



PREFEITURA
SANTA CRUZ
DO CAPIBARIBE

CENTRAL DE COMPRAS
E LICITAÇÕES



MAPA DE PREÇOS

MAPA DE PESQUISA DE PREÇOS

Objeto: Luminárias, Refletores, Postes de concreto, e outros Materiais de Iluminação
 Secretaria de Serviços Públicos

MÉDIA		VALOR DESCONSIDERADO	
MÉDIA		VALOR DESCONSIDERADO	
1		FOI UTILIZADO A MÉDIA DOS PREÇOS ORÇADOS	

ITEM	DESCRIÇÃO	UNIDADE	QUANTIDADE	BANCO DE PREÇO	COTACÃO DIRETA COM O FORNECEDOR			ATA DE HOMOLOGAÇÃO DE CAPTAÇÃO DE PREÇOS	ATA DE HOMOLOGAÇÃO DE CAPTAÇÃO DE PREÇOS	ATA DE HOMOLOGAÇÃO DE CAPTAÇÃO DE PREÇOS	ATA DE HOMOLOGAÇÃO DE CAPTAÇÃO DE PREÇOS	ATA DE HOMOLOGAÇÃO DE CAPTAÇÃO DE PREÇOS	ATA DE HOMOLOGAÇÃO DE CAPTAÇÃO DE PREÇOS	VALOR UNITÁRIO	VALOR TOTAL
					NOVA COMÉRCIO E SERVIÇOS S.A. CNPJ: 07.042.200/0001-40	ANDRÉ BRALLO JAPASSU NETO CNPJ: 28.374.271/0001-51	SM EMPREENDIMENTOS LTDA. CNPJ: 07.139.788/0001-92								
RESPONSÁVEL PELA ELABORAÇÃO DA PLANILHA: PAULO RAFAEL ESTEVAM DA SILVA - MATRÍCULA: 709995															
1	ALÇA PREFORMADA DE 25MM	UNO	800	RS 1,46	EP ELETRICA LOJA MATEL RS 1,12	LOJA LUCO MUNDO RS 1,12								RS 3.128,00	
2	ALÇA PREFORMADA DE 32MM	UNO	400	RS 3,16	EP ELETRICA RS 4,42	ELETRONAG RS 5,12								RS 2.146,00	
3	BASE PARA RELE FOTOELÉTRICO	UNO	200	RS 5,85	CENTRAL DA ELETRICA SOLAR RS 5,20	FRITZ RS 10,72	LOJA PC 2000 RS 11,14							RS 1.170,00	
4	CABO DE ALUMINIO MULTIFILEZADO 6X17 (3MM 11 FASE + 1 NEUTRO) NEUTRO NÚ. BOBINA COM 100 METROS CONFORME AS RECOMENDAÇÕES DO IMETRO.	ROLOS	300	RS 235,57	WEB DA CONSTRUÇÃO RS 230,90	ALVES MACHADO RS 230,90	CLICK REPAROS RS 230,90							RS 123.260,00	
5	CABO DE ALUMINIO MULTIFILEZADO 10MM (7 FASE + 1 NEUTRO) NEUTRO NÚ. BOBINA COM 100 METROS CONFORME AS RECOMENDAÇÕES DO IMETRO.	BOMBONS	500	RS 162,00	MADERA MADEIRA RS 160,80	CLICK REPAROS RS 159,31	POTENCIA RS 164,00							RS 203.176,00	
6	CABO FLEXIVEL DE COBRE NÚ. 10 MM. POR METROS	METROS	1000		ELEITRO NAIMES RS 9,10	BARATAO DO SUL RS 9,15	CETTI RS 10,24							RS 6.320,00	
7	CAIXA DE INGRESSO PARA ATERRAMENTO COM JARRA, MEDIDAS APROXIMADAS: 230 x 190 x 200MM	UNO	500	RS 12,48	GIGA MAX RS 12,40	ELETRICA BICHNETTE RS 12,57	3P ELETRICA RS 14,38							RS 6.190,00	
8	CAIXA PARA MONITOR ELÉTRICO EM POLICARBONATO TRÊSBICO COM LENTE PARA LUMINAÇÃO PÚBLICA (PARADO-CEUP)	UNO	100	RS 107,79	BARATAO DO SUL RS 100,84	ARMAZEM CORAL RS 103,80	PC 2000 RS 114,10							RS 10.779,00	



20	LUMINÁRIA LED EM ALUMÍNIO PARA POSTE 300W - POTÊNCIA NOMINAL - 300W, TEMPERATURA DE COR: 3000K, FATOR DE POTÊNCIA >= 0,9, PC -70, VOLTA ÚTIL MÍNIMA DE 80,00V, FLUXO LUMINOSO MÍNIMO: 31.000 LM, ERGENCIA LUMINOSA MÍNIMA DE 150 LM/W, 220V OU 01VOLT, PROTETOR DE SURTO: UNIVOLTA, 9º NÍVEL, IP65, FREQUÊNCIA 60HZ, DEVERIA POSSUIR PROTEÇÃO CONTRA CURTO-CIRCUITO EXTERNO AO DRINER COM LIGAÇÃO EM SERIE, CLASSIFICAÇÃO DE MATERIAIS DE CONSTRUÇÃO EM AQUELAMENTO, CÂMERA ÓPTICA EM MATERIAL DO CORPO EM ALUMÍNIO INJETADO PINTADO NA COR CINZA, COM SUPORTE DE FRAÇÃO EM BRANCO DE 48MM A 80,3MM E AJUSTE DE ANJALO DE +/- 15º SEM A UTILIZAÇÃO DE ADAPTADORES	UND	2000	*	*	*	*	*	ITEM 2	RS 1.200,00	ITEM 2	RS 4.800,00	ITEM 0002	RS 7.960,00	*	RS 1.915,72	RS 1.221.500,00
21	LUMINÁRIA LED EM ALUMÍNIO PARA POSTE 300W - POTÊNCIA NOMINAL - 300W, TEMPERATURA DE COR: 3000K, FATOR DE POTÊNCIA >= 0,9, PC -70, VOLTA ÚTIL MÍNIMA DE 80,00V, FLUXO LUMINOSO MÍNIMO: 31.000 LM, ERGENCIA LUMINOSA MÍNIMA DE 150 LM/W, 220V OU 01VOLT, PROTETOR DE SURTO: UNIVOLTA, 9º NÍVEL, IP65, FREQUÊNCIA 60HZ, DEVERIA POSSUIR PROTEÇÃO CONTRA CURTO-CIRCUITO EXTERNO AO DRINER COM LIGAÇÃO EM SERIE, CLASSIFICAÇÃO DE MATERIAIS DE CONSTRUÇÃO EM AQUELAMENTO, CÂMERA ÓPTICA EM MATERIAL DO CORPO EM ALUMÍNIO INJETADO PINTADO NA COR CINZA, COM SUPORTE DE FRAÇÃO EM BRANCO DE 48MM A 80,3MM E AJUSTE DE ANJALO DE +/- 15º SEM A UTILIZAÇÃO DE ADAPTADORES	UND	1500	*	*	*	*	ITEM 3	ITEM 5	RS 1.200,00	RS 9.000,41	ITEM 5	RS 1.300,00	RS 1.300,00	*	RS 1.935,74	RS 1.827.750,00
22	LUMINÁRIA LED EM ALUMÍNIO PARA POSTE 300W - POTÊNCIA NOMINAL - 300W, TEMPERATURA DE COR: 3000K, FATOR DE POTÊNCIA >= 0,9, PC -70, VOLTA ÚTIL MÍNIMA DE 80,00V, FLUXO LUMINOSO MÍNIMO: 31.000 LM, ERGENCIA LUMINOSA MÍNIMA DE 150 LM/W, 220V OU 01VOLT, PROTETOR DE SURTO: UNIVOLTA, 9º NÍVEL, IP65, FREQUÊNCIA 60HZ, DEVERIA POSSUIR PROTEÇÃO CONTRA CURTO-CIRCUITO EXTERNO AO DRINER COM LIGAÇÃO EM SERIE, CLASSIFICAÇÃO FOTOMÉTRICA TIPO I COM CERTIFICAÇÃO COMPLETOR DO INSTRUTO, MATRIZ DO CORPO EM ALUMÍNIO INJETADO PINTADO NA COR CINZA, COM SUPORTE DE FRAÇÃO EM BRANCO DE 48MM A 80,3MM E AJUSTE DE ANJALO DE +/- 15º SEM A UTILIZAÇÃO DE ADAPTADORES	UND	1500	*	*	*	*	ITEM 4	ITEM 4	RS 1.100,00	RS 1.740,00	ITEM 4	RS 1.200,00	RS 1.200,00	*	RS 1.740,00	RS 2.725.000,00
23	POSTE CONCRETO ARMADO DUPLA T RESISTÊNCIA 200 DAN MM	UND	100	*	RS 1.179,23	*	*	ITEM 5	ITEM 5	RS 1.200,00	RS 8.400,00	ITEM 5	RS 1.200,00	RS 1.200,00	*	RS 1.200,00	RS 125.940,00
24	POSTE CONCRETO ARMADO DUPLA T RESISTÊNCIA 200 DAN MM	UND	100	*	RS 1.247,49	*	*	ITEM 6	ITEM 6	RS 1.600,00	RS 2.400,00	ITEM 6	RS 1.600,00	RS 1.600,00	*	RS 1.838,87	RS 183.887,00
25	PACK (ARMAÇÃO EM FORMAÇÃO DE 1" X 2" COM PINO E SOLUÇAO PARA MANEIO) MANEIO SEMI-MANUAL, 11,5" DE ANJALO, TAMANHO ADEQUADO DE 10 A 20KG SUPERFICIE LISA E COM PASSAGENS SUAVES DE CABOS E FIOS	UND	500	*	RS 117,97	*	*	MAGALINE LUZA	CASAS BANHA	PONTO FRIO			LOTE 8		*	RS 117,97	RS 117.970,00
26	REFLETOR LED EM ALUMÍNIO 100W - ESPECIFICAÇÕES MÍNIMAS ACETAVES - POTÊNCIA 100W, FLUXO LUMINOSO MÍNIMO DE 6.000 LM, PROTETOR DE SURTO: UNIVOLTA, TEMPERATURA DE COR: 3000K, FATOR DE POTÊNCIA >= 0,9, PC -70, VOLTA ÚTIL MÍNIMA DE 80,00V, FLUXO LUMINOSO MÍNIMO: 31.000 LM, ERGENCIA LUMINOSA MÍNIMA DE 150 LM/W, 220V OU 01VOLT, PROTETOR DE SURTO: UNIVOLTA, 9º NÍVEL, IP65, FREQUÊNCIA 60HZ, DEVERIA POSSUIR PROTEÇÃO CONTRA CURTO-CIRCUITO EXTERNO AO DRINER COM LIGAÇÃO EM SERIE, CLASSIFICAÇÃO DE MATERIAIS DE CONSTRUÇÃO EM AQUELAMENTO, CÂMERA ÓPTICA EM MATERIAL DO CORPO EM ALUMÍNIO INJETADO PINTADO NA COR CINZA, COM SUPORTE DE FRAÇÃO EM BRANCO DE 48MM A 80,3MM E AJUSTE DE ANJALO DE +/- 15º SEM A UTILIZAÇÃO DE ADAPTADORES	UND	50	*	RS 114,52	*	*	ELETRICA SUZUKI	ELETRÔNICA FABIA		RS 420,00	ITEM 7	RS 2.100,00	RS 2.100,00	*	RS 177,47	RS 8.873,50
27	REFLETOR LED EM ALUMÍNIO 200W PARA QUADRA - ESPECIFICAÇÕES MÍNIMAS ACETAVES - POTÊNCIA 200W, FLUXO LUMINOSO MÍNIMO DE 12.000 LM, TEMPERATURA DE COR: 3000K, FATOR DE POTÊNCIA >= 0,9, PC -70, VOLTA ÚTIL MÍNIMA DE 80,00V, FLUXO LUMINOSO MÍNIMO: 31.000 LM, ERGENCIA LUMINOSA MÍNIMA DE 150 LM/W, 220V OU 01VOLT, PROTETOR DE SURTO: UNIVOLTA, 9º NÍVEL, IP65, FREQUÊNCIA 60HZ, DEVERIA POSSUIR PROTEÇÃO CONTRA CURTO-CIRCUITO EXTERNO AO DRINER COM LIGAÇÃO EM SERIE, CLASSIFICAÇÃO DE MATERIAIS DE CONSTRUÇÃO EM AQUELAMENTO, CÂMERA ÓPTICA EM MATERIAL DO CORPO EM ALUMÍNIO INJETADO PINTADO NA COR CINZA, COM SUPORTE DE FRAÇÃO EM BRANCO DE 48MM A 80,3MM E AJUSTE DE ANJALO DE +/- 15º SEM A UTILIZAÇÃO DE ADAPTADORES	UND	50	*	RS 179,11	*	*	MAGALINE LUZA	MAGALINE LUZA	AMERICANAS	RS 350,00	ITEM 8	RS 1.750,00	RS 1.750,00	*	RS 276,17	RS 13.808,50
28	REFLETOR LED 100W COM INCLINADOR DUPLOS DIRECIONAVES PARA MANEIO SEMI-MANUAL, 11,5" DE ANJALO, TAMANHO ADEQUADO DE 10 A 20KG SUPERFICIE LISA E COM PASSAGENS SUAVES DE CABOS E FIOS	UND	30	*	RS 331,27	*	*	MAGALINE LUZA	MAGALINE LUZA	AMERICANAS	RS 450,00	ITEM 9	RS 1.350,00	RS 1.350,00	*	RS 1.020,00	RS 30.600,00



29	REFLETOR LED 120W PARA QUADRADO - ESPECIFICAÇÕES MÍNIMAS ACETIVAS: POTÊNCIA: 120W. FLUXO LUMINOSO MÍNIMO DE 20.000 LM. PROTETOR DE BURTO: 180°/360°. TEMPERATURA DE COR: 5000K. IPX: 25º OU EQUIV. T. VIDA ÚTIL MÍNIMA DE 30.000H. COM DIMENSÕES ESMA Lx78 E Lx80. RESISTÊNCIA A CORROSÃO: 10 ANOS. TENSÃO NOMINAL: 220V. TODAS CARACTERÍSTICAS APRESENTADAS SÃO AS MÍNIMAS EXIGIDAS, SENDO ACETIVAS ESPECIFICAÇÕES SUPERIORES.	UNO	30	RS 642,84	COMBINADO	COMBINADO	AMERICANA	ITEM 10 RS 1.350,00	ITEM 10 RS 2.800,00	ITEM 10 RS 2.884,00						ITEM 0001 RS 1.261,67	RS 1.352,53	RS 41.875,80
30	REFLETOR LED 100W PARA CANTO DE QUADRADO - ESPECIFICAÇÕES MÍNIMAS ACETIVAS: POTÊNCIA: 100W. FLUXO LUMINOSO MÍNIMO DE 16.000 LM. PROTETOR DE BURTO: 180°/360°. TEMPERATURA DE COR: 5000K. IPX: 25º OU EQUIV. T. VIDA ÚTIL MÍNIMA DE 30.000H. COM DIMENSÕES ESMA Lx78 E Lx80. RESISTÊNCIA A CORROSÃO: 10 ANOS. TENSÃO NOMINAL: 220V. TODAS CARACTERÍSTICAS APRESENTADAS SÃO AS MÍNIMAS EXIGIDAS, SENDO ACETIVAS ESPECIFICAÇÕES SUPERIORES.	UNO	30	RS 1.247,87	PLENO LED	COMBINADO	BALUS SHIP	ITEM 11 RS 1.100,30	ITEM 11 RS 4.000,00	ITEM 11 RS 2.804,00							RS 1.302,59	RS 47.776,80
																	VALOR TOTAL	RS 8.810.726,10

PAULO RAFAEL ESTEVAM DA SILVA
MATRICULA: 709995

Paulo Rafael Estevam Da Silva



PREFEITURA
SANTA CRUZ
DO CAPIBARIBE

CENTRAL DE COMPRAS
E LICITAÇÕES



COTAÇÕES DE PREÇOS

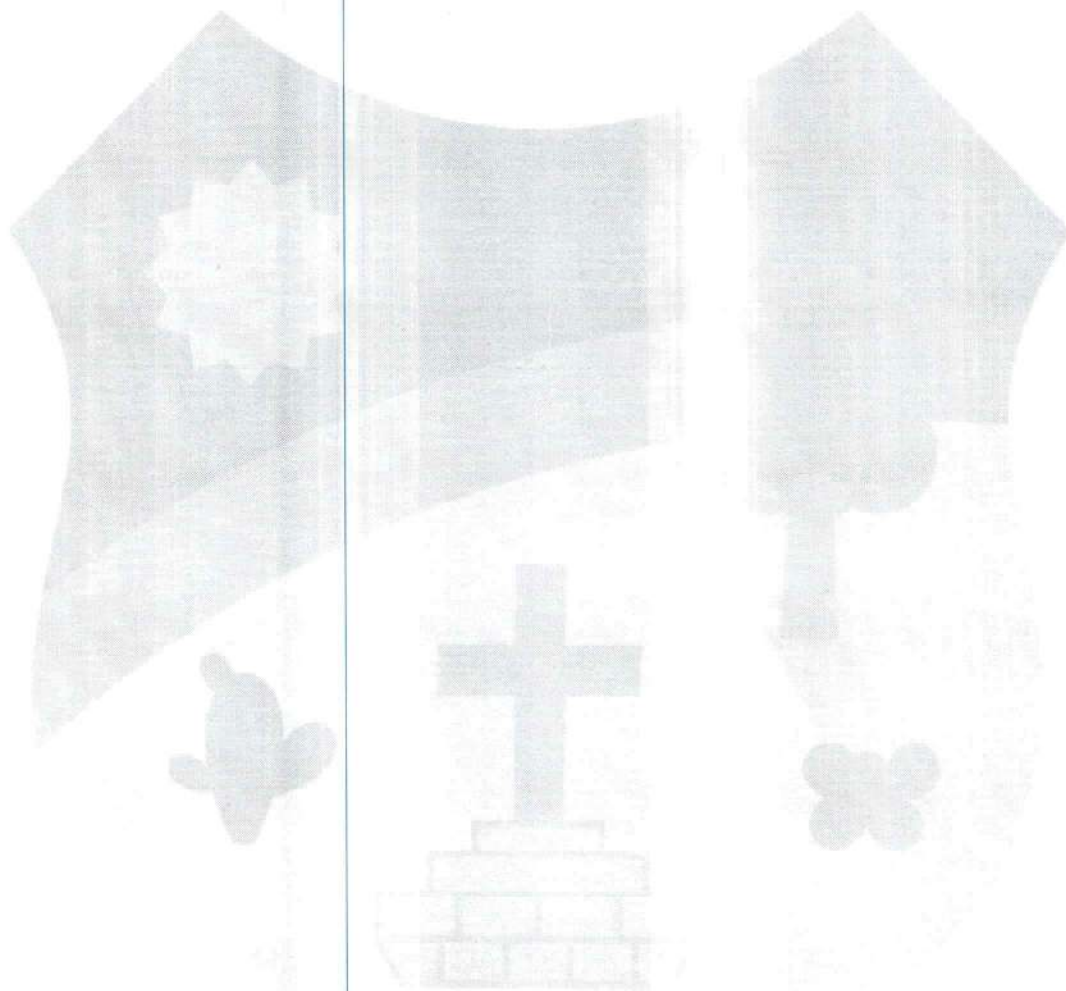



PREFEITURA
SANTA CRUZ
DO CAPIBARIBE

CENTRAL DE COMPRAS
E LICITAÇÕES



BANCO DE PREÇOS



Responsável: Paulo Rafael Estevam Da Silva



Relatório de Cotação: POSTES, LUMINARIAS E MATERIAIS ELETRICOS

Pesquisa realizada entre 10/10/2024 10:18:50 e 08/11/2024 10:46:15

Relatório gerado no dia 27/11/2024 09:33:51 (IP: 170.244.233.166)

Em conformidade com a Instrução Normativa Nº 65 de 07 de Julho de 2021 (Lei nº 14.133).

Método Matemático Aplicado: Média Aritmética dos preços obtidos - Preço calculado com base na média aritmética de todos os preços selecionados pelo usuário para aquele determinado Item.

Conforme Instrução Normativa Nº 65 de 07 de Julho de 2021 (Lei nº 14.133), no Artigo 3º, "A pesquisa de preços será materializada em documento que conterá: INC V-Método matemático aplicado para a definição do valor estimado."

Item 1: ALÇA PREFORMADA DE 25MM.

PREÇOS / PROPOSTAS	QUANTIDADE	PREÇO ESTIMADO	PERCENTUAL	PREÇO EST. CALCULADO	% VALOR GLOBAL	TOTAL
3 / 3	800	R\$ 3,49 (un)	-	R\$ 3,49	0,3%	R\$ 2.792,00

Preço Público	Órgão Público	Identificação	Data Licitação	Preço
1	MUNICIPIO DE SANTA FE DO SUL	45138070000149-1-001145/2024	16/09/2024	R\$ 3,94
2	Prefeitura Municipal de Janaúba	29444-Prefeitura Municipal de Janaúba-622024-302024	14/05/2024	R\$ 3,10
3	MUNICIPIO DE VARZEA	08884066000101-1-000019/2024	03/04/2024	R\$ 3,43
Valor Unitário				R\$ 3,49

Mediana dos Preços Obtidos: R\$ 3,43

Média dos Preços Obtidos: R\$ 3,49

Item 2: ALÇA PREFORMADA DE 35MM. EXCLUSIVO ME/EPP

PREÇOS / PROPOSTAS	QUANTIDADE	PREÇO ESTIMADO	PERCENTUAL	PREÇO EST. CALCULADO	% VALOR GLOBAL	TOTAL
4 / 7	400	R\$ 5,18 (un)	-	R\$ 5,18	0,2%	R\$ 2.072,00

Preço Público	Órgão Público	Identificação	Data Licitação	Preço
1	PREFEITURA MUNICIPAL DE SÃO FRANCISCO DO GLÓRIA	40814-PREFEITURA MUNICIPAL DE SÃO FRANCISCO DO GLÓRIA-0001072024-0000412024	11/09/2024	R\$ 5,00





2	MUNICIPIO DE CRUZEIRO DO SUL	87297990000150-1-000013/2024	06/08/2024	R\$ 5,15
3	MUNICIPIO DE SAO SEBASTIAO DO CAI	88370879000104-1-002185/2024	02/08/2024	R\$ 5,80
4	Prefeitura Municipal de Cariri do Tocantins	317026	08/08/2024	R\$ 6,25
Valor Unitário				R\$ 5,18

Mediana dos Preços Obtidos: R\$ 5,15

Média dos Preços Obtidos: R\$ 5,18

Item 3: BASE PARA RELÉ FOTOELÉTRICO. EXCLUSIVO ME/EPP

PREÇOS / PROPOSTAS	QUANTIDADE	PREÇO ESTIMADO	PERCENTUAL	PREÇO EST. CALCULADO	% VALOR GLOBAL	TOTAL
3 / 24	200	R\$ 8,55 (un)	-	R\$ 8,55	0,2%	R\$ 1.710,00

Preço Compras Governamentais	Órgão Público	Identificação	Data Licitação	Preço
1	GOVERNO DO ESTADO DE PERNAMBUCO PREFEITURA MUNICIPAL DE SANTA TEREZINHA PE	NºPregão:920182024 UASG:982555	07/08/2024	R\$ 9,80
2	MINISTÉRIO DA DEFESA Comando do Exército Comando Militar do Sul 5ª Região Militar 14ºRegimento de Cavalaria Mecanizado	NºPregão:900092024 UASG:160450	29/07/2024	R\$ 6,85
3	PREFEITURA MUNICIPAL DE TIMÓTEO/MG	NºPregão:900362024 UASG:985373	04/07/2024	R\$ 9,00
Valor Unitário				R\$ 8,55

Mediana dos Preços Obtidos: R\$ 9,00

Média dos Preços Obtidos: R\$ 8,55

Item 4: CABO DE ALUMINIO MULTIPLEXADO 0,6/1,0KV,10MM (1 FASE + 1 NEUTRO) NEUTRO NÚ, ROLO COM 100 METROS CONFORME AS REGULAMENTAÇÕES DO INMETRO. EXCLUSIVO ME/EPP

PREÇOS / PROPOSTAS	QUANTIDADE	PREÇO ESTIMADO	PERCENTUAL	PREÇO EST. CALCULADO	% VALOR GLOBAL	TOTAL
4 / 22	500	R\$ 248,67 (un)	-	R\$ 248,67	13,1%	R\$ 124.335,00

Preço Público	Órgão Público	Identificação	Data Licitação	Preço
1	Prefeitura de Benedito Novo - SC	28372_762024	23/07/2024	R\$ 289,00
2	MUNICIPIO DE ALAGOA	11-2024-ALAGOA-MG-MUNICIPIO DE ALAGOA-PREGÃO ELETRÔNICO	15/07/2024	R\$ 241,38
3	Consórcio Intermunicipal de Des. Sust. da Região dos Campos de Cima da Serra - CONDESUS	315606	28/06/2024	R\$ 220,00
4	PM DE AUGUSTO PESTANA	41500-6-2024-PCE	21/05/2024	R\$ 244,30
Valor Unitário				R\$ 248,67

Mediana dos Preços Obtidos: R\$ 242,84

Média dos Preços Obtidos: R\$ 248,67





Item 5: CABO DE ALUMINIO MULTIPLEXADO 16MM (3 FASE + 1 NEUTRO) NEUTRO NÚ, BOBINA COM 100 METROS CONFORME AS REGULAMENTAÇÕES DO INMETRO. COTA PRINCIPAL

PREÇOS / PROPOSTAS	QUANTIDADE	PREÇO ESTIMADO	PERCENTUAL	PREÇO EST. CALCULADO	% VALOR GLOBAL	TOTAL
3 / 14	500	R\$ 562,00 (un)	-	R\$ 562,00	29,7%	R\$ 281.000,00

Preço Compras Governamentais	Órgão Público	Identificação	Data Licitação	Preço
1	MINISTÉRIO DA DEFESA Comando do Exército Comando Militar do Sul 3ª Região Militar Coudelaria de Rincão	NºPregão:900142024 UASG:160514	15/07/2024	R\$ 494,00
Valor Unitário				R\$ 494,00
Preço Público	Órgão Público	Identificação	Data Licitação	Preço
1	PM DE CACEQUI	42900-1-2024-PRE	09/01/2024	R\$ 547,99
2	Prefeitura Municipal de Paty do Alferes- RJ	24147_1522023	08/01/2024	R\$ 644,00
Valor Unitário				R\$ 596,00

Mediana dos Preços Obtidos: R\$ 547,99

Média dos Preços Obtidos: R\$ 562,00

Item 6: CABO FLEXÍVEL DE COBRE NÚ 10 MM. POR METROS

PREÇOS / PROPOSTAS	QUANTIDADE	PREÇO ESTIMADO	PERCENTUAL	PREÇO EST. CALCULADO	% VALOR GLOBAL	TOTAL
0 / 0	1.000	R\$ 0,00 (un)	-	R\$ 0,00	0%	R\$ 0,00

Mediana dos Preços Obtidos: R\$ 0,00

Média dos Preços Obtidos: R\$ 0,00

Item 7: CAIXA DE INSPEÇÃO PARA ATERRAMENTO COM TAMPA. MEDIDAS APROXIMADAS, 230 x 190 x 250MM

PREÇOS / PROPOSTAS	QUANTIDADE	PREÇO ESTIMADO	PERCENTUAL	PREÇO EST. CALCULADO	% VALOR GLOBAL	TOTAL
3 / 11	500	R\$ 12,46 (un)	-	R\$ 12,46	0,7%	R\$ 6.230,00

Preço Compras Governamentais	Órgão Público	Identificação	Data Licitação	Preço
1	MINISTÉRIO DA DEFESA Comando da Aeronáutica GRUPAMENTO DE APOIO DE CANOAS	NºPregão:900042024 UASG:120629	01/03/2024	R\$ 12,09
2	MINISTÉRIO DA DEFESA Comando da Aeronáutica Segundo Centro Int. Def. Aerea Contr. Ffg Aereo	Dispensa de Licitação Nº 00040/2023 UASG: 120072	04/12/2023	R\$ 13,30
3	09.603.876/0001-05 - MINISTÉRIO DA DEFESA Comando do Exército Comando Militar do Sul 3ºBatalhão de Comunicações de Exército	NºPregão:22023 UASG:160385	18/10/2023	R\$ 12,00
Valor Unitário				R\$ 12,46

Mediana dos Preços Obtidos: R\$ 12,09

Média dos Preços Obtidos: R\$ 12,46



Item 8: CAIXA PARA MEDIDOR ELÉTRICO EM POLICARBONATO TRIFÁSICO COM LENTE PARA ILUMINAÇÃO PÚBLICA (PADRÃO CELPE) EXCLUSIVO ME/EPP



PREÇOS / PROPOSTAS	QUANTIDADE	PREÇO ESTIMADO	PERCENTUAL	PREÇO EST. CALCULADO	% VALOR GLOBAL	TOTAL
6 / 26	160	R\$ 107,79 (un)	-	R\$ 107,79	1,8%	R\$ 17.246,40

Preço Compras Governamentais	Órgão Público	Identificação	Data Licitação	Preço
1	GOVERNO DO ESTADO DE PERNAMBUCO PREFEITURA MUNICIPAL DE SANTA TEREZINHA PE	NºPregão:910152024 UASG:982555	05/08/2024	R\$ 130,00
2	PREFEITURA MUNICIPAL DE BARCARENA PA	NºPregão:990182024 UASG:980425	13/06/2024	R\$ 108,00
3	MINISTÉRIO DA DEFESA Comando do Exército Comando Militar do Nordeste COMANDO DO 1º GRUPAMENTO DE ENGENHARIA 3º Batalhão de Engenharia de Construção	NºPregão:900062024 UASG:160202	12/04/2024	R\$ 80,00
Valor Unitário				R\$ 106,00

Preço Público	Órgão Público	Identificação	Data Licitação	Preço
1	PM DE TAPEJARA	60900-34-2024-PCE	28/05/2024	R\$ 120,00
2	Prefeitura Municipal de Paty do Alferes- RJ	24147_1522023	08/01/2024	R\$ 90,90
3	13.099.205/0001-18 - MUNICÍPIO DE TOMAR DO GERU/SE	76649	30/11/2023	R\$ 117,85
Valor Unitário				R\$ 109,58

Mediana dos Preços Obtidos: R\$ 112,93

Média dos Preços Obtidos: R\$ 107,79

Item 9: CHAVE COMANDO DE GRUPO COM DISJUNTOR EMBUTIDO 2X30A -

PREÇOS / PROPOSTAS	QUANTIDADE	PREÇO ESTIMADO	PERCENTUAL	PREÇO EST. CALCULADO	% VALOR GLOBAL	TOTAL
3 / 3	350	R\$ 340,58 (un)	-	R\$ 340,58	12,6%	R\$ 119.203,00

Preço Público	Órgão Público	Identificação	Data Licitação	Preço
1	MUNICÍPIO DE CARPINA/PE	93164	03/06/2024	R\$ 343,74
2	MUNICIPIO DE PETROLINA DE GOIAS	01825413000178-1-000070/2024	21/05/2024	R\$ 350,00
3	MUNICIPIO DE BONFINOPOLIS	24857096000177-1-000011/2024	08/05/2024	R\$ 328,00
Valor Unitário				R\$ 340,58

Mediana dos Preços Obtidos: R\$ 343,74

Média dos Preços Obtidos: R\$ 340,58

Item 10: CHAVE TESTE SONORO DIGITAL 1000W. EXCLUSIVO ME/EPP

PREÇOS / PROPOSTAS	QUANTIDADE	PREÇO ESTIMADO	PERCENTUAL	PREÇO EST. CALCULADO	% VALOR GLOBAL	TOTAL
3 / 3	20	R\$ 55,33 (un)	-	R\$ 55,33	0,1%	R\$ 1.106,60

Preço Público	Órgão Público	Identificação	Data Licitação	Preço
---------------	---------------	---------------	----------------	-------





1	Serviço Autônomo de Água e Esgoto - SAAE Lagoa da Prata	38890- Serviço Autônomo de Água e Esgoto - SAAE Lagoa da Prata- 582024- 482024	20/08/2024	RS 65,00
2	Prefeitura Municipal de Passabem	34571- Prefeitura Municipal de Passabem- 802024- 372024	28/06/2024	RS 50,00
3	PM DE CAXIAS DO SUL	45000-116- 2024-PCE	15/05/2024	RS 51,00
Valor Unitário				RS 55,33

Mediana dos Preços Obtidos: RS 51,00

Média dos Preços Obtidos: RS 55,33

Item 11: CONECTOR GTDU. 5/8 ALTA CONDUTIVIDADE ELÉTRICA E RESISTÊNCIA A CORROSÃO.ABNT NBR-5370 / NBR-13571. EXCLUSIVO PARAME/EPP

PREÇOS / PROPOSTAS	QUANTIDADE	PREÇO ESTIMADO	PERCENTUAL	PREÇO EST. CALCULADO	% VALOR GLOBAL	TOTAL
4 / 15	500	RS 5,71 (un)	-	RS 5,71	0,3%	RS 2.855,00

Preço Público	Órgão Público	Identificação	Data Licitação	Preço
1	Prefeitura Municipal de São José dos Ramos	307699	17/06/2024	RS 4,90
2	FUNDAÇÃO RENASCER DO ESTADO DE SERGIPE	13136825000180-1-000011/2024	24/05/2024	RS 7,50
3	MUNICÍPIO DE SERTÃOZINHO	01612771000100-1-000004/2024	06/02/2024	RS 5,03
4	MUNICÍPIO DE IVATE	038-2023-IVATÉ-PR-MUNICÍPIO DE IVATE-PREGÃO ELETRÔNICO	31/10/2023	RS 5,39
Valor Unitário				RS 5,71

Mediana dos Preços Obtidos: R\$ 5,21

Média dos Preços Obtidos: R\$ 5,71

Item 12: CINTO TIPO PARAQUEDISTA ABDOMINAL + TALABARTE. EXCLUSIVO ME/EPP

PREÇOS / PROPOSTAS	QUANTIDADE	PREÇO ESTIMADO	PERCENTUAL	PREÇO EST. CALCULADO	% VALOR GLOBAL	TOTAL
3 / 11	40	RS 222,35 (un)	-	RS 222,35	0,9%	RS 8.894,00

Preço Compras Governamentais	Órgão Público	Identificação	Data Licitação	Preço
1	SECRETARIA MUNICIPAL DE SEGURANÇA CIDADÃ DE MACEIÓ/AL	Dispensa de Licitação Nº 96000/2024 UASG: 931125	01/08/2024	RS 200,00
Valor Unitário				RS 200,00





Preço Público	Órgão Público	Identificação	Data Licitação	Preço
1	PREFEITURA MUNICIPAL DE VIRGÍNIA	40979- PREFEITURA MUNICIPAL DE VIRGÍNIA- 682024-262024	17/09/2024	R\$ 207,05
2	MUNICIPIO DE SANTANA DO LIVRAMENTO	88124961000159- 1-000036/2024	04/06/2024	R\$ 260,00
Valor Unitário				R\$ 233,53

Mediana dos Preços Obtidos: R\$ 207,05

Média dos Preços Obtidos: R\$ 222,35

Item 13: CONECTOR DERIVAÇÃO PERFURANTE CDP-70. EXCLUSIVO ME/EPP

PREÇOS / PROPOSTAS	QUANTIDADE	PREÇO ESTIMADO	PERCENTUAL	PREÇO EST. CALCULADO	% VALOR GLOBAL	TOTAL
4 / 4	500	R\$ 5,32 (un)	-	R\$ 5,32	0,3%	R\$ 2.660,00
Preço Público	Órgão Público	Identificação	Data Licitação	Preço		
1	MUNICIPIO DE PEROLANDIA	24859324000148- 1-000221/2024	11/10/2024	R\$ 5,11		
2	PM DE BOA VISTA DO SUL	86800-38-2024- PCE	16/09/2024	R\$ 4,49		
3	Prefeitura Municipal de Santo Antônio da Alegria	40726-Prefeitura Municipal de Santo Antônio da Alegria- 001482024- 000462024	12/09/2024	R\$ 5,24		
4	MUNICIPIO DE COQUEIRAL	18239624000121- 1-000049/2024	28/05/2024	R\$ 6,42		
Valor Unitário						R\$ 5,32

Mediana dos Preços Obtidos: R\$ 5,18

Média dos Preços Obtidos: R\$ 5,32

Item 14: CURVA 180° ELETRODUTO ROSCÁVEL COM 1 POLEGADA. EXCLUSIVO ME/EP

PREÇOS / PROPOSTAS	QUANTIDADE	PREÇO ESTIMADO	PERCENTUAL	PREÇO EST. CALCULADO	% VALOR GLOBAL	TOTAL
4 / 4	200	R\$ 5,87 (un)	-	R\$ 5,87	0,1%	R\$ 1.174,00
Preço Público	Órgão Público	Identificação	Data Licitação	Preço		
1	MUNICIPIO DE GAROPABA	82836057000190- 1-000156/2024	25/07/2024	R\$ 5,74		
2	MUNICIPIO DE IRAQUARA	PE 014-2024- IRAQUARA-BA- MUNICIPIO DE IRAQUARA- PREGÃO ELETRÔNICO	19/07/2024	R\$ 3,50		



3	MUNICIPIO DE RETIROLANDIA	09-012-2024- RETIROLÂNDIA- BA-MUNICIPIO DE RETIROLANDIA- PREGÃO ELETRÔNICO	15/07/2024	R\$ 6,50
4	MUNICIPIO DE MULUNGU DO MORRO	007-2024- MULUNGU DO MORRO-BA- MUNICIPIO DE MULUNGU DO MORRO- PREGÃO ELETRÔNICO	11/06/2024	R\$ 7,75
Valor Unitário				R\$ 5,87



Mediana dos Preços Obtidos: R\$ 6,12

Média dos Preços Obtidos: R\$ 5,87

Item 15: DISJUNTOR TRIFÁSICO 50A CONFORME AS REGULAMENTAÇÕES DO INMETRO. EXCLUSIVO ME/EPP

PREÇOS / PROPOSTAS	QUANTIDADE	PREÇO ESTIMADO	PERCENTUAL	PREÇO EST. CALCULADO	% VALOR GLOBAL	TOTAL
4 / 18	100	R\$ 30,90 (un)	-	R\$ 30,90	0,3%	R\$ 3.090,00
Preço Compras Governamentais	Órgão Público			Identificação	Data Licitação	Preço
1	MINISTÉRIO DA DEFESA Comando da Aeronáutica GRUPAMENTO DE APOIO DE CANOAS			NºPregão:900042024 UASG:120629	01/03/2024	R\$ 30,00
Valor Unitário						R\$ 30,00
Preço Público	Órgão Público			Identificação	Data Licitação	Preço
1	MUNICIPIO DE PEROLANDIA			24859324000148-1-000221/2024	11/10/2024	R\$ 28,00
2	Prefeitura Municipal de São José da Lagoa Tapada			327327	22/08/2024	R\$ 33,00
3	Município de Fraiburgo			323476	29/07/2024	R\$ 32,60
Valor Unitário						R\$ 31,20

Mediana dos Preços Obtidos: R\$ 31,30

Média dos Preços Obtidos: R\$ 30,90

Item 16: DISJUNTOR TRIFÁSICO 63A CONFORME AS REGULAMENTAÇÕES DO INMETRO. EXCLUSIVO ME/EPP

PREÇOS / PROPOSTAS	QUANTIDADE	PREÇO ESTIMADO	PERCENTUAL	PREÇO EST. CALCULADO	% VALOR GLOBAL	TOTAL
3 / 10	100	R\$ 34,43 (un)	-	R\$ 34,43	0,4%	R\$ 3.443,00
Preço Público	Órgão Público			Identificação	Data Licitação	Preço
1	Município de Fraiburgo			323476	29/07/2024	R\$ 32,60
2	Prefeitura Municipal de Bom Sucesso			299875	06/05/2024	R\$ 40,00



3	SERVICO AUTONOMO DE AGUA E ESGOTO	0000031-2024- CAMPO DO MEIO-MG- SERVICO AUTONOMO DE AGUA E ESGOTO- PREGÃO ELETRÔNICO	10/04/2024	RS 30,70
Valor Unitário				RS 34,43



Mediana dos Preços Obtidos: R\$ 32,60

Média dos Preços Obtidos: R\$ 34,43

Item 17: FIVELA PARA FITA AÇO INOX (FECHO) DENTADO,3/4.MEDIDAS APROXIMADAS:1 x 5 x 3 cm,APROXIMADAMENTE 8G. EXCLUSIVO PARAME/EPP

PREÇOS / PROPOSTAS	QUANTIDADE	PREÇO ESTIMADO	PERCENTUAL	PREÇO EST. CALCULADO	% VALOR GLOBAL	TOTAL
4 / 5	400	R\$ 1,29 (un)	-	R\$ 1,29	0,1%	RS 516,00
Preço Público	Órgão Público			Identificação	Data Licitação	Preço
1	FUNDACAO DE ESPORTES DE CAMPO MOURAO			22-2024-CAMPO MOURÃO-PR-FUNDACAO DE ESPORTES DE CAMPO MOURAO-PREGÃO ELETRÔNICO	29/07/2024	RS 1,72
2	POLICIA MILITAR DO ESTADO DE MINAS GERAIS			16695025000197-1-000192/2024	17/05/2024	RS 1,00
3	Prefeitura Municipal de Bom Sucesso			299875	06/05/2024	RS 1,43
4	PM DE MAXIMILIANO DE ALMEIDA			52100-11-2024-PCE	02/04/2024	RS 1,00
Valor Unitário						RS 1,29

Mediana dos Preços Obtidos: R\$ 1,22

Média dos Preços Obtidos: R\$ 1,29

Item 18: HASTE PARA ATERRAMENTO PONTA LISA 5/8 , NO MÍNIMO 2,40M DE COMPRIMENTO. EXCLUSIVO ME/EPP

PREÇOS / PROPOSTAS	QUANTIDADE	PREÇO ESTIMADO	PERCENTUAL	PREÇO EST. CALCULADO	% VALOR GLOBAL	TOTAL
3 / 13	200	R\$ 32,57 (un)	-	R\$ 32,57	0,7%	RS 6.514,00
Preço Compras Governamentais	Órgão Público			Identificação	Data Licitação	Preço
1	GOVERNO DO ESTADO DE SÃO PAULO ESP-SECRETARIA DE ADMINISTRACAO PENITENCIARIA ESP-DEPTO.ADM.COORD.UN.PRIS.REG.V.PARAIBA/LIT			NºPregão:900062024 UASG:380182	07/08/2024	RS 34,20
2	Prefeitura Municipal de Guarulhos			NºPregão:901992024 UASG:986477	26/07/2024	RS 35,00
3	PREFEITURA MUNICIPAL DE MONTE ALTO/SP			NºPregão:900972024 UASG:986727	19/07/2024	RS 28,50
Valor Unitário						RS 32,57

Mediana dos Preços Obtidos: R\$ 34,20

Média dos Preços Obtidos: R\$ 32,57



Item 19: LUVA ISOLANTE ALTA TENSÃO, CLASSE 0 (VERMELHO), DE ACORDO COM NORMAS NBR 10622/NBR 16295/ASTM D120. EXCLUSIV
O ME/EPP



PREÇOS / PROPOSTAS	QUANTIDADE	PREÇO ESTIMADO	PERCENTUAL	PREÇO EST. CALCULADO	% VALOR GLOBAL	TOTAL
4 / 11	40	R\$ 293,24 (un)	-	R\$ 293,24	1,2%	R\$ 11.729,60

Preço Público	Órgão Público	Identificação	Data Licitação	Preço
1	MUNICÍPIO DE ALÉM PARAÍBA/MG	95727	05/07/2024	R\$ 290,00
2	MUNICÍPIO DE CAMPINA DAS MISSOES	87612859000130-1-000020/2024	24/05/2024	R\$ 272,00
3	MUNICÍPIO DE ALTO TAQUARI	01362680000156-1-000015/2024	13/03/2024	R\$ 290,94
4	MUNICÍPIO DE CHARQUEADA	85-2023-CHARQUEADA-SP-MUNICÍPIO DE CHARQUEADA-PREGÃO ELETRÔNICO	07/12/2023	R\$ 320,00
Valor Unitário				R\$ 293,24

Mediana dos Preços Obtidos: R\$ 290,47

Média dos Preços Obtidos: R\$ 293,24

Item 20: LUMINÁRIA LED EM ALUMÍNIO PARA POSTE 100W -

PREÇOS / PROPOSTAS	QUANTIDADE	PREÇO ESTIMADO	PERCENTUAL	PREÇO EST. CALCULADO	% VALOR GLOBAL	TOTAL
0 / 0	2.000	R\$ 0,00 (un)	-	R\$ 0,00	0%	R\$ 0,00

Mediana dos Preços Obtidos: R\$ 0,00

Média dos Preços Obtidos: R\$ 0,00

Item 21: LUMINÁRIA LED EM ALUMÍNIO PARA POSTE 200W -

PREÇOS / PROPOSTAS	QUANTIDADE	PREÇO ESTIMADO	PERCENTUAL	PREÇO EST. CALCULADO	% VALOR GLOBAL	TOTAL
0 / 0	1.500	R\$ 0,00 (un)	-	R\$ 0,00	0%	R\$ 0,00

Mediana dos Preços Obtidos: R\$ 0,00

Média dos Preços Obtidos: R\$ 0,00

Item 22: LUMINÁRIA LED EM ALUMÍNIO PARA POSTE 300W -

PREÇOS / PROPOSTAS	QUANTIDADE	PREÇO ESTIMADO	PERCENTUAL	PREÇO EST. CALCULADO	% VALOR GLOBAL	TOTAL
0 / 0	1.000	R\$ 0,00 (un)	-	R\$ 0,00	0%	R\$ 0,00

Mediana dos Preços Obtidos: R\$ 0,00

Média dos Preços Obtidos: R\$ 0,00





Item 23: POSTE CONCRETO ARMADO DUPLO T RESISTÊNCIA 200 DAN 9M. COTA PRINCIPAL

PREÇOS / PROPOSTAS	QUANTIDADE	PREÇO ESTIMADO	PERCENTUAL	PREÇO EST. CALCULADO	% VALOR GLOBAL	TOTAL		
3 / 1	100	R\$ 1.178,73 (un)	-	R\$ 1.178,73	12,5%	R\$ 1.178,73		
Preço Público	Órgão Público			Identificação	Data Licitação	Preço		
1	PM DE ARVOREZINHA			41400-10-2024-CCE	05/09/2024	R\$ 1.197,38		
Valor Unitário						R\$ 1.197,38		
Preço PMS	Descrição Produto	UF	Código de Insumo 1	Código de Insumo 2	Unidade Medida	Desonerado	Data	Preço
1	POSTE DE CONCRETO ARMADO DE SECAO CIRCULAR, EXTENSAO DE 9,00 M, RESISTENCIA DE 200 A 300 DAN, TIPO C-14	RO	00005044		UN	Não	27/02/2024	R\$ 1.114,02
2	POSTE DE CONCRETO ARMADO DE SECAO CIRCULAR, EXTENSAO DE 9,00 M, RESISTENCIA DE 200 A 300 DAN, TIPO C-14	PI	00005044		UN	Não	16/10/2024	R\$ 1.224,78
Valor Unitário						R\$ 1.169,40		

Mediana dos Preços Obtidos: R\$ 1.197,38

Média dos Preços Obtidos: R\$ 1.178,73

Item 24: POSTE CONCRETO ARMADO DUPLO T RESISTÊNCIA 300 DAN 9M. COTA PRINCIPAL

PREÇOS / PROPOSTAS	QUANTIDADE	PREÇO ESTIMADO	PERCENTUAL	PREÇO EST. CALCULADO	% VALOR GLOBAL	TOTAL		
3 / 1	100	R\$ 1.247,46 (un)	-	R\$ 1.247,46	13,2%	R\$ 1.247,46		
Preço Público	Órgão Público			Identificação	Data Licitação	Preço		
1	MUNICIPIO DE SAO JOAO DA URTIGA			90483082000165-1-000027/2024	15/10/2024	R\$ 1.326,89		
Valor Unitário						R\$ 1.326,89		
Preço PMS	Descrição Produto	UF	Código de Insumo 1	Código de Insumo 2	Unidade Medida	Desonerado	Data	Preço
1	POSTE DE CONCRETO ARMADO DE SECAO DUPLO T, EXTENSAO DE 9,00 M, RESISTENCIA DE 300 A 400 DAN, TIPO B OU D	RO	00005033		UN	Não	06/06/2024	R\$ 1.210,50
2	POSTE DE CONCRETO ARMADO DE SECAO DUPLO T, EXTENSAO DE 9,00 M, RESISTENCIA DE 300 A 400 DAN, TIPO B OU D	MG	00005033		UN	Não	29/08/2024	R\$ 1.205,00
Valor Unitário						R\$ 1.207,75		

Mediana dos Preços Obtidos: R\$ 1.210,50

Média dos Preços Obtidos: R\$ 1.247,46



Item 25: RACK (ARMAÇÃO) EM FORMATO DE "U" COM PINO E ISOLADOR (ROLDANA) DE PORCELANA DE ALTA RESISTÊNCIA TENSÃO ADIQUADA DE 10 A 35Kv, SUPERFÍCIE LISA E COM PASSAGEM SUAVE DE CABOS E FIOS. EXCLUSIVO PARAME/EPP



PREÇOS / PROPOSTAS	QUANTIDADE	PREÇO ESTIMADO	PERCENTUAL	PREÇO EST. CALCULADO	% VALOR GLOBAL	TOTAL
4 / 17	500	R\$ 13,89 (un)	-	R\$ 13,89	0,7%	R\$ 6.935,00

Preço Compras Governamentais	Órgão Público	Identificação	Data Licitação	Preço
1	Prefeitura do Município de Apucarana	NºPregão:900532024 UASG:987425	08/08/2024	R\$ 11,00
2	PREFEITURA MUNICIPAL DE CRUZEIRO DO IGUAÇU PR	NºPregão:900642024 UASG:985473	07/08/2024	R\$ 16,50
3	PREFEITURA MUNICIPAL DE COCOS	NºPregão:900092024 UASG:983461	10/06/2024	R\$ 14,00
Valor Unitário				R\$ 13,83
Preço Público	Órgão Público	Identificação	Data Licitação	Preço
1	MUNICIPIO DE RIO VERDE	02056729000105- 1-000306/2024	18/04/2024	R\$ 14,04
Valor Unitário				R\$ 14,04

Mediana dos Preços Obtidos: R\$ 14,02

Média dos Preços Obtidos: R\$ 13,89

Item 26: REFLETOR LED EM ALUMÍNIO 100W -

PREÇOS / PROPOSTAS	QUANTIDADE	PREÇO ESTIMADO	PERCENTUAL	PREÇO EST. CALCULADO	% VALOR GLOBAL	TOTAL
3 / 3	50	R\$ 114,93 (un)	-	R\$ 114,93	0,6%	R\$ 5.746,50

Preço Público	Órgão Público	Identificação	Data Licitação	Preço
1	JUNTA COMERCIAL DO ESTADO DE PERNAMBUCO	10054583000197- 1-000006/2023	15/08/2024	R\$ 89,90
2	AUTARQUIA TERRITORIAL DISTRITO ESTADUAL DE FERNANDO DE NORONHA	40817926000199- 1-000034/2024	15/07/2024	R\$ 119,00
3	MUNICIPIO DE SANHARO	11044906000124- 1-000025/2024	13/05/2024	R\$ 135,90
Valor Unitário				R\$ 114,93

Mediana dos Preços Obtidos: R\$ 119,00

Média dos Preços Obtidos: R\$ 114,93

Item 27: REFLETOR LED EM ALUMÍNIO 300W PARA QUADRA -

PREÇOS / PROPOSTAS	QUANTIDADE	PREÇO ESTIMADO	PERCENTUAL	PREÇO EST. CALCULADO	% VALOR GLOBAL	TOTAL
0 / 0	50	R\$ 0,00 (un)	-	R\$ 0,00	0%	R\$ 0,00

Mediana dos Preços Obtidos: R\$ 0,00

Média dos Preços Obtidos: R\$ 0,00





Item 28: REFLETOR LED 800W

PREÇOS / PROPOSTAS	QUANTIDADE	PREÇO ESTIMADO	PERCENTUAL	PREÇO EST. CALCULADO	% VALOR GLOBAL	TOTAL
3 / 3	30	R\$ 938,57 (un)	-	R\$ 938,57	3%	R\$ 28.157,10

Preço Público	Órgão Público	Identificação	Data Licitação	Preço
1	MUNICIPIO DE PIO XII	06447833000181-1-000037/2024	24/07/2024	R\$ 865,70
2	MUNICIPIO DE DONA INES	08782146000148-1-000332/2024	06/06/2024	R\$ 950,00
3	MUNICIPIO DE NOVA AURORA	01303619000138-1-000046/2024	11/03/2024	R\$ 1.000,00
Valor Unitário				R\$ 938,57

Mediana dos Preços Obtidos: R\$ 950,00

Média dos Preços Obtidos: R\$ 938,57

Item 29: REFLETOR LED 1200W PARA QUADRA/GINÁSIO -

PREÇOS / PROPOSTAS	QUANTIDADE	PREÇO ESTIMADO	PERCENTUAL	PREÇO EST. CALCULADO	% VALOR GLOBAL	TOTAL
3 / 3	30	R\$ 962,64 (un)	-	R\$ 962,64	3,1%	R\$ 28.879,20

Preço Público	Órgão Público	Identificação	Data Licitação	Preço
1	MUNICIPIO DE SACRAMENTO	18140764000148-1-000054/2024	07/05/2024	R\$ 865,00
2	MUNICIPIO DE PIRACANJUBA	01179647000195-1-000044/2024	05/03/2024	R\$ 920,00
3	Prefeitura Municipal de Bom Jesus do Norte	00004986-0049152022-0000032023	20/02/2024	R\$ 1.102,91
Valor Unitário				R\$ 962,64

Mediana dos Preços Obtidos: R\$ 920,00

Média dos Preços Obtidos: R\$ 962,64

Item 30: REFLETOR LED 1500W PARA CAMPO DE FUTEBOL -

PREÇOS / PROPOSTAS	QUANTIDADE	PREÇO ESTIMADO	PERCENTUAL	PREÇO EST. CALCULADO	% VALOR GLOBAL	TOTAL
3 / 4	30	R\$ 1.247,67 (un)	-	R\$ 1.247,67	4%	R\$ 37.430,10

Preço Público	Órgão Público	Identificação	Data Licitação	Preço
1	PM DE CAMPO NOVO	44000-17-2024-PCE	22/04/2024	R\$ 1.293,00
2	MUNICIPIO DE ARAGARCAS	02125227000199-1-000006/2024	14/02/2024	R\$ 1.250,00
3	MUNICIPIO DE GRANDES RIOS	83-2023-GRANDES RIOS-PR-MUNICIPIO DE GRANDES RIOS-PREGÃO ELETRÔNICO	01/02/2024	R\$ 1.200,00
Valor Unitário				R\$ 1.247,67



Mediana dos Preços Obtidos: R\$ 1.250,00

Média dos Preços Obtidos: R\$ 1.247,67



Valor Global: R\$ 946.347,50

Valor do item em relação ao total

- 1) ALÇA PREFOR...
- 2) ALÇA PREFOR...
- 3) BASE PARA R...
- 4) CABO DE AL...
- 5) CABO DE AL...
- 6) CABO FLEXÍV...
- 7) CAIXA DE I...

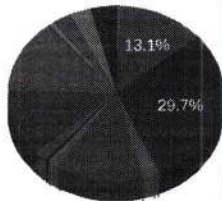

▲ 1/5 ▼

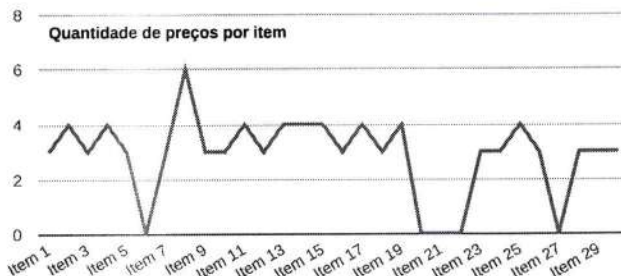

Detalhamento dos Itens

Item 1: ALÇA PREFORMADA DE 25MM.

Preço Estimado: R\$ 3,49 (un)

Percentual: -

Preço Estimado Calculado: R\$ 3,49

Média dos Preços Obtidos: R\$ 3,49

Quantidade	Descrição	Observação
800 UND	ALÇA PREFORMADA DE 25MM.	

Preço (Outros Entes Públicos) 1: Preço do Fornecedor Vencedor

R\$ 3,94

Inc. II Art. 5º da IN 65 de 07 de Julho de 2021 (Lei nº 14.133)

Filtros Utilizados: Período: 10/10/2023 à 10/10/2024; Palavra Chave: ALÇA PREFORMADA DE 25MM; Apenas Materiais; Operador: IgualQtdFornecedor:

Órgão: MUNICIPIO DE SANTA FE DO SUL

Data: 16/09/2024 15:42

Objeto: AQUISIÇÃO DE MATERIAL ELÉTRICO PARA A CIDADE DAS CRIANÇAS (rodoviária e cinema)

Modalidade: Dispensa

SRP: NÃO

Descrição: ALÇA PREFORMADO 25MM LARANJA - ALÇA PREFORMADO 25MM LARANJA

Identificação: 45138070000149-1-001145/2024

Lote/Item: 1/8

Ata: N/A

Homologação: 09/09/2024 00:00

Fonte: https://www.gov.br/pncp/pt-br

Quantidade: 5

Unidade: UNIDADE

UF: SP

CNPJ	Razão Social do Fornecedor	Valor da Proposta Final
48.158.932/0001-93	ANA DOMINGUES MOREIRA 25591807828	R\$ 3,94
VENCEDOR		
Marca:		
Fabricante: Fabricante não informado		
Modelo:		
Descrição: Descrição não informada		
Endereço:		



Relatório gerado no dia 27/11/2024 09:33:51 (IP: 170.244.233.166)

Código Validação: zQvkv52moEwJDIOTnC6cgW70u%2bLry8HYO%2bk%2bEjPRzUYqHU8nPtm6WA%3d%3d

http://www.bancodeprecos.com.br/CertificadoAutenticidade?token=zQvkv52moEwJDIOTnC6cgW70u%252bLry8HYO%252bk%252bEjPRzUYqHU8nPtm6WA%253d%253d

Preço (Outros Entes Públicos) 2: Preço do Fornecedor Vencedor

Inc. II Art. 5º da IN 65 de 07 de Julho de 2021 (Lei nº 14.133)

Filtros Utilizados: Período: 10/10/2023 à 10/10/2024; Palavra Chave: ALÇA PREFORMADA DE 25MM; Apenas Materiais; Operador: IgualQtdFornecedor:

Órgão: Prefeitura Municipal de Janaúba

Objeto: Aquisição de materiais elétricos a fim de atender a demanda de todas as secretarias deste município

Descrição: Alca preformada para cabo 25mm:Alca preformada para cabo 25mm - Alca preformada para cabo 25mm:Alca preformada para cabo 25mm

Data: 14/05/2024 09:00

Modalidade: Pregão

SRP: NÃO

Identificação: 29444-Prefeitura Municipal de Janaúba-622024-302024

Lote/Item: 6/1

Ata: [Link Ata](#)

Homologação: 23/05/2024 12:50

Fonte: app2.licitardigital.com.br/pesquisa

Quantidade: 80

Unidade: Unidade

UF: MG



CNPJ	Razão Social do Fornecedor	Valor da Proposta Final
41.864.455/0001-32	WANDER JULIAO DE ASSIS	R\$ 3,10
VENCEDOR		
Marca: PREFORMAX		
Fabricante: PREFORMAX DO BRASIL LTDA - ME		
Modelo: ALCA PREF. CABO 25MM NEUTRO NU 4AWG. LARANJA		
Descrição: Descrição não informada		
Endereço:		

Preço (Outros Entes Públicos) 3: Preço do Fornecedor Vencedor

R\$ 3,43

Inc. II Art. 5º da IN 65 de 07 de Julho de 2021 (Lei nº 14.133)

Filtros Utilizados: Período: 10/10/2023 à 10/10/2024; Palavra Chave: ALÇA PREFORMADA DE 25MM; Apenas Materiais; Operador: IgualQtdFornecedor:

Órgão: MUNICIPIO DE VARZEA

Objeto: [Portal de Compras Públicas] - Aquisição parcelada de Material Elétrico, destinados as manutenções de prédios e vias públicas a cargo da Secretaria de Infraestrutura e Habitação do Município de Várzea-PB, conforme especificações do edital e seus anexos.

Descrição: ALÇA PREFORMADA 25MM - ALÇA PREFORMADA 25MM

Data: 03/04/2024 09:13

Modalidade: Pregão - Eletrônico

SRP: NÃO

Identificação: 08884066000101-1-000019/2024

Lote/Item: 1/3

Ata: N/A

Homologação: 10/05/2024 00:00

Fonte: <https://www.gov.br/pncp/pt-br>

Quantidade: 20

Unidade: Unidade

UF: PB

CNPJ	Razão Social do Fornecedor	Valor da Proposta Final
26.303.607/0001-34	GUSTAVO XAVIER GARCEZ	R\$ 3,43
VENCEDOR		
Marca:		
Fabricante: Fabricante não informado		
Modelo:		
Descrição: Descrição não informada		
Endereço:		



Item 2: ALÇA PREFORMADA DE 35MM. EXCLUSIVO ME/EPP

Preço Estimado: R\$ 5,18 (un)

Percentual: -

Preço Estimado Calculado: R\$ 5,18

Média dos Preços Obtidos: R\$ 5,18

Quantidade	Descrição	Observação
400 UND	ALÇA PREFORMADA DE 35MM. EXCLUSIVO ME/EPP	



Preço (Outros Entes Públicos) 1: Preço do Fornecedor Vencedor

Inc. II Art. 5º da IN 65 de 07 de Julho de 2021 (Lei nº 14.133)

Filtros Utilizados: Período: 10/10/2023 à 10/10/2024; Palavra Chave: ALÇA 35MM; Apenas Materiais; Operador: IgualQtdFornecedor:

Órgão: PREFEITURA MUNICIPAL DE SÃO FRANCISCO DO GLÓRIA

Data: 11/09/2024 08:30

Objeto: REGISTRO DE PREÇO E FUTURA CONTRATAÇÃO DE EMPRESA ESPECIALIZADA PARA FORNECIMENTO DE MATERIAL ELÉTRICO PARA MANUTENÇÃO DAS SECRETARIAS MUNICIPAIS DO MUNICÍPIO DE SÃO FRANCISCO DO GLÓRIA, CONFORME DESCRIÇÃO CONTIDA NO EDITAL N° 041 E SEUS ANEXOS.

Modalidade: Pregão

SRP: SIM

Identificação: 40814-PREFEITURA MUNICIPAL DE SÃO FRANCISCO DO GLÓRIA-0001072024-0000412024

Descrição: ALCA PARA CABO MULTIPLES 35MM - ALCA PARA CABO MULTIPLES 35MM

Lote/Item: 6/1

Ata: [Link Ata](#)

Homologação: 23/09/2024 08:16

Fonte: app2.licitardigital.com.br/pesquisa

Quantidade: 50

Unidade: UNIDA

UF: MG

CNPJ	Razão Social do Fornecedor	Valor da Proposta Final
------	----------------------------	-------------------------

86.459.161/0001-63	FELISBERTO TEODORO RIBAS - ME	R\$ 5,00
VENCEDOR		
Marca: aluminio		
Fabricante: Fabricante não informado		
Modelo:		
Descrição: Descrição não informada		
Endereço:		

Preço (Outros Entes Públicos) 2: Preço do Fornecedor Vencedor

R\$ 4,16

Inc. II Art. 5º da IN 65 de 07 de Julho de 2021 (Lei nº 14.133)

Filtros Utilizados: Período: 10/10/2023 à 10/10/2024; Palavra Chave: ALÇA PREFORMADA DE 35MM; Apenas Materiais; Operador: IgualQtdFornecedor:

Órgão: MUNICIPIO DE CRUZEIRO DO SUL

Data: 06/09/2024 09:57

Objeto: MATERIAL PARA OBRAS

Modalidade: Dispensa

SRP: NÃO

Descrição: ALÇA PREFORMADA 35MM - ALÇA PREFORMADA 35MM

Identificação: 87297990000150-1-000013/2024

Lote/Item: 1/3

Ata: N/A

Homologação: 06/09/2024 00:00

Fonte: <https://www.gov.br/pncp/pt-br>

Quantidade: 27

Unidade: PC

UF: AC



CNPJ	Razão Social do Fornecedor	Valor da Proposta Final
93.031.706/0001-00 *VENCEDOR*	Cbm Material Eletrico Ltda - Epp	RS 4,16
Marca: Fabricante: Fabricante não informado Modelo: Descrição: Descrição não Informada	Endereço: SENADOR ALBERTO PASQUALINI, 1230	Telefone: (51) 3714-2122 Email: compras@cbmagaieletrico.com.br



Preço (Outros Entes Públicos) 3: Preço do Fornecedor Vencedor

RS 5,30

Inc. II Art. 5º da IN 65 de 07 de Julho de 2021 (Lei nº 14.133)

Filtros Utilizados: Período: 10/10/2023 à 10/10/2024; Palavra Chave: ALÇA 35MM; Apenas Materiais; Operador: IgualQtdFornecedor:

Órgão: MUNICIPIO DE SAO SEBASTIAO DO CAI

Data: 02/09/2024 08:45

Objeto: MATERIAL ELETRICO E ELETRONICO

Modalidade: Dispensa

Descrição: ALCA SERVICO 35MM VERM - ALCA SERVICO 35MM VERM

SRP: NÃO

Identificação: 88370879000104-1-002185/2024

Lote/Item: 1/1

Ata: N/A

Homologação: 02/09/2024 00:00

Fonte: https://www.gov.br/pncp/pt-br

Quantidade: 50

Unidade: UN

UF: RS

CNPJ	Razão Social do Fornecedor	Valor da Proposta Final
13.438.972/0001-04 *VENCEDOR*	WELT MAQUINAS E MOTORES LTDA	RS 5,30
Marca: Fabricante: Fabricante não informado Modelo: Descrição: Descrição não informada	Estado: RS Cidade: São Sebastião do Cai Endereço: ROD RS 122, 405	Telefone: (51) 3635-1656 / (51) 3635-0680 Email: cps.contabilidade1@outlook.com

Preço (Outros Entes Públicos) 4: Preço do Fornecedor Vencedor

RS 6,25

Inc. II Art. 5º da IN 65 de 07 de Julho de 2021 (Lei nº 14.133)

Filtros Utilizados: Período: 10/10/2023 à 10/10/2024; Palavra Chave: ALÇA 35MM; Apenas Materiais; Operador: IgualQtdFornecedor:

Órgão: Prefeitura Municipal de Cariri do Tocantins

Data: 08/08/2024 12:57

Objeto: REGISTRO DE PREÇOS PARA AQUISIÇÃO DE MATERIAIS ELÉTRICOS DESTINADOS A MANUTENÇÃO DA REDE DE ILUMINAÇÃO PÚBLICA DO MUNICÍPIO DE CARIRI DO TOCANTINS E DEMAIS DEMANDAS DA SECRETARIA MUNICIPAL DE INFRAESTRUTURA URBANA, HABITAÇÃO E MEIO AMBIENTE, CONFORME...

Modalidade: Pregão para Registro de Preço

SRP: SIM

Identificação: 317026

Lote/Item: 1/1

Ata: [Link Ata](#)

Fonte: www.portaldecompraspublicas.com.br

Quantidade: 150

Unidade: UND

UF: TO

Descrição: ALÇA PARA CABO 35MM - ALÇA PARA CABO 35MM



CNPJ	Razão Social do Fornecedor	Valor da Proposta Final
28.742.342/0001-04 *VENCEDOR*	DEC MATERIAIS PARA CONSTRUÇÕES LTDA	R\$ 6,25
Marca: multcabos Fabricante: Fabricante não informado Modelo: ALÇA PARA CABO 35MM Descrição: Descrição não informada		
Estado: TO Cidade: Gurupi Endereço: AV HONORINHA ALVES FURTADO, 29801	Telefone: (63) 3312-3133/ (63) 9262-1024 Email: novaeragestacontabil@gmail.com	

56.004.897/0001-86	TRIUNFO ILUMINACAO LTDA	R\$ 6,31
Marca: MACLEAN Fabricante: Fabricante não informado Modelo: MACLEAN Descrição: Descrição não informada		

Endereço:

26.986.915/0001-01	FOCO LTDA	R\$ 7,13
Marca: PLP Fabricante: Fabricante não informado Modelo: 35MM Descrição: Descrição não informada		

Endereço:

05.950.871/0001-90	CONTEM MATERIAIS ELETRICOS EIRELI	R\$ 14,35
--------------------	-----------------------------------	-----------

Marca: DIVERSIFIK/DIVERSIFIK
Fabricante: Fabricante não informado
Modelo: ALÇA PARA CABO 35MM
Descrição: Descrição não informada

Estado: PA	Cidade: Redenção	Endereço: R CRISTO REI, 339	Telefone: (94) 3424-1406	Email: financeiro@cmeletricos.com.br
-------------------	-------------------------	------------------------------------	---------------------------------	---

Item 3: BASE PARA RELÉ FOTOELÉTRICO. EXCLUSIVO ME/EPP

Preço Estimado: R\$ 8,55 (un) Percentual: - Preço Estimado Calculado: R\$ 8,55 Média dos Preços Obtidos: R\$ 8,55

Quantidade	Descrição	Observação
200 UND	BASE PARA RELÉ FOTOELÉTRICO. EXCLUSIVO ME/EPP	

Preço (Compras Governamentais) 1: Preço do Fornecedor Vencedor R\$ 9,80

Inc. I Art. 5º da IN 65 de 07 de Julho de 2021 (Lei nº 14.133)

Filtros Utilizados: Período: 10/10/2023 à 10/10/2024; Palavra Chave: BASE PARA RELÉ; Apenas Materiais; Operador: IgualQtdFornecedor:



Órgão: GOVERNO DO ESTADO DE PERNAMBUCO
PREFEITURA MUNICIPAL DE SANTA TEREZINHA PE

Objeto: Contratação de empresa para aquisição parcelada de materiais de construção e materiais elétricos para uso nos serviços das Unidades de Saúde, Hospital Municipal e demais serviços geridos pelo Fundo Municipal de Saúde de Santa Terezinha PE.

Descrição: **Base relé fotoelétrico iluminação** - Base Relé Fotoelétrico Iluminação Tensão Nominal: 127/220 V, Corrente Nominal: 10 A, Tipo Montagem: Encaixe Na Tomada Conformado Nylon Com Alto Poder , Uso: Fotocélula , Material: Polipropileno Injetado Tratado Estabilizadores De , Material Contato: Latão Estanhado Preso Ao Corpo Por Sist.Rebitagem , Fixação: Em Aço Sae-1010/20 C/Acabamento Galvanizado A Fogo , Tipo Condutor: Com Cores De Identificação E Isolados Em Pvc , Características Adicionais: Permite Retirada Da Tomada S/Desconectar Os Cabos

CatMat: 433833 - Base Relé Fotoelétrico Iluminação - Tensão Nominal: 127/220 V | Corrente Nominal: 10 A | Tipo Montagem: Encaixe Na Tomada Conformado Nylon Com Alto Poder | Uso: Fotocélula | Material: Polipropileno Injetado Tratado Estabilizadores De | Material Contato: Latão Estanhado Preso Ao Corpo Por Sist.Rebitagem | Fixação: Em Aço Sae-1010/20 C/Acabamento Galvanizado A Fogo | Tipo Condutor: Com Cores De Identificação E Isolados Em Pvc | Características Adicionais: Permite Retirada Da Tomada S/Desconectar Os Cabos

Data: 07/08/2024 08:00

Modalidade: Pregão Eletrônico

SRP: NÃO

Identificação: N°Pregão:920182024 / CASG:988658

Lote/Item: /1

Ata: N/A

Homologação: 27/08/2024 18:23

Fonte: www.gov.br/compras/pt-br

Quantidade: 50

Unidade: Unidade

UF: PE



CNPJ	Razão Social do Fornecedor	Valor da Proposta Final
07.543.641/0001-31 *VENCEDOR*	PAULA N. S. DE ANDRADE CONSTRUCOES Marca: Exatron Fabricante: Fabricante não informado Modelo: Exatron Descrição: Descrição não informada Estado: PE Cidade: Santa Terezinha Endereço: R JOSE DAVI DE VASCONCELOS, 160 Telefone: (87) 3859-1167	R\$ 9,80
50.374.681/0001-26	ELETRÓN ATACADO E VAREJO DE MATERIAIS LTDA Marca: exatron Fabricante: Fabricante não informado Modelo: ext Descrição: Descrição não informada Endereço:	R\$ 9,90
54.217.415/0001-40	HOLMAG COMERCIO DE IMPORTADOS LTDA Marca: Dreik Fabricante: Fabricante não informado Modelo: BR01 Descrição: Descrição não informada Endereço:	R\$ 11,00
46.350.472/0001-75	HABILITE ASSESSORIA EMPRESARIAL LTDA Marca: rele Fabricante: Fabricante não informado Modelo: ase Relé Fotoelétrico Iluminação Tensão Nominal: 1 Descrição: Descrição não informada Endereço:	R\$ 11,16
53.571.459/0001-01	ELLOELLA DISTRIBUIDORA LTDA Marca: EXATRON Fabricante: Fabricante não informado Modelo: BASE PARA RELÉ Descrição: Descrição não informada Endereço:	R\$ 11,17



CNPJ	Razão Social do Fornecedor	Valor da Proposta Final
51.069.521/0001-36	51.069.521 CARLOS PATRICK DE MELO	R\$ 12,00
Marca: . Fabricante: Fabricante não informado Modelo: . Descrição: Descrição não informada		
Endereço: PEDRO CLEMENTE FERNANDES, 869		Telefone: (11) 4956-3838 Email: cpm0308@hotmail.com



27.518.373/0001-05	META COMERCIO DE FERRAGENS E FERRAMENTAS EIRELI	R\$ 10.000,00
Marca: PROPRIA Fabricante: Fabricante não informado Modelo: PROPRIA Descrição: Descrição não informada		
Estado: RS	Cidade: Erechim	Endereço: R CAETANO ALBERTO ROSSET, 885
Nome de Contato: ANDRESSA	Telefone: (54) 8432-6673	Email: licita.metame@gmail.com

Preço (Compras Governamentais) 2: Preço do Fornecedor Vencedor

R\$ 6,85

Inc. I Art. 5º da IN 65 de 07 de Julho de 2021 (Lei nº 14.133)

Filtros Utilizados: Período: 10/10/2023 à 10/10/2024; Palavra Chave: BASE PARA RELÊ; Apenas Materiais; Operador: IgualQtdFornecedor:

Órgão: MINISTÉRIO DA DEFESA	Data: 29/07/2024 08:00
Comando do Exército	Modalidade: Pregão Eletrônico
Comando Militar do Sul	SRP: SIM
5ª Região Militar	Identificação: NºPregão:900092024 / UASG:160450
14ºRegimento de Cavalaria Mecanizado	Lote/Item: /66
Objeto: Aquisição de material elétrico, ferramentas, material permanente para manutenção de bens imóveis	Ata: N/A
Descrição: Base relê fotoelétrico iluminação - Base Relê Fotoelétrico Iluminação Tensão Nominal: 127/220 V, Corrente Nominal: 10 A, Tipo Montagem: Encaixe Na Tomada Conformado Nylon Com Alto Poder , Uso: Fotocélula , Material: Polipropileno Injetado Tratado Estabilizadores De , Material Contato: Latão Estanhado Preso Ao Corpo Por Sist.Rebitagem , Fixação: Em Aço Sae-1010/20 C/Acabamento Galvanizado A Fogo , Tipo Condutor: Com Cores De Identificação E Isolados Em Pvc , Características Adicionais: Permite Retirada Da Tomada S/Desconectar Os Cabos	Homologação: 21/08/2024 17:24
CatMat: 433833 - Base Relê Fotoelétrico Iluminação - Tensão Nominal: 127/220 V Corrente Nominal: 10 A Tipo Montagem: Encaixe Na Tomada Conformado Nylon Com Alto Poder Uso: Fotocélula Material: Polipropileno Injetado Tratado Estabilizadores De Material Contato: Latão Estanhado Preso Ao Corpo Por Sist.Rebitagem Fixação: Em Aço Sae-1010/20 C/Acabamento Galvanizado A Fogo Tipo Condutor: Com Cores De Identificação E Isolados Em Pvc Características Adicionais: Permite Retirada Da Tomada S/Desconectar Os Cabos	Fonte: www.gov.br/compras/pt-br
	Quantidade: 50
	Unidade: Unidade
	UF: SC

CNPJ	Razão Social do Fornecedor	Valor da Proposta Final
26.469.541/0001-57	SUL.COM ATACADO E VAREJO LTDA	R\$ 6,85
VENCEDOR		
Marca: tecnolinsa Fabricante: Fabricante não informado Modelo: tecnolinsa Descrição: Descrição não informada		
Estado: RS	Cidade: Frederico Westphalen	Endereço: AV JOAO MUNIZ REIS, 644
Nome de Contato: ANDREIA	Telefone: (55) 3744-1259	Email: sul.comatacado@gmail.com

20.784.313/0001-95	RM COMERCIO DE MERCADORIAS E MATERIAIS LTDA	R\$ 8,80
Marca: QUALITRONIX Fabricante: Fabricante não informado Modelo: 331235 Descrição: Descrição não informada		
Estado: RS	Cidade: Frederico Westphalen	Endereço: R DO COMERCIO, 770
Nome de Contato: JESSICA	Telefone: (55) 3744-6243	Email: comerciom1@gmail.com





CNPJ	Razão Social do Fornecedor	Valor da Proposta Final
54.217.415/0001-40	HOLMAG COMERCIO DE IMPORTADOS LTDA	R\$ 9,00
Marca: Dreik Fabricante: Fabricante não informado Modelo: BR01 Descrição: Descrição não informada Endereço:		
40.044.357/0001-96	CJC COMERCIO VAREJISTA E ATACADISTA DE FERRAMENTAS LTDA	R\$ 10,00
Marca: EXATRON Fabricante: Fabricante não informado Modelo: TGBROLP Descrição: Descrição não informada Estado: RS Cidade: Gramado Endereço: AV PRIMEIRO DE MAIO, 2221 Telefone: (54) 9251-0893		
08.658.622/0001-13	J. J. VITALLI	R\$ 14,00
Marca: Liege Fabricante: Fabricante não informado Modelo: Liege Descrição: Descrição não informada Estado: RS Cidade: Frederico Westphalen Endereço: RUA MAURICIO CARDOSO, 737 Nome de Contato: Elizane Telefone: (55) 3744-1575 Email: jaime@vitaza.com.br		
47.977.771/0001-05	MACROMMERCE LTDA	R\$ 17,00
Marca: TECNOLINSA Fabricante: Fabricante não informado Modelo: TECNOLINSA Descrição: Descrição não informada Estado: SC Cidade: Palhoça Endereço: R NAJLA CARONE GUEDERT, 820 Nome de Contato: ELLEN Telefone: (48) 3017-0002 Email: ellen.penafort@grandcommerce.com.br		
50.889.102/0001-88	EGA COMERCIO E REPRESENTACAO LTDA	R\$ 17,93
Marca: EXATRON Fabricante: Fabricante não informado Modelo: EXATRON Descrição: Descrição não informada Endereço:		
33.149.502/0001-38	I.R. COMERCIO E MATERIAIS ELETRICOS EIRELI	R\$ 17,93
Marca: EXATRON Fabricante: Fabricante não informado Modelo: BASE Descrição: Descrição não informada Estado: ES Cidade: Serra Endereço: R TADORNA, 472 Nome de Contato: Fernando Telefone: (27) 3209-4291 Email: vendas2.ircomercio@gmail.com		
37.278.673/0001-18	EREMASTER DISTRIBUIDORA DE FERRAGENS E FERRAMENTAS LTDA	R\$ 17,93
Marca: QUALITRONIX Fabricante: Fabricante não informado Modelo: QUALITRONIX Descrição: Descrição não informada Estado: RS Cidade: Erechim Endereço: R JORGE DA SILVA, 38 Nome de Contato: EREMASTER DISTRIBUIDORA Telefone: (54) 3712-5442 Email: vendas.eremaster@gmail.com		
01.276.119/0001-54	JV COMERCIO DE MATERIAIS ELETRICOS E DECORACOES LTDA	R\$ 17,93
Marca: inomele Fabricante: Fabricante não informado Modelo: inomele Descrição: Descrição não informada Estado: SC Cidade: Campos Novos Endereço: R CORONEL FARRAPO, 1331 Telefone: (49) 3541-0682/ (49) 3541-0749		



CNPJ Razão Social do Fornecedor
51.069.521/0001-36 51.069.521 CARLOS PATRICK DE MELO

Marca: .
Fabricante: Fabricante não informado
Modelo: .
Descrição: Descrição não informada

Endereço:
PEDRO CLEMENTE FERNANDES, 869

Telefone:
(11) 4956-3838

Email:
cpm0308@hotmail.com



20.995.123/0001-17 RODRIGO ANDERSON LOURENCO 30353656879

R\$ 1.000,00

Marca: SML
Fabricante: Fabricante não informado
Modelo: SML
Descrição: Descrição não informada

Estado: Cidade: Endereço:
SC Jaraguá do Sul RUA ADOLFO TRIBESS, 400

Nome de Contato: Telefone:
RODRIGO (47) 9737-0382

Email:
roanlourengo@yahoo.com

Preço (Compras Governamentais) 3: Preço do Fornecedor Vencedor

R\$ 9,00

Inc. I Art. 5º da IN 65 de 07 de Julho de 2021 (Lei nº 14.133)

Filtros Utilizados: Período: 10/10/2023 à 10/10/2024; Palavra Chave: BASE PARA RELÊ; Apenas Materiais; Operador: IgualQtdeFornecedor;

Órgão: PREFEITURA MUNICIPAL DE TIMÓTEO/MG

Data: 04/07/2024 08:00

Objeto: Registro de Preços para eventual e futura aquisição de materiais de construção, com intuito de atender às necessidades da Secretaria Municipal de Obras, Serviços Urbanos, Mobilidade e Habitação; Secretaria Municipal de Educação, Cultura, Esporte e Lazer; Secretaria Municipal de Saúde e Qualidade de Vida, Secretaria Municipal de Assistência e Desenvolvimento Social e Secretaria Municipal de Administração e Gestão, conf.especificações e quantitativos constantes no Edital e anexos

Modalidade: Pregão Eletrônico

SRP: SIM

Identificação: N°Pregão:900362024 / UASG:985373

Lote/Item: /163

Ata: N/A

Descrição: **Base relé fotoelétrico iluminação** - Base Relé Fotoelétrico Iluminação Tensão Nominal: 127/220 V, Corrente Nominal: 10 A, Tipo Montagem: Encaixe Na Tomada Conformado Nylon Com Alto Poder, Uso: Fotocélula, Material: Polipropileno Injetado Tratado Estabilizadores De, Material Contato: Latão Estanhado Preso Ao Corpo Por Sist.Rebitagem, Fixação: Em Aço Sae-1010/20 C/Acabamento Galvanizado A Fogo, Tipo Condutor: Com Cores De Identificação E Isolados Em Pvc, Características Adicionais: Permite Retirada Da Tomada S/Desconectar Os Cabos

Homologação: 30/07/2024 13:51

Fonte: www.gov.br/compras/pt-br

Quantidade: 63

Unidade: Unidade

UF: MG

CatMat: 433833 - Base Relé Fotoelétrico Iluminação - Tensão Nominal: 127/220 V | Corrente Nominal: 10 A | Tipo Montagem: Encaixe Na Tomada Conformado Nylon Com Alto Poder | Uso: Fotocélula | Material: Polipropileno Injetado Tratado Estabilizadores De | Material Contato: Latão Estanhado Preso Ao Corpo Por Sist.Rebitagem | Fixação: Em Aço Sae-1010/20 C/Acabamento Galvanizado A Fogo | Tipo Condutor: Com Cores De Identificação E Isolados Em Pvc | Características Adicionais: Permite Retirada Da Tomada S/Desconectar Os Cabos

CNPJ Razão Social do Fornecedor
20.951.018/0001-86 COMERCIO E TRANSPORTES QUEIROZ LTDA

Valor da Proposta Final

VENCEDOR

R\$ 9,00

Marca: CORUJITO
Fabricante: Fabricante não informado
Modelo: 10A
Descrição: Descrição não informada

Estado: Cidade: Endereço:
MG Timóteo AVENIDA MONSENHOR RAFAEL, 02

Telefone:
(31) 3849-1716 / (31) 3841-3652

Email:
celioapaiva@ig.com.br

37.278.673/0001-18 EREMASTER DISTRIBUIDORA DE FERRAGENS E FERRAMENTAS LTDA

R\$ 9,96

Marca: QUALITRONIX
Fabricante: Fabricante não informado
Modelo: QUALITRONIX
Descrição: Descrição não informada

Estado: Cidade: Endereço:
RS Erechim R JORGE DA SILVA, 38

Nome de Contato:
EREMASTER DISTRIBUIDORA

Telefone:
(54) 3712-5442

Email:
vendas.eremaster@gmail.com



CNPJ	Razão Social do Fornecedor	Valor da Proposta Final
13.593.938/0001-04	E & E MATERIAIS DE CONSTRUCAO LTDA	R\$ 10,00
Marca: EXATRON Fabricante: Fabricante não informado Modelo: EXATRON Descrição: Descrição não informada		
Estado: MG	Cidade: Coronel Fabriciano	Endereço: R PADRE AMERICO MAGALHAES, 940
	Telefone: (31) 3842-4004/ (31) 3846-0625	Email: ladcontab@uol.com.br
28.429.720/0001-96	GLOBAL DISTRIBUICAO E SERVICOS EIRELI	R\$ 12,99
Marca: EXATRON Fabricante: Fabricante não informado Modelo: EXATRON Descrição: Descrição não informada		
Estado: MG	Cidade: Nova União	Endereço: AV JOSE AFONSO FERNANDES, 607
	Nome de Contato: CARLA	Telefone: (31) 3035-8000
		Email: comercial@globalds.com.br
41.393.684/0001-16	PREDILETA ENGENHARIA E SERVICOS LTDA	R\$ 20,64
Marca: Foxlux Fabricante: Fabricante não informado Modelo: BASE RELÉ FOTOELÉTRICO ILUMINAÇÃO Descrição: Descrição não informada		
Endereço:		



Item 4: CABO DE ALUMINIO MULTIPLEXADO 0,6/1,0KV,10MM (1 FASE + 1 NEUTRO) NEUTRO NÚ, ROLO COM 100 METROS CONFORME AS REGULAMENTAÇÕES DO INMETRO. EXCLUSIVO ME/FPP

Preço Estimado: R\$ 248,67 (un) Percentual: - Preço Estimado Calculado: R\$ 248,67 Média dos Preços Obtidos: R\$ 248,67

Quantidade	Descrição	Observação
500 Rolos	CABO DE ALUMINIO MULTIPLEXADO 0,6/1,0KV,10MM (1 FASE + 1 NEUTRO) NEUTRO NÚ, ROLO COM 100 METROS CONFOR ME AS REGULAMENTAÇÕES DO INMETRO. EXCLUSIVO ME/EPP	

Preço (Outros Entes Públicos) 1: Preço do Fornecedor Vencedor

R\$ 289,00

Inc. II Art. 5º da IN 65 de 07 de Julho de 2021 (Lei nº 14.133)

Filtros Utilizados: Período: 11/10/2023 à 11/10/2024; Palavra Chave: CABO DE ALUMINIO MULTIPLEXADO; Apenas Materiais; Operador: IgualQtdFornecedor;

Órgão: Prefeitura de Benedito Novo - SC
Objeto: REGISTRO DE PREÇOS PARA FUTURAS E EVENTUAIS AQUISIÇÃO DE MATERIAIS ELÉTRICOS PARA MANUTENÇÃO E AMPLIAÇÃO DA REDE DE ILUMINAÇÃO PÚBLICA ITENS DESERTOS DO PROCESSO 63/2024
Descrição: CABO DE ALUMÍNIO MULTIPLEXADO, ISOLADO 0,6/1KV, 1X1X10+10MM², ROLO COM 100MT - CABO DE ALUMÍNIO MULTIPLEXADO, ISOLADO 0,6/1KV, 1X1X10+10MM², ROLO COM 100MT

Data: 23/07/2024 08:31
Modalidade: PREGÃO ELETRÔNICO
SRP: SIM
Identificação: 28372_762024
Lote/Item: 1/1
Ata: [Link Ata](#)
Fonte: <https://comprasbr.com.br/>
Quantidade: 10
Unidade: ROLO
UF: SC

CNPJ	Razão Social do Fornecedor	Valor da Proposta Final
37.278.673/0001-18	EREMASTER DISTRIBUIDORA DE FERRAGENS E FERRAMENTAS LTDA	R\$ 289,00
VENCEDOR		
Marca: CORFIO Fabricante: Fabricante não informado Modelo: CORFIO Descrição: Descrição não informada		
Estado: RS	Cidade: Erechim	Endereço: R JORGE DA SILVA, 38
	Nome de Contato: EREMASTER DISTRIBUIDORA	Telefone: (54) 3712-5442
		Email: vendas.eremaster@gmail.com



CNPJ	Razão Social do Fornecedor	Valor da Proposta Final
40.898.065/0001-10	TROPICAL MOVEIS E	R\$ 290,00
Marca: ligcabos Fabricante: Fabricante não informado Modelo: multiplexado Descrição: Descrição não informada Endereço:		
48.914.445/0001-03	ELETRICA ZEUS LTDA	
Marca: NEO CABLE Fabricante: Fabricante não informado Modelo: NEO CABLE Descrição: Descrição não informada Endereço:		
50.117.026/0001-92	MEPS LED ATACADO E DISTRIBUIDORA LTDA	R\$ 355,27
Marca: ALUMI BRASIL Fabricante: Fabricante não informado Modelo: CABO MULTIPLEXA DO 1X1X10+10M M - 100MTS Descrição: Descrição não informada Endereço:		
Preço (Outros Entes Públicos) 2: Preço do Fornecedor Vencedor		R\$ 241,38



Inc. II Art. 5º da IN 65 de 07 de Julho de 2021 (Lei nº 14.133)

Filtros Utilizados: Período: 11/10/2023 à 11/10/2024; Palavra Chave: CABO DE ALUMINIO MULTIPLEXADO; Apenas Materiais; Operador: IgualQtdFornecedor;

Órgão: MUNICIPIO DE ALAGOA **Data:** 15/07/2024 10:00

Objeto: REGISTRO DE PREÇOS PARA FUTURA E EVENTUAL FORNECIMENTO DE MATERIAL ELÉTRICO (DIVERSOS), PARA ATENDER AS NECESSIDADES DO MUNICÍPIO DE ALAGOA/MG. **Modalidade:** PREGÃO ELETRÔNICO

Descrição: Cabo Duplex 10mm Modelo: Cabo Multiplexado de Alumínio Duplex 10mm, Neutro NÚ.Tipo de cabo: multiplexadoSeção: 2 x 10mmMaterial da cobertura: PVC**Identificação:** 11-2024-ALAGOA-MG-MUNICIPIO DE ALAGOA-PREGÃO ELETRÔNICO

Materials do condutor: AlumínioÉ inflamável: Não**Lote/Item:** 5/ **Ata:** [Link Ata](#)

Cabo Duplex 10mm Modelo: Cabo Multiplexado de Alumínio Duplex 10mm, Neutro NÚ.Tipo de cabo: multiplexadoSeção: 2 x 10mmMaterial da cobertura: PVC**Homologação:** 16/07/2024 14:29

condutor: AlumínioÉ inflamável: Não**Quantidade:** 5 **Unidade:** Rolo **UF:** MG

Fonte: <https://bnccompras.com/Process/ProcessSearchPublic?param1=1>

CNPJ	Razão Social do Fornecedor	Valor da Proposta Final
07.062.925/0001-06	ORGANIZACOES MSL COMERCIO E INDUSTRIA DE MATERIAIS ELETRICOS	R\$ 241,38
VENCEDOR Marca: CMR Fabricante: Fabricante não informado Modelo: 10MM Descrição: Descrição não informada Estado: MG Cidade: Contagem Endereço: R DEZOITO, 315 Telefone: (31) 3088-6454 Email: orgmsl@orgmsl.com.br		
50.117.026/0001-92	MEPS LED ATACADO E DISTRIBUIDORA LTDA	R\$ 272,99
Marca: Marca não informada Fabricante: Fabricante não informado Descrição: Descrição não informada Endereço:		



CNPJ	Razão Social do Fornecedor	Valor da Proposta Final			
30.572.098/0001-12	CASA DA ROCA ALAGOA EIRELI	R\$ 273,00			
Marca: Marca não informada Fabricante: Fabricante não informado Descrição: Descrição não informada Endereço:					
13.460.002/0001-05	MORK TELECOM PRODUTOS E SERVICOS PARA TELECOMUNICACOES LTDA				
Marca: Marca não informada Fabricante: Fabricante não informado Descrição: Descrição não informada Endereço:					
45.106.997/0001-05	DELTA BUSINESS COMERCIAL LTDA	R\$ 290,00			
Marca: Marca não informada Fabricante: Fabricante não informado Descrição: Descrição não informada Endereço:					
Estado: MG	Cidade: Belo Horizonte	Endereço: R OLINTO MAGALHAES, 1478	Telefone: (31) 3416-0543	Email: deltacomercialbusiness@gmail.com	
37.278.673/0001-18	EREMASTER DISTRIBUIDORA DE FERRAGENS E FERRAMENTAS LTDA	R\$ 416,16			
Marca: Marca não informada Fabricante: Fabricante não informado Descrição: Descrição não informada Endereço:					
Estado: RS	Cidade: Erechim	Endereço: R JORGE DA SILVA, 38	Nome de Contato: EREMASTER DISTRIBUIDORA	Telefone: (54) 3712-5442	Email: vendas.eremaster@gmail.com
32.304.508/0001-70	JOAO VITOR FONSECA FERREIRA	R\$ 417,00			
Marca: Marca não informada Fabricante: Fabricante não informado Descrição: Descrição não informada Endereço:					

Preço (Outros Entes Públicos) 3: Preço do Fornecedor Vencedor

R\$ 220,00

Inc. II Art. 5º da IN 65 de 07 de Julho de 2021 (Lei nº 14.133)

Filtros Utilizados: Período: 11/10/2023 à 11/10/2024; Palavra Chave: CABO DE ALUMÍNIO MULTIPLEXADO; Apenas Materiais; Operador: IgualQtdFornecedor;

Órgão: Consórcio Intermunicipal de Des. Sust. da Região dos Campos de Cima da Serra - CONDESUS

Data: 28/06/2024 14:35

Objeto: Registro de Preços para o fornecimento de Material Elétrico, para atender a demanda dos municípios consorciados.

Modalidade: Pregão para Registro de Preço

SRP: SIM

Descrição: CABO MULTIPLEXADO 2X10MM2 COM CONDUTOR EM ALUMÍNIO ISOLADO 0,6/1KV PARA CONDUTOR FASE QUE É DISPOSTA DE FORMA HELICOIDAL EM TORNO DE UM CONDUTOR DE ALUMÍNIO NU QUE SERVE COMO CABO DE SUSTENTAÇÃO (BOBINA 100 METROS) - CABO MULTIPLEXADO 2X10MM2 COM CONDUTOR EM ALUMÍNIO ISOLADO 0,6/1KV PARA CONDUTOR FASE QUE É DISPOSTA DE FORMA HELICOIDAL EM TORNO DE UM CONDUTOR DE ALUMÍNIO NU QUE SERVE COMO CABO DE SUSTENTAÇÃO (BOBINA 100 METROS)

Identificação: 315606

Lote/Item: 1/8

Ata: [Link Ata](#)

Fonte: www.portaldecompraspublicas.com.br

Quantidade: 727

Unidade: BOB

UF: RS

CNPJ	Razão Social do Fornecedor	Valor da Proposta Final		
05.117.514/0001-45	INSTALART MATERIAIS ELETRICOS LTDA	R\$ 220,00		
VENCEDOR				
Marca: LAMESA Fabricante: Fabricante não informado Modelo: CABO Descrição: Descrição não informada Endereço:				
Estado: RS	Cidade: Espumoso	Endereço: AV ANGELO MACALOS, 309 -	Telefone: (54) 3383-2388	Email: instalart.espumoso@hotmail.com



Relatório gerado no dia 27/11/2024 09:33:51 (IP: 170.244.233.166)

Código Validação: zQvKv52moEwJDI0tnC6cgW70u%2bLry8HYO%2bk%2bEjPRzUYqHU8nPtm6WA%3d%3d

http://www.bancodeprecos.com.br/CertificadoAutenticidade?token=zQvKv52moEwJDI0tnC6cgW70u%2bLry8HYO%252bk%252bEjPRzUYqHU8nPtm6WA%253d%253d

CNPJ	Razão Social do Fornecedor	Valor da Proposta Final
51.048.656/0001-15	MINAS BRAZIL DISTRIBUIDORA EIRELI	RS 227,70
<p>Marca: Marca não informada Fabricante: Fabricante não informado Descrição: Descrição não informada</p> <p>Endereço:</p>		
12.072.665/0001-90	LEDLUZ INDUSTRIA E COMERCIO EIRELI	RS 243,00
<p>Marca: Marca não informada Fabricante: Fabricante não informado Descrição: Descrição não informada</p> <p>Estado: GO Cidade: Goiânia Endereço: AV VENEZA, 2053 Nome de Contato: Rayanne Bruna de Brito Urzeda Telefone: (62) 3238-8300 Email: licitacao@grupof8.com.br</p>		
23.143.410/0001-97	DFER DISTRIBUIDORA DE FERRAGENS EIRELI	RS 254,33
<p>Marca: Marca não informada Fabricante: Fabricante não informado Descrição: Descrição não informada</p> <p>Estado: RS Cidade: Pelotas Endereço: RUA BERNARDO TAVEIRA JUNIOR, 111 Nome de Contato: Ednilson Antunes Telefone: (53) 3225-3288 Email: dferlicita@gmail.com</p>		
13.014.203/0001-89	MARTA REGINA DA SILVA ALMADA	RS 257,08
<p>Marca: Marca não informada Fabricante: Fabricante não informado Descrição: Descrição não informada</p> <p>Estado: RS Cidade: Porto Alegre Endereço: AV VICENTE MONTEGGIA, 975 Telefone: (51) 3221-6422 Email: ledsul@ledsul.ind.br</p>		
50.117.026/0001-92	MEPS LED ATACADO E DISTRIBUIDORA LTDA	RS 262,14
<p>Marca: Marca não informada Fabricante: Fabricante não informado Descrição: Descrição não informada</p> <p>Endereço:</p>		
39.886.474/0001-18	JK CASA E CONSTRUCAO LTDA	RS 280,00
<p>Marca: Marca não informada Fabricante: Fabricante não informado Descrição: Descrição não informada</p> <p>Estado: RS Cidade: Santiago Endereço: R BARAO DO LADARIO, 1456 Nome de Contato: Jorge Telefone: (55) 3251-4024 Email: jorgeleitzkubica@gmail.com</p>		
22.257.631/0001-23	LIGHT VOLT COMERCIO DE MATERIAIS ELETRICOS LTDA	RS 287,00
<p>Marca: Marca não informada Fabricante: Fabricante não informado Descrição: Descrição não informada</p> <p>Estado: RS Cidade: Novo Hamburgo Endereço: R PEDRO EDIVINO BECKER, 187 Telefone: (51) 3097-2317 / (51) 9877-8157 Email: arnaldo-ruchel@hotmail.com</p>		
17.451.234/0001-58	GR COMERCIO EIRELI	RS 287,67
<p>Marca: Marca não informada Fabricante: Fabricante não informado Descrição: Descrição não informada</p> <p>Estado: MG Cidade: Contagem Endereço: R PORTO, 53 Nome de Contato: ALBERTO Telefone: (31) 2524-4020 Email: grcomercio@grcomercio.com.br</p>		



CNPJ	Razão Social do Fornecedor		Valor da Proposta Final		
43.081.244/0001-59	JONATHAN CARLOS NUNES DO NASCIMENTO		R\$ 287,67		
Marca: Marca não informada Fabricante: Fabricante não informado Descrição: Descrição não informada					
Estado: RS	Cidade: Rio Grande	Endereço: R ZALONY, 320	Telefone: (53) 8414-0396	Email: contato@eletriengenharia.com.br	



Preço (Outros Entes Públicos) 4: Preço do Fornecedor Vencedor

Inc. II Art. 5º da IN 65 de 07 de Julho de 2021 (Lei nº 14.133)

Filtros Utilizados: Período: 11/10/2023 à 11/10/2024; Palavra Chave: CABO DE ALUMINIO MULTIPLEXADO; Apenas Materiais; Operador: IgualQtdFornecedor;

Órgão: PM DE AUGUSTO PESTANA **Data:** 21/05/2024 00:00

Objeto: AQUISIÇÃO DE MATERIAL DE ELETRICO E HIDRAULICO PARA ENTREGA PARCELADA **Modalidade:** Pregão Lei 14.133 Eletrônico

Descrição: CABO ALUMÍNIO MULTIPLEX MONOFÁSICO 2X10MM² - NEUTRO ISOLADO - CABO ALUMÍNIO MULTIPLEX MONOFÁSICO 2X10MM² - NEUTRO ISOLADO **SRP:** SIM

Identificação: 41500-6-2024-PCE **Lote/Item:** 1/93

Ata: [Link Ata](#) **Homologação:** 13/06/2024 00:00

Fonte: <https://portal.tce.rs.gov.br/aplicprod/f?p=50500:3:::NO::>

Quantidade: 30 **Unidade:** RL **UF:** RS

CNPJ	Razão Social do Fornecedor		Valor da Proposta Final		
22.257.631/0001-23	LIGHT VOLT COMERCIO DE MATERIAIS ELETRICOS LTDA		R\$ 244,30		
VENCEDOR					
Marca: Marca não informada Fabricante: Fabricante não informado Descrição: Descrição não informada					
Estado: RS	Cidade: Novo Hamburgo	Endereço: R PEDRO EDIVINO BECKER, 187	Telefone: (51) 3097-2317/ (51) 9877-8157	Email: arnaldo-ruchel@hotmail.com	

Item 5: CABO DE ALUMINIO MULTIPLEXADO 16MM (3 FASE + 1 NEUTRO) NEUTRO NÚ, BOBINA COM 100 METROS CONFORME AS REGULAMENTAÇÕES DO INMETRO. COTA PRINCIPAL

Preço Estimado: R\$ 562,00 (un) Percentual: - Preço Estimado Calculado: R\$ 562,00 Média dos Preços Obtidos: R\$ 562,00

Quantidade	Descrição	Observação
500 Bombinas	CABO DE ALUMINIO MULTIPLEXADO 16MM (3 FASE + 1 NEUTRO) NEUTRO NÚ, BOBINA COM 100 METROS CONFORME AS REGULAMENTAÇÕES DO INMETRO. COTA PRINCIPAL	

Preço (Compras Governamentais) 1: Preço do Fornecedor Vencedor

R\$ 494,00

Inc. I Art. 5º da IN 65 de 07 de Julho de 2021 (Lei nº 14.133)

Filtros Utilizados: Período: 11/10/2023 à 11/10/2024; Palavra Chave: CABO DE ALUMINIO MULTIPLEXADO ; Apenas Materiais; Operador: IgualQtdFornecedor;



Órgão: MINISTÉRIO DA DEFESA
Comando do Exército
Comando Militar do Sul
3º Região Militar
Coudelaria de Rincão

Data: 15/07/2024 00:00

Modalidade: Pregão Eletrônico

SRP: NÃO

Identificação: NºPregão:900142024 / UASG:168514

Lote/Item: /87

Ata: N/A

Homologação: 19/07/2024 00:00

Fonte: www.gov.br/compras/pt-br

Quantidade: 10

Unidade: Metro

UF: RS



Objeto: Pregão Eletrônico Eventual aquisição de material de elétrica e hidráulica.

Descrição: Cabo elétrico multiplexado - CABO ELÉTRICO MULTIPLEXADO, MATERIAL DO CONDUTOR ALUMÍNIO MATERIAL ISOLAMENTO XLPE CLASSE DE ENCORDOAMENTO 2 TENSÃO ISOLAMENTO 0,6/1 KV DESIGNAÇÃO USUAL QUADRUPLEX APLICAÇÃO REDE AÉREA DE BAIXA TENSÃO ESTRUTURA 3 CONDUTORES FASE + 1 CONDUTOR NEUTRO

CatMat: 418905 - Cabo Elétrico Multiplexado - Material Do Condutor: Alumínio | Material Isolamento: Xlpe | Classe De Encordoamento: 2 | Tensão Isolamento: 0,6/1 KV | Designação Usual: Quadruplex | Aplicação: Rede Aérea De Baixa Tensão | Estrutura: 3 Condutores Fase + 1 Condutor Neutro

CNPJ	Razão Social do Fornecedor	Valor da Proposta Final
39.886.474/0001-18 *VENCEDOR*	JK CASA E CONSTRUCAO LTDA Marca: ligcabos Fabricante: Fabricante não informado Modelo: ligcabos Descrição: Descrição não informada Estado: RS Cidade: Santiago Endereço: R BARAO DO LADARIO, 1456 Nome de Contato: Jorge Telefone: (55) 3251-4024 Email: jorgeluizkubica@gmail.com	RS 494,00
20.240.470/0001-30	R.A.C. CUNHA MATERIAIS P/ CONSTRUCAO EIRELI Marca: K2 CABOS Fabricante: Fabricante não informado Modelo: ALUMINIO Descrição: Descrição não informada Estado: SP Cidade: Franca Endereço: R MAJOR DUARTE, 175 Nome de Contato: Ricardo Augusto Telefone: (16) 3724-0202 Email: residenzaacabamentos@com4.com.br	RS 543,00
37.227.550/0001-58	DELVALE MATERIAIS ELETRICOS EIRELI Marca: Lamesa Fabricante: Fabricante não informado Modelo: Lamesa Descrição: Descrição não informada Estado: GO Cidade: Goiânia Endereço: R R 5, 129 Nome de Contato: GABRIELA Telefone: (62) 3294-3251 Email: delvallemateriaiseletricos@gmail.com	RS 543,68
49.972.973/0001-81	ATHES COMERCIAL LTDA Marca: CMR Fabricante: Fabricante não informado Modelo: CABO DE ALUMINIO QUADRUPLEX 10MM Descrição: Descrição não informada Endereço:	RS 572,00
17.451.234/0001-58	GR COMERCIO EIRELI Marca: BOREAL Fabricante: Fabricante não informado Modelo: BOREAL Descrição: Cabo elétrico multiplexado - Cabo Elétrico Multiplexado Material Do Condutor: Alumínio , Material Isolamento: Xlpe , Classe De Encordoamento: 2 , Tensão Isolamento: 0,6/1 KV, Designação Usual: Quadruplex , Aplicação: Rede Aérea De Baixa Tensão , Estrutura: 3 Condutores Fase + 1 Condutor Neutro Estado: MG Cidade: Contagem Endereço: R PORTO, 53 Nome de Contato: ALBERTO Telefone: (31) 2524-4020 Email: grcomercio@grcomercio.com.br	RS 572,33



CNPJ	Razão Social do Fornecedor	Valor da Proposta Final
26.507.653/0001-55	VOLT MATERIAIS ELETRICOS EIRELI	R\$ 572,34
Marca: MEGATRON Fabricante: Fabricante não informado Modelo: MEGATRON Descrição: Descrição não informada		
Estado: MG	Cidade: Belo Horizonte	Endereço: R DESEMBARGADOR RIBEIRO DA LUZ, 183
	Nome de Contato: DIOGO	Telefone: (31) 2515-5066
		Email: volteletrica1@gmail.com
13.014.203/0001-89	MARTA REGINA DA SILVA ALMADA	R\$ 572,34
Marca: CMR Fabricante: Fabricante não informado Modelo: CMR Descrição: Descrição não informada		
Estado: RS	Cidade: Porto Alegre	Endereço: AV VICENTE MONTEGGIA, 975
		Telefone: (51) 3221-6422
		Email: ledsul@ledsul.ind.br



Preço (Outros Entes Públicos) 1: Preço do Fornecedor Vencedor

R\$ 547,99

Inc. II Art. 5º da IN 65 de 07 de Julho de 2021 (Lei nº 14.133)

Filtros Utilizados: Período: 11/10/2023 à 11/10/2024; Palavra Chave: CABO DE ALUMINIO MULTIPLEXADO ; Apenas Materiais; Operador: IgualQtdFornecedor:

Órgão: PM DE CACEQUI **Data:** 09/01/2024 00:00

Objeto: PREGAO ELETRONICO 012024 AQUISICAO DE MATERIAL ELETRICO PARA MANUTENCAO DAS SECRETARIAS MUNICIPAIS **Modalidade:** Pregão Eletrônico

Descrição: CABO MULTIPLEXADO ALUMINIO QUADUPLEX 16 MM 31 ROLO 100 METROS - CABO MULTIPLEXADO ALUMINIO QUADUPLEX 16 MM 31 ROLO 100 METROS **SRP:** SIM

Identificação: 42900-1-2024-PRE **Lote/Item:** 828/20

Ata: [Link Ata](#)

Homologação: 15/01/2024 00:00 **Fonte:** <https://portal.tce.rs.gov.br/aplicprod/f?p=50500:3::NO::>

Quantidade: 30 **Unidade:** RL

UF: RS

CNPJ	Razão Social do Fornecedor	Valor da Proposta Final
43.081.244/0001-59	JONATHAN CARLOS NUNES DO NASCIMENTO	R\$ 547,99
VENCEDOR		
Marca: Marca não informada Fabricante: Fabricante não informado Descrição: Descrição não informada		
Estado: RS	Cidade: Rio Grande	Endereço: R ZAŁONY, 320
		Telefone: (53) 8414-0396
		Email: contato@eletriengenharia.com.br

Preço (Outros Entes Públicos) 2: Preço do Fornecedor Vencedor

R\$ 644,00

Inc. II Art. 5º da IN 65 de 07 de Julho de 2021 (Lei nº 14.133)

Filtros Utilizados: Período: 11/10/2023 à 11/10/2024; Palavra Chave: CABO DE ALUMINIO MULTIPLEXADO ; Apenas Materiais; Operador: IgualQtdFornecedor:



Órgão: Prefeitura Municipal de Paty do Alferes- RJ
Objeto: AQUISIÇÃO DE MATERIAIS ELÉTRICOS E HIDRÁULICOS, VISANDO ATENDER AS NECESSIDADES DE TODAS AS SECRETARIAS
Descrição: CABO MULTIPLEXADO DE ALUMÍNIO,3X16MM,1X16MM ROLO 100 MT - CABO MULTIPLEXADO DE ALUMÍNIO,3X16MM,1X16MM ROLO 100 MT

Data: 08/01/2024 11:00
Modalidade: PREGÃO ELETRÔNICO
SRP: NÃO
Identificação: 24147_1522023
Lote/Item: 41014/1
Ata: [Link Ata](#)
Fonte: <https://comprasbr.com.br/>
Quantidade: 31
Unidade: RL
UF: RJ



CNPJ	Razão Social do Fornecedor	Valor da Proposta Final
11.244.819/0001-10 *VENCEDOR*	OBRA PRIMA DE PATY DO ALFERES MATERIAL DE CONSTRUCAO LTDA	R\$ 644,00
Marca: LIGPRIME Fabricante: Fabricante não informado Descrição: Descrição não informada Estado: RJ Cidade: Paty do Alferes Endereço: AVENIDA SESQUICENTENARIO, 19 Telefone: (24) 2485-2091		
13.495.442/0001-06	O.C. TINTAS E FERRAGENS LTDA	R\$ 645,84
Marca: LOUZART Fabricante: Fabricante não informado Modelo: LOUZART Descrição: Descrição não informada Endereço:		
52.492.506/0001-69	52.492.506 BRUNA DA	R\$ 645,94
Marca: corfio Fabricante: Fabricante não informado Modelo: quadruplex Descrição: Descrição não informada Endereço:		
40.690.097/0001-26	BA LUZ INDUSTRIA E COMERCIO DE MATERIAIS ELETRICOS EIRELI	R\$ 645,94
Marca: LAMESA Fabricante: Fabricante não informado Modelo: QUADRIplex Descrição: Descrição não informada Estado: GO Cidade: Goiânia Endereço: AV VILLE, 3353 Nome de Contato: Jeniffer Telefone: (62) 8415-6721 Email: licitacaobaluzind@gmail.com		
23.511.400/0001-67	LUZ COR COMERCIO DE TINTAS E FERRAGENS EIRELI	R\$ 645,94
Marca: zafflex Fabricante: Fabricante não informado Modelo: zafflex Descrição: Descrição não informada Estado: RJ Cidade: Paty do Alferes Endereço: R CAPITAO ZENOBIO, 23 Telefone: (24) 2485-1510		
50.979.093/0001-16	JZ MERCANTIL LTDA	R\$ 1.800,00
Marca: INFINITY Fabricante: Fabricante não informado Modelo: INFINITY Descrição: Descrição não informada Endereço:		





Item 6: CABO FLEXÍVEL DE COBRE NÚ 10 MM. POR METROS

Preço Estimado: R\$ 0,00 (un) Percentual: - Preço Estimado Calculado: R\$ 0,00 Média dos Preços Obtidos: R\$ 0,00

JUSTIFICATIVA (MENOS DE 3 PREÇOS): OS DEMAIS VALORES SERÃO COMPLEMENTADOS COM COTAÇÕES REALIZADAS EM ATAS DE REGISTRO DE PREÇOS, SÍTIOS ELETRÔNICOS DE DOMÍNIO AMPLO OU MÍDIA ESPECIALIZADA E COTAÇÃO DIRETA COM FORNECEDORES, QUANDO NECESSÁRIO. Conforme Instrução Normativa Nº 65 de 07 de Julho de 2021 (Lei nº 14.133), no Artigo 6º § 5º, "Excepcionalmente, será admitida a determinação de preço estimado com base em menos de três preços, desde que devidamente justificada nos autos pelo gestor responsável e aprovada pela autoridade competente."

Table with 3 columns: Quantidade, Descrição, Observação. Row 1: 1.000 Metros, CABO FLEXÍVEL DE COBRE NÚ 10 MM. POR METROS

Item 7: CAIXA DE INSPEÇÃO PARA ATERRAMENTO COM TAMPA. MEDIDAS APROXIMADAS, 230 x 190 x 250MM

Preço Estimado: R\$ 12,46 (un) Percentual: - Preço Estimado Calculado: R\$ 12,46 Média dos Preços Obtidos: R\$ 12,46

Table with 3 columns: Quantidade, Descrição, Observação. Row 1: 500 UND, CAIXA DE INSPEÇÃO PARA ATERRAMENTO COM TAMPA. MEDIDAS APROXIMADAS, 230 x 190 x 250MM

Preço (Compras Governamentais) 1: Preço do Fornecedor Vencedor R\$ 12,09

Inc. I Art. 5º da IN 65 de 07 de Julho de 2021 (Lei nº 14.133)

Filtros Utilizados: Período: 15/10/2023 à 15/10/2024; Palavra Chave: CAIXA DE INSPEÇÃO PARA ATERRAMENTO; Apenas Materiais; Operador: IgualQtdeFornecedor:

Órgão: MINISTÉRIO DA DEFESA
Comando da Aeronáutica
GRUPAMENTO DE APOIO DE CANOAS
Objeto: Aquisição de MATERIAIS ELÉTRICOS DE USO COMUM, por meio de Registro de Preços em proveito do Grupamento de Apoio de Canoas (GAP-CO).
Descrição: CAIXA TERMINAL ELETRICO - CAIXA TERMINAL ELETRICO, ALTURA 250, DIAMETRO 250, MATERIAL PVC, CARACTERISTICA ADICIONAL COM TAMPA, APLICACAO INSPECAO DE ATERRAMENTO.BR0334318
CatMat: 334318 - Caixa Terminal Eletrico - Altura: 250 MM | Diâmetro: 250 MM | Característica Adicional: Com Tampa | Material: Pvc | Aplicação: Inspeção De Aterramento
Data: 01/03/2024 09:00
Modalidade: Pregão Eletrônico
SRP: SIM
Identificação: NºPregão:900042024 / UASG:120629
Lote/Item: /72
Ata: N/A
Homologação: 02/05/2024 16:50
Fonte: www.gov.br/compras/pt-br
Quantidade: 54
Unidade: UNIDADE 0,00
UF: RS

CNPJ Razão Social do Fornecedor Valor da Proposta Final

13.338.681/0001-44 COMERCIAL SPONCHIADO LTDA R\$ 12,09
VENCEDOR

Marca: roma
Fabricante: Fabricante não informado
Modelo: roma
Descrição: Descrição não informada

Estado: RS Cidade: Frederico Westphalen Endereço: AVENIDA JOAO MUNIZ REIS, 644 Nome de Contato: GABRIELA Telefone: (55) 3744-1961 Email: comerciaisponchiado@gmail.com

51.069.521/0001-36 51.069.521 CARLOS PATRICK DE MELO R\$ 13,00

Marca:
Fabricante: Fabricante não informado
Modelo:
Descrição: Descrição não informada

Endereço: PEDRO CLEMENTE FERNANDES, 869 Telefone: (11) 4956-3838 Email: cpm0308@hotmail.com



CNPJ	Razão Social do Fornecedor		Valor da Proposta Final		
43.081.244/0001-59	JONATHAN CARLOS NUNES DO NASCIMENTO		R\$ 14,41		
Marca: BET PLASTICOS Fabricante: Fabricante não informado Modelo: CAIXA ATERRAMENTO 230X205MM Descrição: Descrição não informada					
Estado: RS	Cidade: Rio Grande	Endereço: R ZALONY, 320	Telefone: (53) 8414-0396	Email: contato@eletriengenharia.com.br	



29.216.954/0001-18	SOLUCOES NORTE ENGENHARIA, CONSTRUCOES E COMERCIO LTDA		R\$ 25,00		
Marca: SIMILAR Fabricante: Fabricante não informado Modelo: SIMILAR Descrição: Descrição não informada					
Estado: RO	Cidade: Porto Velho	Endereço: RUA MIGUEL CALMON, 3905	Telefone: (69) 3301-5863	Email: solucoesnorte@solucoesnorte.com.br	

Preço (Compras Governamentais) 2: Preço do Fornecedor Vencedor

R\$ 13,30

Inc. I Art. 5º da LN 65 de 07 de Julho de 2021 (Lei nº 14.133)

Filtros Utilizados: Período: 15/10/2023 à 15/10/2024; Palavra Chave: CAIXA DE INSPEÇÃO PARA ATERRAMENTO; Apenas Materiais; Operador: IgualQtdeFornecedor;

Órgão: MINISTÉRIO DA DEFESA Comando da Aeronáutica Segundo Centro Int. Def. Aerea Contr. Ffg Aereo	Data: 04/12/2023 12:21
Objeto: Aquisição de materiais elétricos para atender à demanda do CINDACTA II e destacamentos subordinados.	Modalidade: Dispensa
Descrição: Caixa Terminal Elétrico - Altura: 250 MM, Diâmetro: 250 MM, Característica Adicional: Com Tampa, Material: Pvc, Aplicação: Inspeção De Aterramento,	SRP: NÃO
CatMat: 334318 - Caixa Terminal Elétrico - Altura: 250 MM Diâmetro: 250 MM Característica Adicional: Com Tampa Material: Pvc Aplicação: Inspeção De Aterramento	Identificação: Dispensa de Licitação Nº 00040/2023 / UASG: 120072
	Lote/Item: /2
	Ata: N/A
	Homologação: 14/12/2023 17:53
	Fonte: www.gov.br/compras/pr-br
	Quantidade: 10
	Unidade: Unidade
	UF: PR

CNPJ	Razão Social do Fornecedor		Valor da Proposta Final		
43.081.244/0001-59	JONATHAN CARLOS NUNES DO NASCIMENTO		R\$ 13,30		
VENCEDOR					
Marca: BET PLÁSTICO Fabricante: Fabricante não informado Modelo: NR 1 23X20CM Descrição: Caixa Terminal Elétrico - Altura: 250 MM, Diâmetro: 250 MM, Característica Adicional: Com Tampa, Material: Pvc, Aplicação: Inspeção De Aterramento,					
Estado: RS	Cidade: Rio Grande	Endereço: R ZALONY, 320	Telefone: (53) 8414-0396	Email: contato@eletriengenharia.com.br	

35.953.886/0001-72	PAULO C MARTINS		R\$ 15,86		
Marca: emebbras Fabricante: Fabricante não informado Modelo: terminal Descrição: caixa					
Estado: RS	Cidade: Santa Maria	Endereço: R TRES DE MAIO, 263	Telefone: (51) 9936-7579	Email: pauloc-martins@bol.com.br	

52.813.485/0001-36	HYDROLUZ LTDA		R\$ 15,87		
Marca: TAF Fabricante: Fabricante não informado Modelo: TAF Descrição: CAIXA TERMINAL ELETRICO, ALTURA:250 MM, DIÂMETRO:250 MM, MATERIAL:PVC, CARACTERÍSTICA ADICIONAL:COM TAMPA, APLICAÇÃO:INSPEÇÃO DE ATERRAMENTO.					
Endereço: DAS ORQUIDEAS, 55			Telefone: (28) 9999-8464	Email: kastavendas@gmail.com	



Preço (Compras Governamentais) 3: Preço do Fornecedor Vencedor

R\$ 12,00

Inc. I Art. 5º da IN 65 de 07 de Julho de 2021 (Lei nº 14.133)

Filtros Utilizados: Período: 15/10/2023 à 15/10/2024; Palavra Chave: CAIXA DE INSPEÇÃO PARA ATERRAMENTO; Apenas Materiais; Operador: IgualQtdFornecedor:

CNPJ: 09.603.876/0001-05

Órgão: MINISTÉRIO DA DEFESA

Comando do Exército

Comando Militar do Sul

3º Batalhão de Comunicações de Exército

Objeto: Eventual Aquisição de Material Elétrico e Eletrônico, para o 3º Batalhão de Comunicações e Guerra Eletrônica e Organizações Militares integrantes do Grupo de Coordenação e Acompanhamento das Licitações e Contratos da Guarnição de Porto Alegre (GCALC).

Descrição: Caixa terminal elétrico - Caixa Terminal Elétrico Material: Pvc , Altura: 250 MM, Aplicação: Inspeção De Aterramento , Característica Adicional: Com Tampa , Diâmetro: 250 M

CatMat: 334318 - Caixa Terminal Elétrico - Altura: 250 MM | Diâmetro: 250 MM | Característica Adicional: Com Tampa | Material: Pvc | Aplicação: Inspeção De Aterramento

Data: 18/10/2023 08:15

Modalidade: Pregão Eletrônico

SRP: SIM

Identificação: Nº Pregão: 22023 / UASG: 160385

Lote/Item: /2

Ata: Link Ata

Fonte: www.gov.br/compras/pt-br

Quantidade: 319

Unidade: Unidade

UF: RS



CNPJ	Razão Social do Fornecedor	Valor da Proposta Final
13.014.203/0001-89 *VENCEDOR*	MARTA REGINA DA SILVA ALMADA Marca: Roma Fabricante: Roma Modelo: Roma Descrição: Caixa Terminal Elétrico Material: Pvc , Altura: 250 MM, Aplicação: Inspeção De Aterramento , Característica Adicional: Com Tampa , Diâmetro: 250 M Estado: RS Cidade: Porto Alegre Endereço: AV VICENTE MONTEGGIA, 975 Telefone: (51) 3221-6422 Email: ledsul@ledsul.ind.br	R\$ 12,00
13.338.681/0001-44	COMERCIAL SPONCHIADO LTDA Marca: ROMA Fabricante: ROMA Modelo: ROMA Descrição: Balde de aterramento 25cm altura x 23 cm largura. Estado: RS Cidade: Frederico Westphalen Endereço: AVENIDA JOAO MUNIZ REIS, 644 Nome de Contato: GABRIELA Telefone: (55) 3744-1961 Email: comerciaisponchiado@gmail.com	R\$ 12,49
43.081.244/0001-59	JONATHAN CARLOS NUNES DO NASCIMENTO Marca: BET PLASTICOS Fabricante: CAIXA DE INSPEÇÃO 23x20 Modelo: CAIXA DE INSPEÇÃO 23x20 Descrição: Caixa terminal elétrico - Caixa Terminal Elétrico Material: Pvc , Altura: 250 MM, Aplicação: Inspeção De Aterramento , Característica Adicional: Com Tampa , Diâmetro: 250 M Estado: RS Cidade: Rio Grande Endereço: R ZALONY, 320 Telefone: (53) 8414-0396 Email: contato@eletriengenharia.com.br	R\$ 12,89
17.451.234/0001-58	GR COMERCIO EIRELI Marca: BEST Fabricante: BEST Modelo: BEST Descrição: BALDE DE ATERAMENTO 25CM ALTURA X 23 CM LARGURA. Estado: MG Cidade: Contagem Endereço: R PORTO, 53 Nome de Contato: ALBERTO Telefone: (31) 2524-4020 Email: grcomercio@grcomercio.com.br	R\$ 46,14



Item 8: CAIXA PARA MEDIDOR ELÉTRICO EM POLICARBONATO TRIFÁSICO COM LENTE PARA ILUMINAÇÃO PÚBLICA (PADRÃO CELPE). EXCLUSIVO ME/EPP

Preço Estimado: R\$ 107,79 (un)

Percentual: -

Preço Estimado Calculado: R\$ 107,79

Média dos Preços Obtidos: R\$ 107,79

Quantidade Descrição

160 UND CAIXA PARA MEDIDOR ELÉTRICO EM POLICARBONATO TRIFÁSICO COM LENTE PARA ILUMINAÇÃO PÚBLICA (PADRÃO CELPE). EXCLUSIVO ME/EPP



Preço (Compras Governamentais) 1: Preço do Fornecedor Vencedor

Inc. I Art. 5º da IN 65 de 07 de Julho de 2021 (Lei nº 14.133)

Filtros Utilizados: Período: 15/10/2023 à 15/10/2024; Palavra Chave: CAIXA MEDIDOR TRIFÁSICO; Apenas Materiais; Operador:

IgualQtdFornecedor:

Órgão: GOVERNO DO ESTADO DE PERNAMBUCO

PREFEITURA MUNICIPAL DE SANTA TEREZINHA PE

Objeto: Contratação de empresa para aquisição parcelada de materiais de construção e materiais elétricos para uso nos serviços da Secretaria Municipal de Educação, Escolas e demais unidades educacionais de Santa Terezinha PE.

Descrição: Caixa medição - Material: Acrílico, Comprimento: 500 MM, Largura: 378 MM, Profundidade: 366 MM, Características Adicionais: Com Suporte Para Disjuntor E Lente, Tipo Medidor: Trifásico,

CatMat: 440977 - Caixa Medição - Material: Acrílico | Comprimento: 500 MM | Largura: 378 MM | Profundidade: 366 MM | Características Adicionais: Com Suporte Para Disjuntor E Lente | Tipo Medidor: Trifásico

Data: 05/08/2024 08:00

Modalidade: Pregão Eletrônico

SRP: NÃO

Identificação: NºPregão:910152024 / UASG:982555

Lote/Item: /12

Ata: N/A

Homologação: 21/08/2024 16:47

Fonte: www.gov.br/compras/pt-br

Quantidade: 1

Unidade: Unidade

UF: PE

CNPJ

Razão Social do Fornecedor

Valor da Proposta Final

07.543.641/0001-31 PAULA N. S. DE ANDRADE CONSTRUCOES R\$ 130,00

VENCEDOR

Marca: Taf
Fabricante: Fabricante não informado
Modelo: TAF
Descrição: Descrição não informada

Estado: PE **Cidade:** Santa Terezinha **Endereço:** R JOSE DAVI DE VASCONCELOS, 160 **Telefone:** (87) 3859-1167

51.847.166/0001-89 DME - DISTRIBUIDORA DE MATERIAIS ELETRICOS LTDA R\$ 134,99

Marca: TAF
Fabricante: Fabricante não informado
Modelo: TAF
Descrição: Descrição não informada

Endereço:

39.288.106/0001-78 GISELLY SANTOS DA SILVA SUPRIMENTOS R\$ 135,00

Marca: TAF
Fabricante: Fabricante não informado
Modelo: TAF
Descrição: Descrição não informada

Estado: PE **Cidade:** Camaragibe **Endereço:** R ANTONIO SOARES DE LIMA, 736-F **Nome de Contato:** GISELLY SANTOS **Telefone:** (81) 9112-6116 **Email:** facilimro@gmail.com

53.571.459/0001-01 ELLOELLA DISTRIBUIDORA LTDA R\$ 176,39

Marca: TAF
Fabricante: Fabricante não informado
Modelo: CAIXA MEDIÇÃO
Descrição: Descrição não informada

Endereço:



Preço (Compras Governamentais) 2: Preço do Fornecedor Vencedor

R\$ 108,00

Inc. I Art. 5º da IN 65 de 07 de Julho de 2021 (Lei nº 14.133)

Filtros Utilizados: Período: 15/10/2023 à 15/10/2024; Palavra Chave: CAIXA MEDIDOR TRIFÁSICO; Apenas Materiais; Operador: IgualQtdFornecedor;

Órgão: PREFEITURA MUNICIPAL DE BARCARENA PA

Data: 13/06/2024 08:00

Objeto: Registro de preços para aquisição de materiais de construção civil, hidráulicos, pintura e elétricos, destinados a atender as Secretarias Municipais da Prefeitura de Barcarena

Modalidade: Pregão Eletrônico

SRP: SIM

Descrição: Caixa medição - Caixa Medição Material: Acrílico, Comprimento: 500 MM, Largura: 378 MM, Profundidade: 366 MM, Características Adicionais: Com Suporte Para Disjuntor E Lente, Tipo Medidor: Trifásico

Identificação: NºPregão:990182024 / UASG:980425

Lote/Item: /128

Ata: N/A

CatMat: 440977 - Caixa Medição - Material: Acrílico | Comprimento: 500 MM | Largura: 378 MM | Profundidade: 366 MM | Características Adicionais: Com Suporte Para Disjuntor E Lente | Tipo Medidor: Trifásico

Homologação: 30/08/2024 10:46

Fonte: www.gov.br/compras/pt-br

Quantidade: 30

Unidade: Unidade

UF: PA



CNPJ	Razão Social do Fornecedor	Valor da Proposta Final
18.091.279/0001-21 *VENCEDOR*	R. M. FURTADO	R\$ 108,00
Marca: WORKER Fabricante: Fabricante não informado Modelo: CAIXA PADRÃO TRIFÁSICA Descrição: Descrição não informada		
Estado: PA Cidade: Barcarena Endereço: TV FREDERICO VASCONCELOS, 401	Telefone: (91) 3242-6268 Email: amacon.cont@gmail.com	
07.137.759/0001-60	SEBASTIAO Q. FERREIRA	R\$ 110,00
Marca: TAF Fabricante: Fabricante não informado Modelo: TAF Descrição: Descrição não informada		
Estado: PA Cidade: Abaetetuba Endereço: TV. JOSE GONCALVES CHAVES, 1401		
34.737.566/0001-12	34.737.566 IRAN MAGALHAES MAGNO	R\$ 119,79
Marca: INPLAST Fabricante: Fabricante não informado Modelo: CAIXA PADRÃO Descrição: Descrição não informada		
Endereço:		
06.043.786/0001-00	RNL TRADE AND FACILITIES LTDA	R\$ 174,68
Marca: Caixa Medição Material: Acrílico, Comprimento: 50 Fabricante: Fabricante não informado Modelo: Caixa Medição Material: Acrílico, Comprimento: 50 Descrição: Descrição não informada		
Estado: GO Cidade: Luziânia Endereço: QUADRA 32, S/N	Telefone: (61) 3620-0800 Email: distribuidora.rnl@gmail.com	
17.451.234/0001-58	GR COMERCIO EIRELI	R\$ 250,00
Marca: PLASTMAX Fabricante: Fabricante não informado Modelo: PLASTMAX Descrição: Descrição não informada		
Estado: MG Cidade: Contagem Endereço: R PORTO, 53	Nome de Contato: ALBERTO Telefone: (31) 2524-4020 Email: grcomercio@grcomercio.com.br	



Preço (Compras Governamentais) 3: Preço do Fornecedor Vencedor

RS 80,00

Inc. I Art. 5º da IN 65 de 07 de Julho de 2021 (Lei nº 14.133)

Filtros Utilizados: Período: 15/10/2023 à 15/10/2024; Palavra Chave: CAIXA MEDIDOR TRIFÁSICO; Apenas Materiais; Operador: IgualQtdFornecedor:

Órgão: MINISTÉRIO DA DEFESA
Comando do Exército
Comando Militar do Nordeste
COMANDO DO 1º GRUPAMENTO DE ENGENHARIA
3º Batalhão de Engenharia de Construção

Objeto: Aquisição de material elétrico e hidráulico

Descrição: Caixa medição - Caixa Medição Material: Acrílico , Comprimento: 500 MM, Largura: 378 MM, Profundidade: 366 MM, Características Adicionais: Com Suporte Para Disjuntor E Lente , Tipo Medidor: Trifásico

CatMat: 440977 - Caixa Medição - Material: Acrílico | Comprimento: 500 MM | Largura: 378 MM | Profundidade: 366 MM | Características Adicionais: Com Suporte Para Disjuntor E Lente | Tipo Medidor: Trifásico

Data: 12/04/2024 08:00
Modalidade: Pregão Eletrônico
SRP: SIM
Identificação: Nº Pregão: 900062024 / UASC: 169202
Lote/Item: /38
Ata: N/A
Homologação: 09/05/2024 13:50
Fonte: www.gov.br/compras/pt-br
Quantidade: 20
Unidade: Unidade
UF: PI



CNPJ	Razão Social do Fornecedor	Valor da Proposta Final
32.936.252/0001-13 *VENCEDOR*	J C FARIAS PEREIRA LTDA Marca: TAF Fabricante: Fabricante não informado Modelo: TAF Descrição: Descrição não informada Estado: PI Cidade: Teresina Endereço: AVENIDA DOUTOR MANOEL AYRES NETO (CJ V V SOL), 6228 Nome de Contato: Carlos Telefone: (86) 9958-1510 Email: licitacoes.farias@gmail.com	RS 80,00
51.164.013/0001-37	A RODRIGUES COM E SERVICOS LTDA Marca: TAF Fabricante: Fabricante não informado Modelo: TAF Descrição: Descrição não informada Endereço:	RS 98,60
00.216.155/0001-60	KILDARY ARAUJO DE CARVALHO Marca: TAF Fabricante: Fabricante não informado Modelo: PADRAO Descrição: Descrição não informada Estado: PI Cidade: Picos Endereço: AVENIDA ANTISIO DA LUZ, 516 Telefone: (89) 3422-7570 Email: kildaryconst@firme.com.br	RS 124,00
06.369.194/0001-83	COMERCIAL AGUIAR DE MATERIAL ELETRICO LTDA Marca: PLASTIMAX Fabricante: Fabricante não informado Modelo: UND Descrição: Descrição não informada Estado: CE Cidade: Fortaleza Endereço: RUA SENADOR POMPEU, 1315 Telefone: (85) 3023-9144 Email: licitacaguiar@gmail.com	RS 133,00
19.438.855/0001-27	JETCA EMPREENDIMENTO LTDA Marca: diversos Fabricante: Fabricante não informado Modelo: diversos Descrição: Descrição não informada Endereço:	RS 139,00



CNPJ Razão Social do Fornecedor
34.906.033/0001-17 SOUSA E MENEZES SOLUCOES LTDA

Valor da Proposta Final

Marca: TAF
Fabricante: Fabricante não informado
Modelo: CX18255
Descrição: Descrição não informada

Endereço:



26.507.653/0001-55 VOLT MATERIAIS ELETRICOS EIRELI

RS 140,00

Marca: TAF
Fabricante: Fabricante não informado
Modelo: TAF
Descrição: Descrição não informada

Estado: Cidade: Endereço: Nome de Contato: Telefone: Email:
MG Belo Horizonte R DESEMBARGADOR RIBEIRO DA LUZ, 183 DIOGO (31) 2515-5066 volteletrica1@gmail.com

Preço (Outros Entes Públicos) 1: Preço do Fornecedor Vencedor

RS 120,00

Inc. II Art. 5º da IN 65 de 07 de Julho de 2021 (Lei nº 14.133)

Filtros Utilizados: Período: 15/10/2023 à 15/10/2024; Palavra Chave: CAIXA MEDIDOR TRIFÁSICO; Apenas Materiais; Operador: IgualQtdFornecedor;

Órgão: PM DE TAPEJARA

Data: 28/05/2024 00:00

Objeto: AQUISIÇÃO DE MATERIAIS DE CONSTRUÇÃO PARA ATENDER AS NECESSIDADES DE DIVERSAS SECRETARIAS

Modalidade: Pregão Lei 14.133 Eletrônico

SRP: SIM

Descrição: Caixa de medidor externa trifásica - Caixa de medidor externa trifásica

Identificação: 60900-34-2024-PCE

Lote/Item: 1/27

Ata: N/A

Homologação: 11/06/2024 00:00

Fonte: <https://portal.tce.rs.gov.br/aplicprod/f?p=50500:3:::NO::>

Quantidade: 77

Unidade: UN

UF: RS

CNPJ Razão Social do Fornecedor
05.117.514/0001-45 INSTALART MATERIAIS ELETRICOS LTDA

Valor da Proposta Final

VENCEDOR

RS 120,00

Marca: Marca não informada
Fabricante: Fabricante não informado
Descrição: Descrição não informada

Estado: Cidade: Endereço: Telefone: Email:
RS Espumoso AV ANGELO MACALOS, 309 - (54) 3383-2388 instalart.espumoso@hotmail.com

Preço (Outros Entes Públicos) 2: Preço do Fornecedor Vencedor

RS 90,90

Inc. II Art. 5º da IN 65 de 07 de Julho de 2021 (Lei nº 14.133)

Filtros Utilizados: Período: 15/10/2023 à 15/10/2024; Palavra Chave: CAIXA MEDIDOR TRIFÁSICO; Apenas Materiais; Operador: IgualQtdFornecedor;



Órgão: Prefeitura Municipal de Paty do Alferes- RJ
Objeto: AQUISIÇÃO DE MATERIAIS ELÉTRICOS E HIDRÁULICOS, VISANDO ATENDER AS NECESSIDADES DE TODAS AS SECRETARIAS
Descrição: CAIXA PARA RELOGIO MEDIDOR POLIFÁSICA TRIFASICA LIGHT RJ - CAIXA PARA RELOGIO MEDIDOR POLIFÁSICA TRIFASICA LIGHT RJ

Data: 08/01/2024 11:00
Modalidade: PREGÃO ELETRÔNICO
SRP: NÃO
Identificação: 24147_1522023
Lote/Item: 41211/1
Ata: [Link Ata](#)
Fonte: <https://comprasbr.com.br/>
Quantidade: 43
Unidade: UN
UF: RJ



CNPJ	Razão Social do Fornecedor	Valor da Proposta Final
23.511.400/0001-67 *VENCEDOR*	LUZ COR COMERCIO DE TINTAS E FERRAGENS EIRELI	R\$ 90,90
Marca: taf Fabricante: Fabricante não informado Modelo: taf Descrição: Descrição não informada	Endereço: R CAPITAO ZENOBIO, 23	Telefone: (24) 2485-1510
Estado: RJ	Cidade: Paty do Alferes	
32.234.361/0001-99	R W MATERIAL DE CONSTRUCAO COMERCIO E INDUSTRIA LTDA	R\$ 90,95
Marca: TAF Fabricante: Fabricante não informado Modelo: TAF Descrição: Descrição não informada	Endereço: Miguel Pereira	Telefone: AVENIDA CESAR LATTES, 707
Estado: RJ	Cidade: Miguel Pereira	
13.495.442/0001-06	O.C. TINTAS E FERRAGENS LTDA	R\$ 92,60
Marca: taf Fabricante: Fabricante não informado Modelo: taf Descrição: Descrição não informada	Endereço: .	
11.244.819/0001-10	OBRA PRIMA DE PATY DO ALFERES MATERIAL DE CONSTRUCAO LTDA	R\$ 92,70
Marca: TAF Fabricante: Fabricante não informado Descrição: Descrição não informada	Endereço: AVENIDA SESQUICENTENARIO, 19	Telefone: (24) 2485-2091
Estado: RJ	Cidade: Paty do Alferes	

Preço (Outros Entes Públicos) 3: Preço do Fornecedor Vencedor

R\$ 117,85

Inc. II Art. 5º da IN 65 de 07 de Julho de 2021 (Lei nº 14.133)

Filtros Utilizados: Período: 15/10/2023 à 15/10/2024; Palavra Chave: CAIXA MEDIDOR TRIFÁSICO; Apenas Materiais; Operador:

IgualQtdFornecedor:



CNPJ: 13.099.205/0001-18

Órgão: MUNICÍPIO DE TOMAR DO GERU/SE

Objeto: REGISTRO DE PREÇOS visando futuras contratações de empresa para FORNECIMENTO PARCELADO de MATERIAIS ELÉTRICOS, a fim de atender as necessidades do Município de Tomar do Geru.

Descrição: CAIXA PARA MEDIDOR DE ENERGIA - PADRÃO TRIFÁSICO - DIMENSÕES: 80.0 x 60.0 x 30.0 CM. - CAIXA PARA MEDIDOR DE ENERGIA - PADRÃO TRIFÁSICO - DIMENSÕES: 80.0 x 60.0 x 30.0 CM.

Data: 30/11/2023 08:30

Modalidade: PREGÃO ELETRÔNICO

SRP: SIM

Identificação: 76649

Lote/Item: 19/19

Ata: [Link Ata](#)

Fonte: licitane.com.br

Quantidade: 2

Unidade: UN

UF: SE



CNPJ	Razão Social do Fornecedor	Valor da Proposta Final
04.131.134/0001-00 *VENCEDOR*	MARIA VIRGINIA SOARES DOS SANTOS	R\$ 117,85
Marca: Marca não informada Fabricante: Fabricante não informado Descrição: Descrição não informada		
Estado: SE Cidade: Tomar do Geru	Endereço: R JOSE EUGENIO DOS REIS, 287	Telefone: (0079) 9855-175
10.344.401/0001-12	ELETRICA ALIANCA LTDA	R\$ 117,99
Marca: Marca não informada Fabricante: Fabricante não informado Descrição: Descrição não informada		
Estado: SE Cidade: Nossa Senhora do Socorro	Endereço: RUA SEIS, 166	Nome de Contato: Karoline Telefone: (79) 3179-4890 Email: licitacaoeletricaalianca@gmail.com
49.464.926/0001-27	LRF DISTRIBUIDORA LTDA	R\$ 151,19
Marca: Marca não informada Fabricante: Fabricante não informado Descrição: Descrição não informada		
Endereço: R ANDRE VIDAL DE NEGREIROS, 565	Telefone: (87) 3762-0445/ (87) 3025-0632	Email: lr_distribuidora@outlook.com
30.506.256/0001-36	COMERCIAL CONSTRUMIX LTDA	R\$ 159,00
Marca: Marca não informada Fabricante: Fabricante não informado Descrição: Descrição não informada		
Estado: SE Cidade: Aracaju	Endereço: RUA SIMEAO AGUIAR, 147	Nome de Contato: MARCOS Telefone: (79) 9906-2840 / (79) 9919-6363 Email: comercialconstrumix@gmail.com
32.680.572/0001-55	RAMAM MATERIAL DE CONSTRUCAO EIRELI	R\$ 159,00
Marca: Marca não informada Fabricante: Fabricante não informado Descrição: Descrição não informada		
Estado: SE Cidade: São Cristóvão	Endereço: R DEPUTADO ULICES ANDRADE, 197	Nome de Contato: PABLO Telefone: (79) 9939-4699 Email: ramammat@gmail.com



Item 9: CHAVE COMANDO DE GRUPO COM DISJUNTOR EMBUTIDO 2X30A -

Preço Estimado: R\$ 340,58 (un)

Percentual: -

Preço Estimado Calculado: R\$ 340,58

Média dos Preços Obtidos: R\$ 340,58

Quantidade Descrição

350 UND CHAVE COMANDO DE GRUPO COM DISJUNTOR EMBUTIDO 2X30A - ESPECIFICAÇÕES MÍNIMAS ACEITÁVEIS. TENSÃO BIVOLT OU 220V. 2X30 (2 POLOS X 30 AMPERES). TODAS CARACTERÍSTICAS APRESENTADAS SÃO AS MÍNIMAS EXIGIDAS, SENDO ACEITAS ESPECIFICAÇÕES SUPERIORES.



Preço (Outros Entes Públicos) 1: Preço do Fornecedor Vencedor

Inc. II Art. 5º da IN 65 de 07 de Julho de 2021 (Lei nº 14.133)

Filtros Utilizados: Período: 15/10/2023 à 15/10/2024; Palavra Chave: CHAVE COMANDO; Apenas Materiais; Operador: IgualQtdFornecedor:

Órgão: MUNICÍPIO DE CARPINA/PE

Data: 03/06/2024 00:00

Objeto: Constitui objeto da presente licitação é o Registro de Preços, consignado em Ata, pelo prazo de 12 (doze) meses, objetivando à eventual contratação de empresa especializada para a aquisição de materiais elétricos para atender as demandas com manutenção da iluminação pública, sob a competência da Secretaria de Obras e Infraestrutura, conforme especificações contidas no Anexo I deste Edital

Modalidade: PREGÃO ELETRÔNICO

SRP: SIM

Identificação: 93164

Lote/Item: 8/4

Ata: N/A

Fonte: licitanet.com.br

Descrição: Chave comando de grupo, 2 x 60A, com 02 disjuntores, acionada por relé fotoelétrico, para comando de iluminação pública. - Chave comando de grupo, 2 x 60A, com 02 disjuntores, acionada por relé fotoelétrico, para comando de iluminação pública.

Quantidade: 45

Unidade: UNID

UF: PE

CNPJ	Razão Social do Fornecedor	Valor da Proposta Final
37.227.550/0001-58	DELVALLE MATERIAIS ELETRICOS EIRELI	R\$ 343,74
VENCEDOR		
Marca: EXATRON		
Fabricante: Fabricante não informado		
Modelo: 2X60A		
Descrição: Descrição não informada		
Estado:	Cidade:	Endereço:
GO	Goiânia	R R 5, 129
Nome de Contato:		Telefone:
GABRIELA		(62) 3294-3251
Email:		
delvallemateriaiseletricos@gmail.com		

Preço (Outros Entes Públicos) 2: Preço do Fornecedor Vencedor

R\$ 350,00

Inc. II Art. 5º da IN 65 de 07 de Julho de 2021 (Lei nº 14.133)

Filtros Utilizados: Período: 15/10/2023 à 15/10/2024; Palavra Chave: CHAVE COMANDO; Apenas Materiais; Operador: IgualQtdFornecedor:

Órgão: MUNICÍPIO DE PETROLINA DE GOIAS

Data: 21/05/2024 09:07

Objeto: AQUISIÇÃO DE MATERIAIS ELÉTRICOS PARA MANUTENÇÃO DA REDE DE ILUMINAÇÃO PÚBLICA DO MUNICÍPIO DE PETROLINA DE GOIÁS.

Modalidade: Dispensa

SRP: NÃO

Identificação: 01825413000178-1-000070/2024

Lote/Item: 1/8

Ata: N/A

Homologação: 20/05/2024 00:00

Fonte: https://www.gov.br/pncp/pt-br

Descrição: CHAVE DE COMANDO 2X30A - CHAVE DE COMANDO 2X30A

Quantidade: 15

Unidade: UN

UF: GO



CNPJ	Razão Social do Fornecedor	Valor da Proposta Final
48.423.345/0001-84 *VENCEDOR*	OAS COMERCIO E REPRESENTACOES LTDA	R\$ 350,00
Marca: Marca não informada Fabricante: Fabricante não informado Descrição: Descrição não informada Endereço:		
Preço (Outros Entes Públicos) 3: Preço do Fornecedor Vencedor		R\$ 328,00

Inc. II Art. 5º da IN 65 de 07 de Julho de 2021 (Lei nº 14.133)

Filtros Utilizados: Período: 15/10/2023 à 15/10/2024; Palavra Chave: CHAVE COMANDO; Apenas Materiais; Operador: IgualQtdFornecedor;

Órgão: MUNICIPIO DE BONFINOPOLIS

Data: 08/05/2024 08:25

Objeto: Registro de Preço para Aquisição Eventual e Futura de Materiais Elétricos e Eletrônicos, conforme especificações, para atender as necessidades das secretarias de Administração, Educação, FUNDEB, Assistência Social, Meio Ambiente, Esportes e Lazer, Saúde, Ação Urbana, Obras, Trânsito e Transportes e também a Iluminação Pública

Modalidade: Pregão - Eletrônico

SRP: SIM

Identificação: 24857096000177-1-000011/2024

Lote/Item: 1/36

Ata: N/A

Homologação: 15/04/2024 00:00

Fonte: <https://www.gov.br/pncp/pt-br>

Quantidade: 5

Unidade: UN

UF: GO

Descrição: CHAVE DE COMANDO DE GRUPO 2X60 A. COM DISJUNTOR. CORRENTE NOM 2X60 A. TENSÃO 220 VOLTS. COPO EM ALUMÍNIO REPUXADO, SUPORTE DE MONTAGEM EM NYLON COM FIBRA DE VIDRO COM GIRO DE 360º QUE PERMITE O POSICIONAMENTO IDEAL DA CHAVE, SUPORTE DE FIXAÇÃO EM AÇO CARB - CHAVE DE COMANDO DE GRUPO 2X60 A. COM DISJUNTOR. CORRENTE NOM 2X60 A. TENSÃO 220 VOLTS. COPO EM ALUMÍNIO REPUXADO, SUPORTE DE MONTAGEM EM NYLON COM FIBRA DE VIDRO COM GIRO DE 360º QUE PERMITE O POSICIONAMENTO IDEAL DA CHAVE, SUPORTE DE FIXAÇÃO EM AÇO CARBONO, ZINCADO A FOGO, ACIONAMENTO MAGNÉTICO ATRAVÉS DE CONTACTARA, CONTACTOS NA (NORMALMENTE ABERTO), CORRENTE 60 A, NÚMEROS DE POLOS 2 (DOIS), PROTEÇÃO DE POR DISJUNTOR TERMOMAGNÉTICOS COM ALÇA DE REARME EXTERNA, TOMADA (BASE) EMBUTIDA.

CNPJ	Razão Social do Fornecedor	Valor da Proposta Final
37.386.859/0001-90 *VENCEDOR*	CONSTRULUZ COMERCIO E SERVICOS LTDA	R\$ 328,00
Marca: Marca não informada Fabricante: Fabricante não informado Descrição: Descrição não informada Estado: GO Cidade: Goiânia Endereço: R MDV29, 199 Telefone: (62) 3299-6483/ (62) 3086-6481 Email: construluzcomercioeservicos@gmail.com		

Item 10: CHAVE TESTE SONORO DIGITAL 1000W. EXCLUSIVO ME/EPP

Preço Estimado: R\$ 55,33 (un)

Percentual: -

Preço Estimado Calculado: R\$ 55,33

Média dos Preços Obtidos: R\$ 55,33

Quantidade	Descrição	Observação
20 UND	CHAVE TESTE SONORO DIGITAL 1000W. EXCLUSIVO ME/EPP	

Preço (Outros Entes Públicos) 1: Preço do Fornecedor Vencedor

R\$ 65,00

Inc. II Art. 5º da IN 65 de 07 de Julho de 2021 (Lei nº 14.133)

Filtros Utilizados: Período: 16/10/2023 à 16/10/2024; Palavra Chave: CHAVE DIGITAL ; Apenas Materiais; Operador: IgualQtdFornecedor;



Relatório gerado no dia 27/11/2024 09:33:51 (IP: 170.244.233.166)

Código Validação: zQvKv52moEwJDI0mC6cgW70u%2bLry8HYO%2bk%2bEjPRzUYqHU8nPtm6WA%3d%3d

<http://www.bancodeprecos.com.br/CertificadoAutenticidade?token=zQvKv52moEwJDI0mC6cgW70u%252bLry8HYO%252bk%252bEjPRzUYqHU8nPtm6WA%253d%253d>



Órgão: Serviço Autônomo de Água e Esgoto - SAAE Lagoa da Prata
Objeto: Aquisição de Ferramentas manuais e elétricas, produtos para utilização na construção civil, acessórios e produtos para soldagem e lubrificação de equipamentos.
Descrição: ALICATE DIGITAL VOLT-AMPER. ALICATE DIGITAL VOLTIMETRO-AMPERIMETRO. MEDICAO DE TENSÃO AC E DC DE ATE 1000V, MEDICAO DE RESISTENCIA OHMICA, TEMPERATURA DO CABO, CORRENTE ELETRICA E HERTZ. O ALICATE TERA AS CARACTERISTICAS DESCRITAS: GARRA TRANSFORMADORA, B - ALICATE DIGITAL VOLT-AMPER. ALICATE DIGITAL VOLTIMETRO-AMPERIMETRO. MEDICAO DE TENSÃO AC E DC DE ATE 1000V, MEDICAO DE RESISTENCIA OHMICA, TEMPERATURA DO CABO, CORRENTE ELETRICA E HERTZ. O ALICATE TERA AS CARACTERISTICAS DESCRITAS: GARRA TRANSFORMADORA, BARREIRA PROTETORA DE MAOS, CHAVE SELETORA, GATILHO, DISPLAY LCD, TERMINAL DE ENTRADA PARA TODAS AS FUNCOES EXCETO PARA A FUNCAO CORRENTE NAO INVASIVA, TERMINAL DE ENTRADA COM PARA TODAS AS FUNCOES; EXCETO PARA A FUNCAO CORRENTE NAO INVASIVA. ACESSORIOS: PAR DE PONTA DE PROVAS MANUAL DE INSTRUCOES, BATERIA 9V INSTALADA, BOLSA DE TRANSPORTE. Â

Data: 20/08/2024 08:30
Modalidade: Pregão
SRP: NÃO
Identificação: 38890-Serviço Autônomo de Água e Esgoto - SAAE Lagoa da Prata-582024-482024
Lote/Item: 26/1
Ata: [Link Ata](#)
Homologação: 12/09/2024 10:21
Fonte: app2.licitardigital.com.br/pesquisa
Quantidade: 1
Unidade: UNIDADE
UF: MG

CNPJ	Razão Social do Fornecedor	Valor da Proposta Final
08.907.653/0001-60 *VENCEDOR*	RIBEIRO GOMES PECAS AGRICOLAS LTDA Marca: INLUSS Fabricante: INLUSS Modelo: Alicate amperimetro c/multimetro mede tensao continua e alte mada ate 1000a realiza teste de diodo Descrição: Descrição não informada Endereço:	R\$ 65,00

Preço (Outros Entes Públicos) 2: Preço do Fornecedor Vencedor

R\$ 50,00

Inc. II Art. 5º da IN 65 de 07 de Julho de 2021 (Lei nº 14.133)

Filtros Utilizados: Período: 16/10/2023 à 16/10/2024; Palavra Chave: CHAVE TESTE eletricidade; Apenas Materiais; Operador: IgualQtdFornecedor:

Órgão: Prefeitura Municipal de Passabem
Objeto: FORNECIMENTO DE AQUISICAO COM ENTREGA PARCELADA MEDIANTE DEMANDA DE FERRAMENTAS E EQUIPAMENTOS PARA MANUTENCAO DA FROTA DE VEICULOS DE USO NA OFICINA MECANICA DA SECRETARIA DE TRANSPORTES DO MUNICIPIO DE PASSABEMMG
Descrição: Vonder Detector De Tensao Chave Teste Mede Voltagem Caneta Caneta Teste Sonora Eletricista com lanterna incorporada MediCao de voltagem entre 12V e 1000V Detector luminoso e sonoro sem fio - Vonder Detector De Tensao Chave Teste Mede Voltagem Caneta Caneta Teste Sonora Eletricista com lanterna incorporada MediCao de voltagem entre 12V e 1000V Detector luminoso e sonoro sem fio

Data: 28/06/2024 08:30
Modalidade: Dispensa
SRP: NÃO
Identificação: 34571-Prefeitura Municipal de Passabem-802024-372024
Lote/Item: 31/1
Ata: [Link Ata](#)
Homologação: 08/07/2024 08:58
Fonte: app2.licitardigital.com.br/pesquisa
Quantidade: 1
Unidade: UNIDADE
UF: MG

CNPJ	Razão Social do Fornecedor	Valor da Proposta Final
33.190.214/0001-27 *VENCEDOR*	Agrocampo agroveterinaria ltda Marca: VONDER Fabricante: VONDER Modelo: CHAVE TESTE TENSÃO C/ LANTERNA VOLTAGEM 12V A 1000V Descrição: Descrição não informada Endereço:	R\$ 50,00



Preço (Outros Entes Públicos) 3: Preço do Fornecedor Vencedor

RS 51,00

Inc. II Art. 5º da IN 65 de 07 de Julho de 2021 (Lei nº 14.133)

Filtros Utilizados: Período: 16/10/2023 à 16/10/2024; Palavra Chave: CHAVE DIGITAL ; Apenas Materiais; Operador: IgualQtdFornecedor;

Órgão: PM DE CAXIAS DO SUL

Data: 15/05/2024 00:00

Objeto: Aquisição de ferramentas manuais e acessórios (Processo 1)

Modalidade: Pregão Lei 14.133 Eletrônico

Descrição: CHAVE TESTE INDUÇÃO PARA TESTE DE VOLTAGEM CA

DIGITAL:a)Medida mínima e máxima: 12v - 1.000v;b)Com lanterna;c)Tipo luminoso/sonoro. - CHAVE TESTE INDUÇÃO PARA TESTE DE VOLTAGEM CA DIGITAL:a)Medida mínima e máxima: 12v - 1.000v;b)Com lanterna;c)Tipo luminoso/sonoro.

SRP: NÃO

Identificação: 45000-116-2024-PCE

Lote/Item: 1/24

Ata: [Link Ata](#)

Homologação: 21/06/2024 00:00

Fonte: <https://portal.tce.rs.gov.br/aplicprod/f?p=50500:3::NO::>

Quantidade: 37

Unidade: UN

UF: RS



CNPJ	Razão Social do Fornecedor	Valor da Proposta Final
02.324.209/0001-36	FERRAGEM PEZZOLATTO LTDA	RS 51,00
VENCEDOR		
Marca: Marca não informada		
Fabricante: Fabricante não informado		
Descrição: Descrição não informada		
Estado:	Cidade:	Endereço:
RS	Caxias do Sul	AV RIO BRANCO, 1630
Nome de Contato:	Telefone:	Email:
JULIANA	(54) 3226-7205	ferragempezzolato@gmail

Item 11: CONECTOR GTDU. 5/8 ALTA CONDUTIVIDADE ELÉTRICA E RESISTÊNCIA A CORROSÃO.ABNT NBR-5370 / NBR-13571. EXCLUSIVO PARAMÉ/EPP

Preço Estimado: R\$ 5,71 (un)

Percentual: -

Preço Estimado Calculado: R\$ 5,71

Média dos Preços Obtidos: R\$ 5,71

Quantidade	Descrição	Observação
500 UND	CONECTOR GTDU. 5/8 ALTA CONDUTIVIDADE ELÉTRICA E RESISTÊNCIA A CORROSÃO.ABNT NBR-5370 / NBR-13571. EXCLUSIVO PARAMÉ/EPP	

Preço (Outros Entes Públicos) 1: Preço do Fornecedor Vencedor

RS 4,90

Inc. II Art. 5º da IN 65 de 07 de Julho de 2021 (Lei nº 14.133)

Filtros Utilizados: Período: 16/10/2023 à 16/10/2024; Palavra Chave: CONECTOR GTDU. 5/8 ; Apenas Materiais; Operador: IgualQtdFornecedor;

Órgão: Prefeitura Municipal de São José dos Ramos

Data: 17/06/2024 16:53

Objeto: REGISTRO DE PREÇOS PARA AQUISIÇÃO DE MATERIAL ELETRICO, CONFORME DEMANDA, PARA ATENDER AS NECESSIDADES DA PREFEITURA MUNICIPAL DE SÃO JOSÉ DOS RAMOS E SUAS DIVERSAS SECRETARIAS.

Modalidade: Pregão para Registro de Preço

SRP: SIM

Descrição: CONECTOR DUPLO DE ATERR. GTDU 5/8 - CONECTOR DUPLO DE ATERR. GTDU 5/8

Identificação: 307699

Lote/Item: 1/27

Ata: [Link Ata](#)

Fonte: www.portaldecompraspublicas.com.br

Quantidade: 150

Unidade: UN

UF: PB



Relatório gerado no dia 27/11/2024 09:33:51 (IP: 170.244.233.166)

Código Validação: zQvkV52moEwJDI0tnC6cgW70u%2bL Ry8HYO%2bk%2bEjPRzUYqHU8nPtm6WA%3d%3d

<http://www.bancodeprecos.com.br/CertificadoAutenticidade?token=zQvkV52moEwJDI0tnC6cgW70u%2bL Ry8HYO%252bk%252bEjPRzUYqHU8nPtm6WA%253d%253d>

CNPJ	Razão Social do Fornecedor	Valor da Proposta Final
03.395.396/0001-01 *VENCEDOR*	ELETROLUZ COMERCIO DE MATERIAIS ELETRICOS LTDA Marca: OLIVO Fabricante: Fabricante não informado Modelo: conforme edital Descrição: Descrição não informada	R\$ 4,90
Estado: PB	Cidade: Campina Grande	Endereço: RUA PRESIDENTE JOAO PESSOA, 367
Telefone: (83) 3322-8010	Email: contato@lojaeletroluz.com.br	
35.848.395/0001-61	FERREIRA E GONCALVES MATERIAL DE CONSTRUCAO LTDA Marca: Marca não informada Fabricante: Fabricante não informado Descrição: Descrição não informada	R\$ 4,99
Endereço:		
29.619.153/0001-01	JEMM COMERCIO DE MATERIAL DE CONSTRUCAO LTDA Marca: Marca não informada Fabricante: Fabricante não informado Descrição: Descrição não informada	R\$ 6,18
Endereço:		
R JOAO DE BRITO LIMA MOURA, 100	Telefone: (83) 3225-3434	Email: sampaioandacaru@gmail.com
26.303.607/0001-34	GUSTAVO XAVIER GARCEZ Marca: Marca não informada Fabricante: Fabricante não informado Descrição: Descrição não informada	R\$ 6,18
Endereço:		
42.070.491/0001-97	DGA COMERCIO DE MATERIAIS ELETRICOS LTDA Marca: Marca não informada Fabricante: Fabricante não informado Descrição: Descrição não informada	R\$ 6,18
Estado: MG	Cidade: Contagem	Endereço: R PADRE ANTONIO VIEIRA, 373
Telefone: (31) 9932-1195	Email: dgamateriaiseletricos@gmail.com	
37.639.423/0001-66	TACIEL DA SILVA SANTOS Marca: Marca não informada Fabricante: Fabricante não informado Descrição: Descrição não informada	R\$ 9,50
Estado: PB	Cidade: Araçagi	Endereço: R PROJETADA 03, 10
Telefone: (83) 8149-1254	Email: coenesltda@hotmail.com	
49.759.788/0001-03	OLIVEIRA & BRITO COMERCIO DE MATERIAIS EM GERAL LTDA Marca: Marca não informada Fabricante: Fabricante não informado Descrição: Descrição não informada	R\$ 11,72
Endereço:		
37.227.550/0001-58	DELVALLE MATERIAIS ELETRICOS EIRELI Marca: Marca não informada Fabricante: Fabricante não informado Descrição: Descrição não informada	R\$ 13,24
Estado: GO	Cidade: Goiânia	Endereço: R R 5, 129
Nome de Contato: GABRIELA	Telefone: (62) 3294-3251	Email: delvallemateriaiseletricos@gmail.com



CNPJ	Razão Social do Fornecedor	Valor da Proposta Final
20.721.561/0001-97	CENTRAL DO CONSTRUTOR - COMERCIO VAREJISTA DE MATERIAIS DE CONSTRUÇÃO LTDA	R\$ 15,00
Marca: Marca não informada Fabricante: Fabricante não informado Descrição: Descrição não informada		
Estado: PB	Cidade: Sousa Endereço: R DEOCLECIANO PIRES, 17 Telefone: (83) 9301-1663	

Preço (Outros Entes Públicos) 2: Preço do Fornecedor Vencedor

R\$ 7,50

Inc. II Art. 5º da IN 65 de 07 de Julho de 2021 (Lei nº 14.133)

Filtros Utilizados: Período: 16/10/2023 à 16/10/2024; Palavra Chave: CONECTOR GTDU. 5/8 ; Apenas Materiais; Operador: IgualQtdFornecedor:

Órgão: FUNDAÇÃO RENASCER DO ESTADO DE SERGIPE	Data: 24/05/2024 11:44
Objeto: AQUISIÇÃO DE MATERIAIS ELÉTRICOS PARA ATENDER AS NECESSIDADES DA FUNDAÇÃO RENASCER DO ESTADO DE SERGIPE E DAS UNIDADE SOCIOEDUCATIVAS	Modalidade: Dispensa
	SRP: NÃO
Descrição: CONECTORES - CONECTOR PARA HASTE DE ATERRAMENTO,GTDU,5/8? REFORÇADO. - CONECTORES - CONECTOR PARA HASTE DE ATERRAMENTO,GTDU,5/8? REFORÇADO.	Identificação: 13136825000180-1-000011/2024
	Lote/Item: 1/135
	Ata: N/A
	Homologação: 24/05/2024 00:00
	Fonte: https://www.gov.br/pncp/pt-br
	Quantidade: 12
	Unidade: UNIDADE
	UF: SE

CNPJ	Razão Social do Fornecedor	Valor da Proposta Final
52.640.139/0001-01	DCA ALMEIDA MATERIAL DE CONSTRUCAO LTDA	R\$ 7,50
VENCEDOR		
Marca: Marca não informada Fabricante: Fabricante não informado Descrição: Descrição não informada		
Endereço:		

Preço (Outros Entes Públicos) 3: Preço do Fornecedor Vencedor

R\$ 5,03

Inc. II Art. 5º da IN 65 de 07 de Julho de 2021 (Lei nº 14.133)

Filtros Utilizados: Período: 16/10/2023 à 16/10/2024; Palavra Chave: CONECTOR GTDU. 5/8 ; Apenas Materiais; Operador: IgualQtdFornecedor:

Órgão: MUNICIPIO DE SERTAOZINHO	Data: 06/02/2024 11:06
Objeto: Aquisição parcelada de materiais elétricos e de iluminação, destinados a atender as necessidades das secretarias municipais, bem como o setor de iluminação pública deste Município, mediante requisição diária e / ou periódica, devendo a entrega ocorrer no	Modalidade: Pregão - Eletrônico
	SRP: NÃO
Descrição: Conector GTDU 5/8, normatizado (a) com selo de aprovação do inmetro. - Conector GTDU 5/8, normatizado (a) com selo de aprovação do inmetro.	Identificação: 01612771000100-1-000004/2024
	Lote/Item: 1/27
	Ata: N/A
	Homologação: 20/03/2024 00:00
	Fonte: https://www.gov.br/pncp/pt-br
	Quantidade: 150
	Unidade: unid.
	UF: PB



CNPJ	Razão Social do Fornecedor	Valor da Proposta Final
43.098.231/0001-92	FORTZ COMERCIO DE MATERIAIS ELETRICOS LTDA	R\$ 5,03
VENCEDOR		
Marca: Marca não informada Fabricante: Fabricante não informado Descrição: Descrição não informada		
Estado:	Cidade:	Endereço:
PR	Londrina	AVENIDA EUROPA, 976
Telefone:	Email:	
(43) 8433-2350	fortzdistribuidora@hotmail.com	



Preço (Outros Entes Públicos) 4: Preço do Fornecedor Vencedor

Inc. II Art. 5º da IN 65 de 07 de Julho de 2021 (Lei nº 14.133)

Filtros Utilizados: Período: 16/10/2023 à 16/10/2024; Palavra Chave: CONECTOR GTDU. 5/8 ; Apenas Materiais; Operador: IgualQtdFornecedor:

Órgão: MUNICIPIO DE IVATE	Data: 31/10/2023 09:00
Objeto: Registro de Preços para futura e eventual aquisição de materiais elétricos, para manutenção das instalações e equipamentos públicos.	Modalidade: PREGÃO ELETRÔNICO
	SRP: SIM
Descrição: CONECTOR HASTE TERRA MODELO GTDU 5/8 POLEGADAS - CONECTOR HASTE TERRA MODELO GTDU 5/8 POLEGADAS	Identificação: 038-2023-IVATÉ-PR-MUNICIPIO DE IVATE-PREGÃO ELETRÔNICO
	Lote/Item: 45/
	Ata: Link Ata
	Homologação: 22/11/2023 15:29
	Fonte: https://bllcompras.com/Process/ProcessSearchPublic?param1=1
	Quantidade: 10
	Unidade: PEÇA
	UF: PR

CNPJ	Razão Social do Fornecedor	Valor da Proposta Final
29.929.215/0001-73	ALED COMERCIO DE MATERIAIS ELETRICOS - EIRELI	R\$ 5,39
VENCEDOR		
Marca: BETEL Fabricante: Fabricante não informado Modelo: 5/8 POL Descrição: Descrição não informada		
Estado:	Cidade:	Endereço:
PR	Umuarama	AVENIDA BRASIL, 3706
Telefone:	Email:	
(44) 3624-0101 / (44) 8435-0552 / (44) 3622-1622	eder@hagap.com.br	

37.227.550/0001-58	DELVALLE MATERIAIS ELETRICOS EIRELI	R\$ 5,44
Marca: Marca não informada Fabricante: Fabricante não informado Descrição: Descrição não informada		
Estado:	Cidade:	Endereço:
GO	Goiânia	R R 5, 129
Nome de Contato:	Telefone:	Email:
GABRIELA	(62) 3294-3251	delvallemateriaiseletricos@gmail.com

40.028.767/0001-43	LF ENGENHARIA PROJETOS E CONSTRUÇÕES	R\$ 8,31
Marca: Marca não informada Fabricante: Fabricante não informado Descrição: Descrição não informada		
Endereço:		

49.848.607/0001-15	ELETROLEX COMERCIO DE MATERIAIS ELETRICOS LTDA	R\$ 8,32
Marca: Marca não informada Fabricante: Fabricante não informado Descrição: Descrição não informada		
Endereço:		



Item 12: CINTO TIPO PARAQUEDISTA ABDOMINAL + TALABARTE. EXCLUSIVO ME/EPP

Preço Estimado: R\$ 222,35 (un)

Percentual: -

Preço Estimado Calculado: R\$ 222,35

Média dos Preços Contidos: R\$ 222,35

Quantidade

Descrição

Observação

40 UND CINTO TIPO PARAQUEDISTA ABDOMINAL + TALABARTE. EXCLUSIVO ME/EPP



Preço (Compras Governamentais) 1: Preço do Fornecedor Vencedor

R\$ 200,00

Inc. I Art. 5º da IN 65 de 07 de Julho de 2021 (Lei nº 14.133)

Filtros Utilizados: Período: 16/10/2023 à 16/10/2024; Palavra Chave: CINTO TIPO PARAQUEDISTA TALABARTE; Apenas Materiais; Operador: IgualQtdFornecedor:

Órgão: SECRETARIA MUNICIPAL DE SEGURANÇA CIDADÃ DE MACEIÓ/AL

Data: 01/08/2024 14:17

Objeto: Aquisição de equipamentos de proteção individual - EPIs, para atender as necessidades desta Secretaria Municipal de Segurança Cidadã - SEMSC.

Modalidade: Dispensa

SRP: NÃO

Descrição: Cinto segurança - Cinto Segurança Material: 100% Poliéster, Uso: Paraquedista, Comprimento: 1,30 M, Largura: 19 CM, Características Adicionais: Tipo 5 Pontas Com Talabarte, Componentes: Gancho Com Mosquetão, Trava Quedas, Extensor Fitas

Identificação: Dispensa de Licitação Nº 96000/2024 / UASG: 931125

Lote/Item: /18

CatMat: 602436 - Cinto Segurança - Material: 100% Poliéster | Uso: Paraquedista | Comprimento: 1,30 M | Largura: 19 CM | Características Adicionais: Tipo 5 Pontas Com Talabarte | Componentes: Gancho Com Mosquetão, Trava Quedas, Extensor Fitas

Ata: N/A

Homologação: 04/09/2024 12:03

Fonte: www.gov.br/compras/pt-br

Quantidade: 4

Unidade: Unidade

UF: AL

CNPJ

Razão Social do Fornecedor

Valor da Proposta Final

31.179.378/0001-28 GUSTAVO DIAS DE SOUZA 06770868903

R\$ 200,00

VENCEDOR

Marca:

Fabricante: Fabricante não informado

Modelo:

Descrição: Descrição não informada

Estado:

Cidade:

Endereço:

Telefone:

Email:

PR

Lapa

RUA TREZE DE MAIO, 1165

(41) 8848-9144

gucalderari13@gmail.com

55.908.780/0001-64 55.908.780 WANDERSON MARTINS DA SILVA

R\$ 216,00

Marca:

Fabricante: Fabricante não informado

Modelo:

Descrição: Descrição não informada

Endereço:

32.300.137/0001-58 HANDREIY VINICIUS MORAES DJUBATIE MANUTENCAO

R\$ 250,00

Marca:

Fabricante: Fabricante não informado

Modelo:

Descrição: Descrição não informada

Estado:

Cidade:

Endereço:

Nome de Contato:

Telefone:

Email:

PR

Guarapuava

AV PRESIDENTE CASTELO BRANCO, 983

HANDREIY

(42) 9104-0505/ (42) 9908-6249

financeiro.guaraetis@gmail.com

48.358.573/0001-18 LUIZ ANTONIO NASCIMENTO CAMPELO 06926547394

R\$ 298,00

Marca:

Fabricante: Fabricante não informado

Modelo:

Descrição: Descrição não informada

Estado:

Cidade:

Endereço:

Telefone:

Email:

PI

Teresina

R SANTA ZITA (VL IMA DULCE), 7615

(89) 8141-2498

luizcampelo.ac@icloud.com



Relatório gerado no dia 27/11/2024 09:33:51 (IP: 170.244.233.166)

Código Validação: zQvkV52moEwJDI0tnC6cgW70u%2bLRy8HYO%252bk%252bEjPRzUYqHU8nPtM6WA%3d%3d

http://www.bancodeprecos.com.br/CertificadoAutenticidade?token=zQvkV52moEwJDI0tnC6cgW70u%252bLRy8HYO%252bk%252bEjPRzUYqHU8nPtM6WA%253d%253d

CNPJ	Razão Social do Fornecedor	Valor da Proposta Final
10.206.542/0001-79	VALTER LOPES DE OLIVEIRA	RS 480,00
Marca: Fabricante: Fabricante não informado Modelo: Descrição: Descrição não informada Endereço:		
44.722.099/0001-00	CASSIA CHAGAS PEREIRA 33461239879	RS 989,00
Marca: Fabricante: Fabricante não informado Modelo: Descrição: Descrição não informada Estado: SP Cidade: São Paulo Endereço: RUA XAXIM, 13 Telefone: (11) 5434-4339 Email: comercial.servicos@outlook.com		
54.534.926/0001-96	54.534.926 DOMINGOS ERLETE ALELUJA	R\$ 1.000.000,00
Marca: Fabricante: Fabricante não informado Modelo: Descrição: Descrição não informada Endereço: VENEZUELA, 95 Telefone: (27) 9927-5584 Email: dea@tridr.com		
14.159.699/0001-41	SOCCER CLUB MATERIAL ESPORTIVO LTDA	R\$ 1.000.000,00
Marca: Fabricante: Fabricante não informado Modelo: Descrição: Descrição não informada Endereço:		
39.412.830/0001-61	SOUZA TEC COMERCIO E SERVICO EIRELI	R\$ 100.000.000,00
Marca: Fabricante: Fabricante não informado Modelo: Descrição: Descrição não informada Estado: MG Cidade: Contagem Endereço: AV TROPICAL, 2565 Nome de Contato: MARIO SOUZA Telefone: (31) 8677-9407 Email: souzateccomercial@gmail.com		

Preço (Outros Entes Públicos) 1: Preço do Fornecedor Vencedor

R\$ 207,05

Inc. II Art. 5º da IN 65 de 07 de Julho de 2021 (Lei nº 14.133)

Filtros Utilizados: Período: 16/10/2023 à 16/10/2024; Palavra Chave: CINTO TIPO PARAQUEDISTA TALABARTE; Apenas Materiais; Operador: IgualQtdFornecedor;

Órgão: PREFEITURA MUNICIPAL DE VIRGÍNIA
Objeto: Contratação de empresa especializada no fornecimento de equipamentos de proteção individual (EPI) para segurança e proteção dos funcionários nas diversas atividades realizadas e setores da Prefeitura Municipal de Virgínia.
Descrição: Cinto trava-quedas e talabarte: Cinto tipo paraquedista, ajustável, com fivelas em aço; Talabarte duplo com absorvedor de energia; Certificação conforme NR 35 - Cinto trava-quedas e talabarte: Cinto tipo paraquedista, ajustável, com fivelas em aço; Talabarte duplo com absorvedor de energia; Certificação conforme NR 35

Data: 17/09/2024 09:00
Modalidade: Pregão
SRP: NÃO
Identificação: 40979-PREFEITURA MUNICIPAL DE VIRGÍNIA-682024-262024
Lote/Item: 1/5
Ata: [Link Ata](#)
Homologação: 18/09/2024 11:05
Fonte: app2.licitardigital.com.br/pesquisa
Quantidade: 10
Unidade: Unidade
UF: MG



CNPJ	Razão Social do Fornecedor	Valor da Proposta Final
46.687.136/0001-12 *VENCEDOR*	COMERCIAL J & C COMEX LTDA	RS 207,05
Marca: dg master ca 46135 Fabricante: dg master ca 46135 Modelo: dg master ca 46135 Descrição: Descrição não informada Endereço:		
Preço (Outros Entes Públicos) 2: Preço do Fornecedor Vencedor <i>Inc. II Art. 5º da IN 65 de 07 de Julho de 2021 (Lei nº 14.133)</i>		

Filtros Utilizados: Período: 16/10/2023 à 16/10/2024; Palavra Chave: CINTO TIPO PARAQUEDISTA TALABARTE; Apenas Materiais; Operador: IgualQtdFornecedor;

Órgão: MUNICIPIO DE SANTANA DO LIVRAMENTO	Data: 04/06/2024 00:00
Objeto: Registro de preços para aquisição de E.P.I.s	Modalidade: Pregão - Eletrônico
Descrição: CINTO TIPO PARAQUEDISTA COM REGULAGEM E TALABARTE - CINTO TIPO PARAQUEDISTA COM REGULAGEM E TALABARTE	SRP: SIM
	Identificação: 88124961000159-1-000036/2024
	Lote/Item: 1/59
	Ata: N/A
	Homologação: 22/07/2024 00:00
	Fonte: https://www.gov.br/pnecp/pt-br
	Quantidade: 1
	Unidade: un
	UF: RS

CNPJ	Razão Social do Fornecedor	Valor da Proposta Final
28.005.188/0001-80 *VENCEDOR*	ALL SAFE SOLUCOES EM SEGURANCA DO TRABALHO LTDA.	RS 260,00
Marca: Fabricante: Fabricante não informado Modelo: Descrição: Descrição não informada Estado: RS Cidade: Santana do Livramento Endereço: AV GENERAL DALTRO FILHO, 858 Telefone: (55) 9909-1300/ (51) 9678-1070 Email: allsafelivramento@gmail.com		

Item 13: CONECTOR DERIVAÇÃO PERFURANTE CDP-70. EXCLUSIVO ME/EPP			
Preço Estimado: RS 5,32 (un)	Percentual: -	Preço Estimado Calculado: RS 5,32	Média dos Preços Obtidos: RS 5,32

Quantidade	Descrição	Observação
500 UND	CONECTOR DERIVAÇÃO PERFURANTE CDP-70. EXCLUSIVO ME/EPP	

Preço (Outros Entes Públicos) 1: Preço do Fornecedor Vencedor RS 5,11
Inc. II Art. 5º da IN 65 de 07 de Julho de 2021 (Lei nº 14.133)

Filtros Utilizados: Período: 16/10/2023 à 16/10/2024; Palavra Chave: CONECTOR DERIVAÇÃO PERFURANTE CDP-70; Apenas Materiais; Operador: IgualQtdFornecedor;





Órgão: MUNICIPIO DE PEROLÂNDIA
Objeto: CONTRATAÇÃO DE EMPRESA (S) ESPECIALIZADA (S) PARA AQUISIÇÃO DE MATERIAL ELÉTRICO, PARA ATENDER AS NECESSIDADES DA PREFEITURA MUNICIPAL DE PEROLÂNDIA/GO E SUAS SECRETARIAS MUNICIPAIS.
Descrição: CONECTOR DERIVAÇÃO PERFURANTE - CDP-70 - PRINCIPAL: 10-95MM² - 8-3/0 AWG/MCM - DERIVAÇÃO: 1,5-10 - 16-8 AWG/MCM - DIMENSÕES: 40X62X23MM - CONECTOR DERIVAÇÃO PERFURANTE - CDP-70 - PRINCIPAL: 10-95MM² - 8-3/0 AWG/MCM - DERIVAÇÃO: 1,5-10 - 16-8 AWG/MCM - DIMENSÕES: 40X62X23MM

Data: 11/10/2024 07:46
Modalidade: Pregão - Presencial
SRP: SIM
Identificação: 24859324000148-1-0002212024
Lote/Item: 1/54
Ata: N/A
Homologação: 11/10/2024 00:00
Fonte: <https://www.gov.br/pncp/pt-br>
Quantidade: 30
Unidade: UNIDADE
UF: GO

CNPJ	Razão Social do Fornecedor	Valor da Proposta Final
17.435.476/0001-58 *VENCEDOR*	BRASIL ILUMINACAO E CONSTRUCAO LTDA	R\$ 5,11
Marca:		
Fabricante: Fabricante não informado		
Modelo:		
Descrição: Descrição não informada		
Estado:	Cidade:	Endereço:
GO	Golânia	AV 24 DE OUTUBRO, 3034
	Telefone:	Email:
	(62) 3576-7508	brasil.iluminacao@hotmail.com

Preço (Outros Entes Públicos) 2: Preço do Fornecedor Vencedor

R\$ 4,49

Inc. II Art. 5º da IN 65 de 07 de Julho de 2021 (Lei nº 14.133)

Filtros Utilizados: Período: 16/10/2023 à 16/10/2024; Palavra Chave: CONECTOR DERIVAÇÃO PERFURANTE CDP-70; Apenas Materiais; Operador: IgualQtdFornecedor:

Órgão: PM DE BOA VISTA DO SUL

Objeto: Registro de preços para aquisição de materiais elétricos.

Descrição: CONECTOR DE DERIVACAO PERFURANTE CDP-70 - CONECTOR DE DERIVACAO PERFURANTE CDP-70

Data: 16/09/2024 00:00
Modalidade: Pregão Lei 14.133 Eletrônico
SRP: SIM
Identificação: 86800-38-2024-PCE
Lote/Item: 1/26
Ata: [Link Ata](#)
Homologação: 02/10/2024 00:00
Fonte: <https://portal.tce.rs.gov.br/aplicprod/f?p=50500:3:::NO::>
Quantidade: 300
Unidade: UN
UF: RS

CNPJ	Razão Social do Fornecedor	Valor da Proposta Final
23.143.410/0001-97 *VENCEDOR*	DFER DISTRIBUIDORA DE FERRAGENS EIRELI	R\$ 4,49
Marca:		
Fabricante: Fabricante não informado		
Modelo:		
Descrição: Descrição não informada		
Estado:	Cidade:	Endereço:
RS	Pelotas	RUA BERNARDO TAVEIRA JUNIOR, 111
	Nome de Contato:	Telefone:
	Ednilson Antunes	(53) 3225-3288
		Email:
		dferlicita@gmail.com

Preço (Outros Entes Públicos) 3: Preço do Fornecedor Vencedor

R\$ 5,24

Inc. II Art. 5º da IN 65 de 07 de Julho de 2021 (Lei nº 14.133)

Filtros Utilizados: Período: 16/10/2023 à 16/10/2024; Palavra Chave: CONECTOR DERIVAÇÃO PERFURANTE CDP-70; Apenas Materiais; Operador: IgualQtdFornecedor:





Órgão: Prefeitura Municipal de Santo Antônio da Alegria
Objeto: "REGISTRO DE PREÇOS PARA EVENTUAL, FUTURA E PARCELADA, AQUISIÇÃO DE MATERIAIS DE CONSTRUÇÃO E ELÉTRICO PARA SETORES DA ADMINISTRAÇÃO"
Descrição: CONECTOR DERIVACAO PERFURANTE CDP 70 MM - CONECTOR DERIVACAO PERFURANTE CDP 70 MM

Data: 12/09/2024 09:00
Modalidade: Pregão
SRP: SIM
Identificação: 40726-Prefeitura Municipal de Santo Antônio da Alegria-001482024-000462024
Lote/Item: 48/1
Ata: [Link Ata](#)
Homologação: 18/09/2024 15:32
Fonte: app2.licitardigital.com.br/pesquisa
Quantidade: 50
Unidade: UN
UF: SP

CNPJ	Razão Social do Fornecedor	Valor da Proposta Final
38.177.198/0001-56 *VENCEDOR*	LARISSA ROSSI COMERCIO	RS 5,24
Marca: LUKMA Fabricante: LUKMA Modelo: Descrição: Descrição não informada Endereço:		

Preço (Outros Entes Públicos) 4: Preço do Fornecedor Vencedor RS 6,42
Inc. II Art. 5º da IN 65 de 07 de Julho de 2021 (Lei nº 14.133)

Filtros Utilizados: Período: 16/10/2023 à 16/10/2024; Palavra Chave: CONECTOR DERIVAÇÃO PERFURANTE CDP-70; Apenas Materiais; Operador: IgualQtdFornecedor:

Órgão: MUNICIPIO DE COQUEIRAL
Objeto: [Portal de Compras Públicas] - A presente licitação tem por objeto a seleção de proposta mais vantajosa tipo menor preço no Sistema de Registro de Preços para futura e eventual contratação de empresa especializada para o fornecimento de materiais elétricos predial objetivando atender todas as Secretarias Municipais do Município de CoqueiralMG, inclusive frete desde origem.
Descrição: CONECTOR CDP 70, 10-95, DERIVAÇÃO PERFURANTE. - CONECTOR CDP 70, 10-95, DERIVAÇÃO PERFURANTE.

Data: 28/05/2024 14:04
Modalidade: Pregão - Eletrônico
SRP: SIM
Identificação: 18239624000121-1-000049/2024
Lote/Item: 1/32
Ata: N/A
Homologação: 20/06/2024 00:00
Fonte: <https://www.gov.br/pncp/pt-br>
Quantidade: 100
Unidade: Unidade
UF: MG

CNPJ	Razão Social do Fornecedor	Valor da Proposta Final
07.062.925/0001-06 *VENCEDOR*	ORGANIZACOES MSL COMERCIO E INDUSTRIA DE MATERIAIS ELETRICOS LTDA	RS 6,42
Marca: Marca não informada Fabricante: Fabricante não informado Descrição: Descrição não informada		
Estado: MG	Cidade: Contagem	Endereço: R DEZOITO, 315
		Telefone: (31) 3088-6454
		Email: orgmsl@orgmsl.com.br



Preço Estimado: R\$ 5,87 (un)

Percentual: -

Preço Estimado Calculado: R\$ 5,87

Média dos Preços Obtidos: R\$ 5,87

Quantidade	Descrição
200 UND	CURVA 180° ELETRODUTO ROSCÁVEL COM 1 POLEGADA. EXCLUSIVO ME/EP



Preço (Outros Entes Públicos) 1: Preço do Fornecedor Vencedor

Inc. II Art. 5º da IN 65 de 07 de Julho de 2021 (Lei nº 14.133)

Filtros Utilizados: Período: 16/10/2023 à 16/10/2024; Palavra Chave: CURVA 180°; Apenas Materiais; Operador: IgualQtdFornecedor:

Órgão: MUNICIPIO DE GAROPABA

Data: 25/07/2024 22:25

Objeto: CONTRATAÇÃO DE EMPRESA DE ENGENHARIA PARA SERVIÇO CONTÍNUA DE MANUTENÇÃO PREVENTIVA E CORRETIVA E MELHORIA DO SISTEMA DE ILUMINAÇÃO PÚBLICA DO MUNICÍPIO DE GAROPABA, INSTALADOS NA REDE DE DISTRIBUIÇÃO (RD) DE ENERGIA ELÉTRICA NA ÁREA DE RESPONSABILIDADE DA AGÊNCIA REGIONAL DA CELESC-DISTRIBUIÇÃO DE TUBARÃO - CELESC-D ARTUB E DA COOPERATIVA DE ELETRICIDADE DE PAULO LOPES - CERPALO, COMPREENDENDO TODOS OS SERVIÇOS RELACIONADOS AO SISTEMA DE ILUMINAÇÃO PÚBLICA, INCLUSIVE A ELABORAÇÃO DE PROJETOS, CADASTRO DE UNIDADES, ATENDIMENTO A EVENTOS, FORNECIMENTO DE MATERIAIS ELÉTRICOS E ELETRÔNICOS PARA MANUTENÇÃO E AMPLIAÇÃO DO SISTEMA DE ILUMINAÇÃO PÚBLICA.

Modalidade: Dispensa

SRP: NÃO

Identificação: 82836057000190-1-000156/2024

Lote/Item: 1/280

Ata: N/A

Homologação: 25/07/2024 00:00

Fonte: <https://www.gov.br/pncp/pt-br>

Quantidade: 20

Unidade: PEÇA (PÇ)

UF: SC

Descrição: CURVA DE PVC RÍGIDO, 180°, DIÂMETRO 1", COR PRETA, COM UMA LUVA - CURVA DE PVC RÍGIDO, 180°, DIÂMETRO 1", COR PRETA, COM UMA LUVA

CNPJ	Razão Social do Fornecedor	Valor da Proposta Final
13.226.152/0001-59 *VENCEDOR*	JMM ELETRICA EIRELLI	R\$ 5,74
Marca:		
Fabricante: Fabricante não informado		
Modelo:		
Descrição: Descrição não informada		
Endereço:		

Preço (Outros Entes Públicos) 2: Preço do Fornecedor Vencedor

R\$ 3,50

Inc. II Art. 5º da IN 65 de 07 de Julho de 2021 (Lei nº 14.133)

Filtros Utilizados: Período: 16/10/2023 à 16/10/2024; Palavra Chave: CURVA 180°; Apenas Materiais; Operador: IgualQtdFornecedor:

Órgão: MUNICIPIO DE IRAQUARA

Data: 19/07/2024 09:00

Objeto: REGISTRO DE PREÇO PARA CONTRATAÇÃO DE EMPRESA ESPECIALIZADA PARA FORNECIMENTO DE MATERIAL ELÉTRICO, PARA ATENDER AS NECESSIDADES DAS DIVERSAS SECRETARIAS DO MUNICÍPIO DE IRAQUARA - BA, CONFORME ESPECIFICAÇÕES CONSTANTES NO ANEXO II DO EDITAL. TIPO: MENOR PREÇO POR LOTE.

Modalidade: PREGÃO ELETRÔNICO

SRP: SIM

Identificação: PE 014-2024-IRAQUARA-BA-MUNICIPIO DE IRAQUARA-PREGÃO ELETRÔNICO

Lote/Item: 9/14

Ata: [Link Ata](#)

Homologação: 31/07/2024 11:48

Fonte: <https://bnccompras.com/Process/ProcessSearchPublic?param1=1>

Quantidade: 30

Unidade: UND

UF: BA

Descrição: CURVA DE 180° 1" PVC ANTICHAMAS - CURVA DE 180° 1" PVC ANTICHAMAS



CNPJ	Razão Social do Fornecedor	Valor da Proposta Final
34.369.652/0001-10 *VENCEDOR*	CICEROS MATERIAIS DE CONSTRUCAO LTDA Marca: TUBBAHIA Fabricante: Fabricante não informado Descrição: Descrição não informada Endereço:	R\$ 3,50



Preço (Outros Entes Públicos) 3: Preço do Fornecedor Vencedor

Inc. II Art. 5º da IN 65 de 07 de Julho de 2021 (Lei nº 14.133)

Filtros Utilizados: Período: 16/10/2023 à 16/10/2024; Palavra Chave: CURVA 180º; Apenas Materiais; Operador: IgualQtdFornecedor:

Órgão: MUNICIPIO DE RETIROLANDIA	Data: 15/07/2024 09:00
Objeto: EVENTUAL CONTRATAÇÃO DE EMPRESA PARA FORNECIMENTO DE BRITA, MATERIAIS DE CONSTRUÇÃO, HIDRÁULICOS, MADEIRAS, FERRAMENTAS, FERRAGENS E CORRELATOS PARA ATENDER AS NECESSIDADES DE DIVERSAS SECRETARIAS DESTE MUNICÍPIO	Modalidade: PREGÃO ELETRÔNICO
Descrição: CURVA ELETRODUTO 1 POL. 180º - CURVA ELETRODUTO 1 POL. 180º	SRP: NÃO
	Identificação: 09-012-2024-RETIROLÂNDIA-BA-MUNICIPIO DE RETIROLANDIA-PREGÃO ELETRÔNICO
	Lote/Item: 1/42
	Ata: Link Ata
	Homologação: 23/07/2024 16:06
	Fonte: https://bllcompras.com/Process/ProcessSearchPublic?param1=1
	Quantidade: 30
	Unidade: UNID
	UF: BA

CNPJ	Razão Social do Fornecedor	Valor da Proposta Final
08.962.465/0001-35 *VENCEDOR*	AP COMERCIO E SERVICOS DE CONSTRUCAO EIRELI Marca: KRONA Fabricante: Fabricante não informado Modelo: PRÓPRIO Descrição: Descrição não informada Estado: BA Cidade: Guanambi Endereço: R B DISTRITO INDUSTRIAL, 84	R\$ 6,50

Preço (Outros Entes Públicos) 4: Preço do Fornecedor Vencedor

R\$ 7,75

Inc. II Art. 5º da IN 65 de 07 de Julho de 2021 (Lei nº 14.133)

Filtros Utilizados: Período: 16/10/2023 à 16/10/2024; Palavra Chave: CURVA 180º; Apenas Materiais; Operador: IgualQtdFornecedor:

Órgão: MUNICIPIO DE MULUNGU DO MORRO	Data: 11/06/2024 09:00
Objeto: Aquisição futura e eventual de material elétrico e materiais para poços artesanais a fim de atender as demandas da Prefeitura Municipal de Mulungu do Morro.	Modalidade: PREGÃO ELETRÔNICO
Descrição: CURVA ELETRODUTO 1" 180º - CURVA ELETRODUTO 1" 180º	SRP: SIM
	Identificação: 007-2024-MULUNGU DO MORRO-BA-MUNICIPIO DE MULUNGU DO MORRO-PREGÃO ELETRÔNICO
	Lote/Item: 4/29
	Ata: Link Ata
	Homologação: 16/07/2024 08:49
	Fonte: https://bnccompras.com/Process/ProcessSearchPublic?param1=1
	Quantidade: 10
	Unidade: UND
	UF: BA



CNPJ	Razão Social do Fornecedor	Valor da Proposta Final
10.303.639/0001-08 *VENCEDOR*	DORIEDSON BOAVENTURA COSTA	R\$ 7,75
Marca: KRONA Fabricante: Fabricante não informado Descrição: Descrição não informada Endereço:		



Item 15: DISJUNTOR TRIFÁSICO 50A CONFORME AS REGULAMENTAÇÕES DO INMETRO. EXCLUSIVO ME/EPP

Preço Estimado: R\$ 30,90 (un)	Percentual: -	Preço Estimado Calculado: R\$ 30,90	Média dos Preços Obtidos: R\$ 30,90
--------------------------------	---------------	-------------------------------------	-------------------------------------

Quantidade	Descrição	Observação
100 UND	DISJUNTOR TRIFÁSICO 50A CONFORME AS REGULAMENTAÇÕES DO INMETRO. EXCLUSIVO ME/EPP	

Preço (Compras Governamentais) 1: Preço do Fornecedor Vencedor R\$ 30,00

Inc. I Art. 5º da IN 65 de 07 de Julho de 2021 (Lei nº 14.133)

Filtros Utilizados: Período: 16/10/2023 à 16/10/2024; Palavra Chave: DISJUNTOR TRIFÁSICO 50A; Apenas Materiais; Operador: IgualQtdFornecedor:

Órgão: MINISTÉRIO DA DEFESA
Comando da Aeronáutica
GRUPAMENTO DE APOIO DE CANOAS

Data: 01/03/2024 09:00

Modalidade: Pregão Eletrônico

SRP: SIM

Objeto: Aquisição de MATERIAIS ELÉTRICOS DE USO COMUM, por meio de Registro de Preços em proveito do Grupamento de Apoio de Canoas (GAP-CO).

Identificação: N°Pregão:900042024 / UASG:120629

Lote/Item: /19

Ata: N/A

Descrição: DISJUNTOR BAIXA TENSÃO - DISJUNTOR BAIXA TENSÃO, FUNCIONAMENTO TERMOMAGNÉTICO, NÚMERO POLOS 3, CORRENTE NOMINAL 50A, NÚMERO DE FASES TRIFÁSICO, CURVA DE DISPARO C, FIXAÇÃO TRILHO DIN, REFERÊNCIA 1 5SX1 350-7 (SIEMENS). BR0386593

Homologação: 02/05/2024 16:47

Fonte: www.gov.br/compras/pt-br

CatMat: 386593 - Disjuntor Baixa Tensão - Funcionamento: Termomagnético | Número Polos: 3 | Corrente Nominal: 50 A | Número De Fases: Trifásico | Curva De Disparo: C | Fixação: Trilho Din | Referência 1: 5sx1 350-7 (Siemens)

Quantidade: 8

Unidade: UNIDADE 0,00

UF: RS

CNPJ	Razão Social do Fornecedor	Valor da Proposta Final
27.466.469/0001-77 *VENCEDOR*	RRW LICITA LTDA	R\$ 30,00
Marca: soprano Fabricante: Fabricante não informado Modelo: DISJUNTOR TRIPOLAR DIN 50 A Descrição: Descrição não informada		
Estado: SP	Cidade: São Paulo	Endereço: R MERGENTHALER, 345
	Nome de Contato: RENATO	Telefone: (11) 4117-6967
		Email: rlanzetti@rrwlicita.com.br

18.641.075/0001-17	LICITARE PRODUTOS, MATERIAIS E SERVICOS LTDA	R\$ 34,63
Marca: SOPRANO Fabricante: Fabricante não informado Modelo: 05121.0050.31 Descrição: Descrição não informada		
Estado: RS	Cidade: Taquaruçu do Sul	Endereço: RUA DO COMERCIO, 1055
	Nome de Contato: Marcia Gambim	Telefone: (55) 3739-1206
		Email: licitareprodutos@gmail.com

13.338.681/0001-44	COMERCIAL SPONCHIADO LTDA	R\$ 35,44
Marca: ELETROMAR Fabricante: Fabricante não informado Modelo: ELETROMAR Descrição: Descrição não informada		
Estado: RS	Cidade: Frederico Westphalen	Endereço: AVENIDA JOAO MUNIZ REIS, 644
	Nome de Contato: GABRIELA	Telefone: (55) 3744-1961
		Email: comercialsponchiado@gmail.com



CNPJ	Razão Social do Fornecedor	Valor da Proposta Final
43.081.244/0001-59	JONATHAN CARLOS NUNES DO NASCIMENTO	R\$ 39,29
<p>Marca: CHINT Fabricante: Fabricante não informado Modelo: NXB-63C 3P C50 3kA Descrição: Descrição não informada</p>		
Estado: RS	Cidade: Rio Grande	Endereço: R ZALONY, 320
Telefone: (53) 8414-0396	Email: contato@eletriengenharia.com.br	
13.460.002/0001-05	MORK TELECOM PRODUTOS E SERVICOS PARA TELECOMUNICACOES LTDA	R\$ 40,00
<p>Marca: SOPRANO Fabricante: Fabricante não informado Modelo: SHB3-GII-C050A Descrição: Descrição não informada</p>		
Endereço:		
19.225.144/0001-74	JUME'S MATERIAL DE CONSTRUCAO LTDA	R\$ 40,24
<p>Marca: lukma Fabricante: Fabricante não informado Modelo: lukma Descrição: Descrição não informada</p>		
Estado: SP	Cidade: São Paulo	Endereço: R ADAO RIBEIRO, 52
Nome de Contato: Francisco W. Sales da Mata	Telefone: (11) 3932-1604	Email: paulino.antonio@globo.com
28.423.235/0001-05	MULTI LITE COMERCIAL, ELETRICA LTDA.	R\$ 40,25
<p>Marca: LUKMA Fabricante: Fabricante não informado Modelo: DISJUNTOR DIN 3P 50AMP Descrição: Descrição não informada</p>		
Estado: SP	Cidade: São Paulo	Endereço: R TSARG JOAO SOARES DE FARIA, 349
Nome de Contato: FABIO/NEURI	Telefone: (11) 3567-5022	Email: multilite@multilite.com.br
11.493.042/0001-28	MANPARTS DISTRIBUIDORA COMERCIO E SERVICOS EIRELI	R\$ 45,00
<p>Marca: ELGIN Fabricante: Fabricante não informado Modelo: TRIPOLAR 50A Descrição: Descrição não informada</p>		
Estado: SP	Cidade: Bragança Paulista	Endereço: R BOA VONTADE, 67
Nome de Contato: Marcos	Telefone: (11) 4034-4700	Email: manpartsdistribuidora@hotmail.com
29.216.954/0001-18	SOLUCOES NORTE ENGENHARIA, CONSTRUCOES E COMERCIO LTDA	R\$ 90,00
<p>Marca: SIMILAR Fabricante: Fabricante não informado Modelo: SIMILAR Descrição: Descrição não informada</p>		
Estado: RO	Cidade: Porto Velho	Endereço: RUA MIGUEL CALMON, 3905
Telefone: (69) 3301-5863	Email: solucoesnorte@solucoesnorte.com.br	



Preço (Outros Entes Públicos) 1: Preço do Fornecedor Vencedor

R\$ 28,00

Inc. II Art. 5º da IN 65 de 07 de Julho de 2021 (Lei nº 14.133)

Filtros Utilizados: Período: 16/10/2023 à 16/10/2024; Palavra Chave: DISJUNTOR TRIFÁSICO 50A; Apenas Materiais; Operador: IgualQtdFornecedor:



Relatório gerado no dia 27/11/2024 09:33:51 (IP: 170.244.233.166)

Código Validação: zQvkV52moEwJDI0tnC6cgW70u%2bLry8HYO%2bk%2bEjPRzUYqHU8nPtm6WA%3d%3d

http://www.bancodeprecos.com.br/CertificadoAutenticidade?token=zQvkV52moEwJDI0tnC6cgW70u%2bLry8HYO%252bk%252bEjPRzUYqHU8nPtm6WA%253d%253d

Órgão: MUNICIPIO DE PEROLANDIA
Objeto: CONTRATAÇÃO DE EMPRESA (S) ESPECIALIZADA (S) PARA AQUISIÇÃO DE MATERIAL ELÉTRICO, PARA ATENDER AS NECESSIDADES DA PREFEITURA MUNICIPAL DE PEROLÂNDIA/GO E SUAS SECRETARIAS MUNICIPAIS.
Descrição: DISJUNTOR TRIFÁSICO DE 50A - 5KA WEG - CURVA C - DISJUNTOR TRIFÁSICO DE 50A - 5KA WEG - CURVA C

Data: 11/10/2024 07:46
Modalidade: Pregão - Presencial
SRP: SIM
Identificação: 24859324000148-1-000221/2024
Lote/Item: 1/73
Ata: N/A
Homologação: 11/10/2024 00:00
Fonte: <https://www.gov.br/pncp/pt-br>
Quantidade: 15
Unidade: UNIDADE
UF: GO



CNPJ	Razão Social do Fornecedor	Valor da Proposta Final
37.386.859/0001-90	CONSTRULUZ COMERCIO E SERVICOS LTDA	R\$ 28,00
VENCEDOR		
Marca:		
Fabricante: Fabricante não informado		
Modelo:		
Descrição: Descrição não informada		
Estado:	Cidade:	Endereço:
GO	Goiânia	R MDV29, 199
		Telefone:
		(62) 3299-6483/ (62) 3086-6481
		Email:
		construluzcomercioeservicos@gmail.com

Preço (Outros Entes Públicos) 2: Preço do Fornecedor Vencedor

R\$ 33,00

Inc. II Art. 5º da LN 65 de 07 de Julho de 2021 (Lei nº 14.133)

Filtros Utilizados: Período: 16/10/2023 à 16/10/2024; Palavra Chave: DISJUNTOR TRIFÁSICO 50A; Apenas Materiais; Operador: IgualQtdFornecedor:

Órgão: Prefeitura Municipal de São José da Lagoa Tapada
Objeto: REGISTRO DE PREÇO para futura Aquisição parcelada de materiais elétricos para todas as secretarias do município São José da Lagoa Tapada/PB
Descrição: disjuntor trifásico 50a - disjuntor trifásico 50a

Data: 22/08/2024 09:43
Modalidade: Pregão para Registro de Preço
SRP: SIM
Identificação: 327327
Lote/Item: 1/48
Ata: [Link Ata](#)
Fonte: www.portaldecompraspublicas.com.br
Quantidade: 30
Unidade: UND
UF: PB

CNPJ	Razão Social do Fornecedor	Valor da Proposta Final
08.561.026/0001-10	JANAINA TOMAZ RUFINO	R\$ 33,00
VENCEDOR		
Marca: SOPRANO		
Fabricante: Fabricante não informado		
Modelo: SOPRANO		
Descrição: Descrição não informada		
Endereço:		
.		

40.351.078/0003-37 LUMIART COMERCIO E SERVICOS LTDA

R\$ 40,00

Marca: ELGIN
Fabricante: Fabricante não informado
Modelo: ELGIN
Descrição: Descrição não informada
Endereço:



CNPJ	Razão Social do Fornecedor	Valor da Proposta Final
52.919.905/0001-63	BEST HYDRO COMERCIAL	R\$ 76,00
Marca: SOPRANO Fabricante: Fabricante não informado Modelo: SOPRANO Descrição: Descrição não informada Endereço:		
27.062.419/0001-24	LUMEN DISTRIBUIDORA DE MATERIAIS ELETRICOS LTDA	
Marca: LUKMA Fabricante: Fabricante não informado Modelo: LUKMA Descrição: Descrição não informada Estado: RN Cidade: Caicó Endereço: RUA MANOEL ELPIDIO, 250 Telefone: (84) 8886-2612 Email: wesley@centerluzpb.com.br		
27.518.373/0001-05	META COMERCIO DE FERRAGENS E FERRAMENTAS EIRELI	R\$ 10.000,00
Marca: PROPRIA Fabricante: Fabricante não informado Modelo: PROPRIA Descrição: Descrição não informada Estado: RS Cidade: Erechim Endereço: R CAETANO ALBERTO ROSSET, 885 Nome de Contato: ANDRESSA Telefone: (54) 8432-6673 Email: licita.metame@gmail.com		

Preço (Outros Entes Públicos) 3: Preço do Fornecedor Vencedor R\$ 32,60

Inc. II Art. 5º da LN 65 de 07 de Julho de 2021 (Lei nº 14.133)

Filtros Utilizados: Período: 16/10/2023 à 16/10/2024; Palavra Chave: DISJUNTOR TRIFÁSICO 50A; Apenas Materiais; Operador: IgualQtdFornecedor:

Órgão: Município de Fraiburgo	Data: 29/07/2024 09:00
Objeto: REGISTRO DE PREÇOS PARA FUTURA E EVENTUAL aquisição de material elétrico, para uso do Órgão Gerenciador (Município de Fraiburgo) e Órgãos participantes (Autarquia Municipal de Saneamento de Fraiburgo, Fundação Municipal de Esportes e Fundo Municipal...	Modalidade: Pregão para Registro de Preço
	SRP: SIM
Descrição: DISJUNTOR TRIFÁSICO DIM 50A - DISJUNTOR TRIFÁSICO DIM 50A	Identificação: 323476
	Lote/Item: 2/28
	Ata: Link Ata
	Fonte: www.portaldecompraspublicas.com.br
	Quantidade: 368
	Unidade: UN
	UF: SC

CNPJ	Razão Social do Fornecedor	Valor da Proposta Final
04.276.377/0001-29	ARCO-IRIS MATERIAIS PARA CONSTRUCAO LTDA	R\$ 32,60
VENCEDOR Marca: SOPRANO Fabricante: Fabricante não informado Modelo: DISJUNTOR Descrição: Descrição não informada Estado: SC Cidade: Fraiburgo Endereço: AV RENE FREY, 1291		

35.593.913/0001-43 ISANIR ROQUE COBALCHINI R\$ 75,50

Marca: soprano
Fabricante: Fabricante não informado
Modelo: soprano
Descrição: Descrição não informada

Endereço:



CNPJ	Razão Social do Fornecedor	Valor da Proposta Final
19.611.064/0001-57	PIZANI EQUIPAMENTOS DE SEGURANCA EIRELI	R\$ 20.000,00
Marca: MD Fabricante: Fabricante não informado Modelo: MD Descrição: Descrição não informada		
Estado: PR	Cidade: Maringá	Endereço: AV TUIUTI, 4640
Nome de Contato: ANA PAULA		Telefone: (42) 3304-2264
		Email: comercial@pizaniltda.com



Item 16: DISJUNTOR TRIFÁSICO 63A CONFORME AS REGULAMENTAÇÕES DO INMETRO. EXCLUSIVO ME/EPP

Preço Estimado: R\$ 34,43 (un) Percentual: - Preço Estimado Calculado: R\$ 34,43 Média dos Preços Obtidos: R\$ 34,43

Quantidade	Descrição	Observação
100 UND	DISJUNTOR TRIFÁSICO 63A CONFORME AS REGULAMENTAÇÕES DO INMETRO. EXCLUSIVO ME/EPP	

Preço (Outros Entes Públicos) 1: Preço do Fornecedor Vencedor R\$ 32,60

Inc. II Art. 5º da LN 65 de 07 de Julho de 2021 (Lei nº 14.133)

Filtros Utilizados: Período: 16/10/2023 à 16/10/2024; Palavra Chave: DISJUNTOR TRIFÁSICO 63A; Apenas Materiais; Operador: IgualQtdFornecedor:

Órgão: Município de Fraiburgo	Data: 29/07/2024 09:00
Objeto: REGISTRO DE PREÇOS PARA FUTURA E EVENTUAL aquisição de material elétrico, para uso do Órgão Gerenciador (Município de Fraiburgo) e Órgãos participantes (Autarquia Municipal de Saneamento de Fraiburgo, Fundação Municipal de Esportes e Fundo Municipal...	Modalidade: Pregão para Registro de Preço
	SRP: SIM
Descrição: DISJUNTOR TRIFÁSICO DIM 63A - DISJUNTOR TRIFÁSICO DIM 63A	Identificação: 323476
	Lote/Item: 2/29
	Ata: Link Ata
	Fonte: www.portaldecompraspublicas.com.br
	Quantidade: 190
	Unidade: UN
	UF: SC

CNPJ	Razão Social do Fornecedor	Valor da Proposta Final
04.276.377/0001-29	ARCO-IRIS MATERIAIS PARA CONSTRUCAO LTDA	R\$ 32,60
VENCEDOR		
Marca: SOPRANO Fabricante: Fabricante não informado Modelo: DISJUNTOR Descrição: Descrição não informada		
Estado: SC	Cidade: Fraiburgo	Endereço: AV RENE FREY, 1291

35.593.913/0001-43	ISANIR ROQUE COBALCHINI	R\$ 95,00
Marca: soprano Fabricante: Fabricante não informado Modelo: soprano Descrição: Descrição não informada		
Endereço:		

CNPJ	Razão Social do Fornecedor	Valor da Proposta Final
19.611.064/0001-57	PIZANI EQUIPAMENTOS DE SEGURANCA EIRELI	R\$ 20.000,00
Marca: MD Fabricante: Fabricante não informado Modelo: MD Descrição: Descrição não informada		
Estado: PR	Cidade: Maringá	Endereço: AV TUIUTI, 4640
Nome de Contato: ANA PAULA		Telefone: (42) 3304-2264
		Email: comercial@pizaniltda.com



Preço (Outros Entes Públicos) 2: Preço do Fornecedor Vencedor

R\$ 40,00

Inc. II Art. 5º da IN 65 de 07 de Julho de 2021 (Lei nº 14.133)

Filtros Utilizados: Período: 16/10/2023 à 16/10/2024; Palavra Chave: DISJUNTOR TRIFÁSICO 63A; Apenas Materiais; Operador: IgualQtdFornecedor:

Órgão: Prefeitura Municipal de Bom Sucesso

Data: 06/05/2024 21:46

Objeto: Contratação de empresa para o fornecimento de material diversos para construção e recuperação das instalações públicas do município de Bom Sucesso/PB, conforme Termo de Referência

Modalidade: Pregão para Registro de Preço

SRP: SIM

Descrição: DISJUNTOR TRIFASICO DE 63A - DISJUNTOR TRIFASICO DE 63A

Identificação: 299875

Lote/Item: 1/23

Ata: [Link Ata](#)

Fonte: www.portaldecompraspublicas.com.br

Quantidade: 50

Unidade: UN

UF: PB



CNPJ	Razão Social do Fornecedor	Valor da Proposta Final
------	----------------------------	-------------------------

14.148.901/0001-30 *VENCEDOR*	M H F DE FREITAS LTDA	R\$ 40,00
Marca: TRAMONTINA		
Fabricante: Fabricante não informado		
Modelo: 23		
Descrição: Descrição não informada		
Endereço:		

20.721.561/0001-97	CENTRAL DO CONSTRUTOR - COMERCIO VAREJISTA DE MATERIAIS DE CONSTRUÇÃO LTDA	R\$ 45,00
--------------------	--	-----------

Marca: Marca não informada
Fabricante: Fabricante não informado
Descrição: Descrição não informada

Estado: PB Cidade: Sousa Endereço: R DEOCLECIANO PIRES, 17

Telefone: (83) 9301-1663

Preço (Outros Entes Públicos) 3: Preço do Fornecedor Vencedor

R\$ 30,70

Inc. II Art. 5º da IN 65 de 07 de Julho de 2021 (Lei nº 14.133)

Filtros Utilizados: Período: 16/10/2023 à 16/10/2024; Palavra Chave: DISJUNTOR TRIFÁSICO 63A; Apenas Materiais; Operador: IgualQtdFornecedor:

Órgão: SERVIÇO AUTÔNOMO DE ÁGUA E ESGOTO

Data: 10/04/2024 13:30

Objeto: CONTRATAÇÃO DE EMPRESA ESPECIALIZADA EM FORNECIMENTO DE MATERIAL ELÉTRICO. CONTRATAÇÃO SE FAZ NECESSÁRIA PARA REPARO E MANUTENÇÃO NO SISTEMA ELÉTRICO DO SAAE.

Modalidade: PREGÃO ELETRÔNICO

SRP: SIM

Descrição: DISJUNTOR TRIFÁSICO 63A - DISJUNTOR TRIFÁSICO 63A

Identificação: 0000031-2024-CAMPO DO MEIO-MG-SERVIÇO AUTÔNOMO DE ÁGUA E ESGOTO-PREGÃO ELETRÔNICO

Lote/Item: 26/

Ata: [Link Ata](#)

Homologação: 29/04/2024 13:23

Fonte: <https://bilcompras.com/Process/ProcessesSearchPublic?param1=1>

Quantidade: 5

Unidade: UN

UF: MG



Relatório gerado no dia 27/11/2024 09:33:51 (IP: 170.244.233.166)

Código Validação: zQvkV52moEwJDIOtnC6cgW70u%2bLRy8HYO%2bk%2bEJPRzUYqHU8nPtm6WA%3d%3d

<http://www.bancodeprecos.com.br/CertificacaoAutenticidade?token=zQvkV52moEwJDIOtnC6cgW70u%2bLRy8HYO%252bk%252bEJPRzUYqHU8nPtm6WA%253d%253d>

CNPJ	Razão Social do Fornecedor	Valor da Proposta Final	
26.218.155/0001-92 *VENCEDOR*	BRASIL PAPERS INDUSTRIA, COMERCIO, E DISTRIBUICAO DE PRODUTOS E EQUIPAMENTOS DIV	R\$ 30,70	
Marca: Marca não informada Fabricante: Fabricante não informado Descrição: Descrição não informada			
Endereço: AV ELIAS ANTONIO ISSA, 321	Nome de Contato: VINICIUS		Telefone: (31) 2127-4001
22.733.763/0001-84	ADM MATERIAIS E SERVICOS ELETRICOS EIRELI	R\$ 30,80	
Marca: Marca não informada Fabricante: Fabricante não informado Descrição: Descrição não informada			
Estado: MG Cidade: São Gonçalo do Rio Abaixo	Endereço: PRACA GONEGO GUIMARAES, 50		Telefone: (31) 8643-9860
43.172.124/0001-67	BR SILVA LTDA	R\$ 31,47	
Marca: Marca não informada Fabricante: Fabricante não informado Descrição: Descrição não informada			
Endereço: FRANCISCO GLICERIO, 330	Telefone: (19) 3849-4463		Email: admin@egservicoscontabeis.com.br
39.426.610/0001-97	TRIADE ENERGIA E ENGENHARIA LTDA	R\$ 39,00	
Marca: Marca não informada Fabricante: Fabricante não informado Descrição: Descrição não informada			
Endereço: .			
50.889.102/0001-88	EGA COMERCIO E REPRESENTACAO LTDA	R\$ 55,40	
Marca: Marca não informada Fabricante: Fabricante não informado Descrição: Descrição não informada			
Endereço: .			

Item 17: FIVELA PARA FITA AÇO INOX (FECHO) DENTADO,3/4.MEDIDAS APROXIMADAS:1 x 5 x 3 cm, APROXIMADAMENTE 8G. EXCLUSIVO PARAME/EPP

Preço Estimado: R\$ 1,29 (un)

Percentual: -

Preço Estimado Calculado: R\$ 1,29

Média dos Preços Obtidos: R\$ 1,29

Quantidade	Descrição	Observação
400 UND	FIVELA PARA FITA AÇO INOX (FECHO) DENTADO,3/4.MEDIDAS APROXIMADAS:1 x 5 x 3 cm, APROXIMADAMENTE 8G. EXCLUSIVO PARAME/EPP	

Preço (Outros Entes Públicos) 1: Preço do Fornecedor Vencedor

R\$ 1,72

Inc. II Art. 5º da LN 65 de 07 de Julho de 2021 (Lei nº 14.133)

Filtros Utilizados: Período: 17/10/2023 à 17/10/2024; Palavra Chave: FECHO PARA FITA AÇO INOX; Apenas Materiais; Operador: IgualQtdFornecedor;



Relatório gerado no dia 27/11/2024 09:33:51 (IP: 170.244.233.166)

Código Validação: zQvkV52moEwJDI0tnC6cgW70u%2bLRy8HYO%2bk%2bEjPRzUyqHU8nPtm6WA%3d%3d

http://www.bancodeprecos.com.br/CertificadoAutenticidade?token=zQvkV52moEwJDI0tnC6cgW70u%252bLRy8HYO%252bk%252bEjPRzUyqHU8nPtm6WA%253d%253d

Órgão: FUNDAÇÃO DE ESPORTES DE CAMPO MOURAO
Objeto: AQUISIÇÃO DE MATERIAL ELÉTRICO PARA A FUNDAÇÃO DE ESPORTES DE CAMPO MOURÃO.
Descrição: FECHO DENTADO P/ FITA DE AÇO INOX 3/4" - FECHO DENTADO P/ FITA DE AÇO INOX 3/4"

Data: 29/07/2024 08:30
Modalidade: PREGÃO ELETRÔNICO
SRP: NÃO
Identificação: 22-2024-CAMPO MOURAO-PR-FUNDAÇÃO DE ESPORTES DE CAMPO MOURAO-PREGÃO ELETRÔNICO
Lote/Item: 5/47
Ata: [Link Ata](#)
Homologação: 02/08/2024 15:32
Fonte: <https://bllcompras.com/Process/ProcessSearchPublic?param1=1>
Quantidade: 20
Unidade: UND
UF: PR



CNPJ	Razão Social do Fornecedor	Valor da Proposta Final
26.507.653/0001-55	VOLT MATERIAIS ELETRICOS EIRELI	R\$ 1,72
VENCEDOR		
Marca: FERIAC		
Fabricante: Fabricante não informado		
Modelo: FERTAC		
Descrição: Descrição não informada		
Estado:	Cidade:	Endereço:
MG	Belo Horizonte	R DESEMBARGADOR RIBEIRO DA LUZ, 183
Nome de Contato:	Telefone:	Email:
DIOGO	(31) 2515-5066	voleletrica1@gmail.com

Preço (Outros Entes Públicos) 2: Preço do Fornecedor Vencedor

R\$ 1,00

Inc. II Art. 5º da IN 65 de 07 de Julho de 2021 (Lei nº 14.133)

Filtros Utilizados: Período: 17/10/2023 à 17/10/2024; Palavra Chave: FECHO PARA FITA AÇO INOX; Apenas Materiais; Operador: IgualQtdFornecedor:

Órgão: POLICIA MILITAR DO ESTADO DE MINAS GERAIS
Objeto: material elétrico e mangueira para jardim
Descrição: FECHO - APLICACAO: FITA PERFURADA; MATERIA-PRIMA: ACO INOX; TAMANHO: 3/4 POLEGADA; TIPO: DENTADO; - FECHO - APLICACAO: FITA PERFURADA; MATERIA-PRIMA: ACO INOX; TAMANHO: 3/4 POLEGADA; TIPO: DENTADO;

Data: 17/05/2024 11:02
Modalidade: Dispensa
SRP: NÃO
Identificação: 16695025000197-1-000192/2024
Lote/Item: 1/21
Ata: N/A
Homologação: 04/06/2024 00:00
Fonte: <https://www.gov.br/pncp/pt-br>
Quantidade: 50
Unidade: 1,00 UNIDADE
UF: MG

CNPJ	Razão Social do Fornecedor	Valor da Proposta Final
71.402.192/0001-00	ELETROELETRONICOS INCONFIDENTES EIRELI	R\$ 1,00
VENCEDOR		
Marca: Marca não informada		
Fabricante: Fabricante não informado		
Descrição: Descrição não informada		
Estado:	Cidade:	Endereço:
MG	Ouro Preto	PC CORONEL RAMOS, 16
Telefone:	Email:	
(31) 3553-1819	sisteccontabilidade@gmail.com	



Preço (Outros Entes Públicos) 3: Preço do Fornecedor Vencedor

RS 1,43

Inc. II Art. 5º da IN 65 de 07 de Julho de 2021 (Lei nº 14.133)

Filtros Utilizados: Período: 17/10/2023 à 17/10/2024; Palavra Chave: FECHO PARA FITA AÇO INOX; Apenas Materiais; Operador: IgualQtdFornecedor:

Órgão: Prefeitura Municipal de Bom Sucesso**Objeto:** Contratação de empresa para o fornecimento de material diversos para construção e recuperação das instalações públicas do município de Bom Sucesso/PB, conforme Termo de Referência**Descrição:** FECHO PARA FITA AÇO INOX 3/4 DENTADO - FECHO PARA FITA AÇO INOX 3/4 DENTADO**Data:** 06/05/2024 21:46**Modalidade:** Pregão para Registro de Preço**SRP:** SIM**Identificação:** 299875**Lote/Item:** 1/26**Ata:** [Link Ata](#)**Fonte:** www.portaldecompraspublicas.com.br**Quantidade:** 50**Unidade:** UN**UF:** PB

CNPJ	Razão Social do Fornecedor	Valor da Proposta Final
14.148.901/0001-30	M H F DE FREITAS LTDA *VENCEDOR*	RS 1,43
Marca: TRAMONTINA Fabricante: Fabricante não informado Modelo: 26 Descrição: Descrição não informada Endereço:		
20.721.561/0001-97	CENTRAL DO CONSTRUTOR - COMERCIO VAREJISTA DE MATERIAIS DE CONSTRUÇÃO LTDA	RS 1,53
Marca: Marca não informada Fabricante: Fabricante não informado Descrição: Descrição não informada Estado: PB Cidade: Sousa Endereço: R DEOCLECIANO PIRES, 17 Telefone: (83) 9301-1663		

Preço (Outros Entes Públicos) 4: Preço do Fornecedor Vencedor

RS 1,00

Inc. II Art. 5º da IN 65 de 07 de Julho de 2021 (Lei nº 14.133)

Filtros Utilizados: Período: 17/10/2023 à 17/10/2024; Palavra Chave: FECHO PARA FITA AÇO INOX; Apenas Materiais; Operador: IgualQtdFornecedor:

Órgão: PM DE MAXIMILIANO DE ALMEIDA**Objeto:** Instalação de Videomonitoramento.**Descrição:** Fecho de Aço Inox p/Fita 3/4 - Fecho de Aço Inox p/Fita 3/4**Data:** 02/04/2024 00:00**Modalidade:** Pregão Lei 14.133 Eletrônico**SRP:** NÃO**Identificação:** 52100-11-2024-PCE**Lote/Item:** 1/34**Ata:** N/A**Homologação:** 03/04/2024 00:00**Fonte:** <https://portal.tce.rs.gov.br/aplicprod/?p=50500:3::NO::>**Quantidade:** 90**Unidade:** UN**UF:** RS

Relatório gerado no dia 27/11/2024 09:33:51 (IP: 170.244.233.166)

Código Validação: zQvkV52moEwJDI0tnC6cgW70u%2bLRy8HYO%2bk%2bEjPRzUYqHU8nPtM6WA%3d%3d

<http://www.bancodeprecos.com.br/CertificadoAutenticidade?token=zQvkV52moEwJDI0tnC6cgW70u%252bLRy8HYO%252bk%252bEjPRzUYqHU8nPtM6WA%253d%253d>

CNPJ	Razão Social do Fornecedor	Valor da Proposta Final
08.606.517/0001-30	FARITEL TELECOMUNICACOES LTDA	R\$ 1,00
VENCEDOR		
Marca: Marca não informada Fabricante: Fabricante não informado Descrição: Descrição não informada		
Estado: RS	Cidade: Erechim	Endereço: R DOUTOR JOAO CARUSO, 2345
Telefone: (54) 3522-3081		Email: adelar@escritoriojan.com.br



Item 18: HASTE PARA ATERRAMENTO PONTA LISA 5/8 , NO MÍNIMO 2,40M DE COMPRIMENTO. EXCLUSIVO ME/EPP

Preço Estimado: R\$ 32,57 (un)	Percentual: -	Preço Estimado Calculado: R\$ 32,57	Média dos Preços Obtidos: R\$ 32,57
--------------------------------	---------------	-------------------------------------	-------------------------------------

Quantidade	Descrição	Observação
200 UND	HASTE PARA ATERRAMENTO PONTA LISA 5/8 , NO MÍNIMO 2,40M DE COMPRIMENTO. EXCLUSIVO ME/EPP	

Preço (Compras Governamentais) 1: Preço do Fornecedor Vencedor R\$ 34,20

Inc. I Art. 5º da IN 65 de 07 de Julho de 2021 (Lei nº 14.133)

Filtros Utilizados: Período: 18/10/2023 à 18/10/2024; Palavra Chave: HASTE PARA ATERRAMENTO; Apenas Materiais; Operador: IgualQtdFornecedor:

Órgão: GOVERNO DO ESTADO DE SÃO PAULO ESP-SECRETARIA DE ADMINISTRACAO PENITENCIARIA ESP-DEPTO.ADM.COORD.UN.PRIS.REG.V.PARAIBA/LIT	Data: 07/08/2024 08:00
Objeto: Aquisição de materiais de consumo necessários para manutenção elétrica predial diária da Sede da Coordenadoria de Unidades Prisionais da Região do Vale do Paraíba e Litoral (Corevali) e Imóvel Oficial do Estado.	Modalidade: Pregão Eletrônico
Descrição: Haste Atterramento - Haste Atterramento Material: Aço Carbono , Tipo: Cilíndrica , Revestimento: Cobre , Comprimento: 2.400 MM, Diâmetro: 5/8 POL, Características Adicionais: Com Conector De Cobre	SRP: NÃO
CatMat: 375540 - Haste Atterramento - Material: Aço Carbono Tipo: Cilíndrica Revestimento: Cobre Comprimento: 2.400 MM Diâmetro: 5/8 POL Características Adicionais: Com Conector De Cobre	Identificação: N°Pregão:900062024 / UASG:380182
	Lote/Item: /30
	Ata: N/A
	Homologação: 11/09/2024 14:23
	Fonte: www.gov.br/compras/pt-br
	Quantidade: 5
	Unidade: Unidade
	UF: SP

CNPJ	Razão Social do Fornecedor	Valor da Proposta Final
24.623.347/0001-59	RELLEK TEK COMERCIAL LTDA	R\$ 34,20
VENCEDOR		
Marca: OLIVO Fabricante: Fabricante não informado Modelo: HASTE PARA ATERRAMENTO Descrição: Descrição não informada		
Estado: SP	Cidade: São José dos Campos	Endereço: R RAUL SEIXAS, 124
Nome de Contato: Andre		Telefone: (12) 3933-1056
		Email: central_flex@hotmail.com

52.919.905/0001-63	BEST HYDRO COMERCIAL	R\$ 45,55
Marca: J LOBATO Fabricante: Fabricante não informado Modelo: J LOBATO Descrição: Descrição não informada		
Endereço:		

52.813.485/0001-36	HYDROLUZ LTDA	R\$ 46,00
Marca: COBRE FERRO Fabricante: Fabricante não informado Modelo: COBRE FERRO Descrição: Descrição não informada		
Endereço: DAS ORQUIDEAS, 55		
		Telefone: (28) 9999-8464
		Email: kastavendas@gmail.com



CNPJ	Razão Social do Fornecedor	Valor da Proposta Final
17.151.151/0001-43	REDE ELETRICA BRASIL LTDA	R\$ 100,90
Marca: 3S Fabricante: Fabricante não informado Modelo: 3S Descrição: Descrição não informada		
Estado: SP	Cidade: Sumaré	Endereço: R ANGELO ONGARO, 1185
Nome de Contato: IURI	Telefone: (19) 3828-6858	Email: iuri@redeeletricabrasil.com.br
Preço (Compras Governamentais) 2: Preço do Fornecedor Vencedor <i>Inc. I Art. 5º da IN 65 de 07 de Julho de 2021 (Lei nº 14.133)</i>		



Filtros Utilizados: Período: 18/10/2023 à 18/10/2024; Palavra Chave: HASTE PARA ATERRAMENTO; Apenas Materiais; Operador: IgualQtdFornecedor:

Órgão: Prefeitura Municipal de Guarulhos **Data:** 26/07/2024 08:00
Objeto: Aquisição de materiais elétricos - DEMAIS ESPECIFICAÇÕES CONFORME EDITAL. **Modalidade:** Pregão Eletrônico
Descrição: Haste Aterramento - Haste Aterramento Material: Cobre , Tipo: Cilíndrica , Comprimento: 2.400 MM, Diâmetro: 5/8 POL, Características Adicionais: Com Conector De Cobre Valor estimado: R\$ 38,4400 Critério de julgamento: Menor Preço **SRP:** NÃO
CatMat: 331719 - Haste Aterramento - Material: Cobre | Tipo: Cilíndrica | Comprimento: 2.400 MM | Diâmetro: 5/8 POL | Características Adicionais: Com Conector De Cobre **Identificação:** NºPregão:901992024 / UASG:986477
Lote/Item: /63 **Ata:** N/A
Homologação: 09/09/2024 15:50 **Fonte:** www.gov.br/compras/pt-br
Quantidade: 50 **Unidade:** Unidade
UF: SP

CNPJ	Razão Social do Fornecedor	Valor da Proposta Final
24.623.347/0001-59	RELLEK TEK COMERCIAL LTDA	R\$ 35,00
VENCEDOR		
Marca: OLIVO Fabricante: Fabricante não informado Modelo: HASTES DE ATERRAMENTO Descrição: Descrição não informada		
Estado: SP	Cidade: São José dos Campos	Endereço: R RAUL SEIXAS, 124
Nome de Contato: Andre	Telefone: (12) 3933-1056	Email: central_flex@hotmail.com

52.919.696/0001-58	EGTECH SOLUÇÕES	R\$ 38,44
Marca: CONF. PROPOSTA ANEXA Fabricante: Fabricante não informado Modelo: CONF. PROPOSTA ANEXA Descrição: Descrição não informada		
Endereço: BRIG FARIA LIMA, 1572		Telefone: (11) 3318-4956
		Email: tabatha_alponte@hotmail.com

33.658.130/0001-75	FIEL COMERCIAL E SERVICOS EIRELI	R\$ 230,00
Marca: OLIVO Fabricante: Fabricante não informado Modelo: OLIVO Descrição: Descrição não informada		
Estado: SP	Cidade: São Paulo	Endereço: R ALVARENGA PEIXOTO, 326
Nome de Contato: CLAUDIO	Telefone: (11) 3643-3615	Email: licitacao@fielcomercio.com.br

Preço (Compras Governamentais) 3: Preço do Fornecedor Vencedor R\$ 28,50
Inc. I Art. 5º da IN 65 de 07 de Julho de 2021 (Lei nº 14.133)

Filtros Utilizados: Período: 18/10/2023 à 18/10/2024; Palavra Chave: HASTE PARA ATERRAMENTO; Apenas Materiais; Operador: IgualQtdFornecedor:



Órgão: PREFEITURA MUNICIPAL DE MONTE ALTO/SP

Objeto: Registro de preços de materiais para construção.

Descrição: **Haste aterramento** - Haste Aterramento Material: Aço Carbono , Tipo: Cilíndrica ,
Revestimento: Cobre , Tratamento Superficial: Não Aplicável , Comprimento: 2.400
MM, Diâmetro: 13 MM, Lado Cantoneira: Não Aplicável MM, Espessura Cantoneira:
Não Aplicável M

CatMat: 212752 - Haste Aterramento - Material: Aço Carbono | Tipo: Cilíndrica | Revestimento:
Cobre | Tratamento Superficial: Não Aplicável | Comprimento: 2.400 MM | Diâmetro: 13
MM | Lado Cantoneira: Não Aplicável MM | Espessura Cantoneira: Não Aplicável MM

Data: 19/07/2024 08:00

Modalidade: Pregão Eletrônico

SRP: SIM

Identificação: N°Pregão:900972024 / UASG:98677

Lote/Item: /56

Ata: N/A

Homologação: 21/08/2024 14:05

Fonte: www.gov.br/compras/pt-br

Quantidade: 50

Unidade: Unidade

UF: SP



CNPJ	Razão Social do Fornecedor	Valor da Proposta Final
05.417.179/0001-09 *VENCEDOR*	COMERCIAL SALLA LTDA Marca: OLIVIO Fabricante: Fabricante não informado Modelo: HASTE DE ATERRAMENTO Descrição: Descrição não informada Estado: SP Cidade: Monte Alto Endereço: R ANANIAS DE CARVALHO, 245 Telefone: (17) 3322-3777 Email: abertura@agrellicontabilidade.com.br	R\$ 28,50
40.921.500/0001-80	RENATA C R TRESSETO MATERIAIS ELETRICOS Marca: OLIVIO Fabricante: Fabricante não informado Modelo: OLIVIO Descrição: Descrição não informada Endereço:	R\$ 28,65
10.350.473/0001-72	FLEX COMERCIO E REPRESENTACAO LTDA Marca: FF Fabricante: Fabricante não informado Modelo: CONFORME EDITAL Descrição: Descrição não informada Estado: SP Cidade: Tambaú Endereço: AVENIDA JOSE GATTO, 1308 Telefone: (19) 3673-3264 Email: escmarcorosa@gmail.com	R\$ 33,80
16.643.797/0001-85	DOUGLAS DONIZETTI BERNINI Marca: lbn Fabricante: Fabricante não informado Modelo: Haste Aterramento Material: Aço Carbono , Tipo: Ci Descrição: Descrição não informada Estado: SP Cidade: Tambaú Endereço: RUA FRANCISCO DE ALMEIDA, 185 Nome de Contato: Douglas Telefone: (19) 3673-5454 Email: comercial@imperiodasferramentas.com.br	R\$ 34,90
17.451.234/0001-58	GR COMERCIO EIRELI Marca: EV Fabricante: Fabricante não informado Modelo: EV Descrição: Descrição não informada Estado: MG Cidade: Contagem Endereço: R PORTO, 53 Nome de Contato: ALBERTO Telefone: (31) 2524-4020 Email: grcomercio@grcomercio.com.br	R\$ 200,00
27.518.373/0001-05	META COMERCIO DE FERRAGENS E FERRAMENTAS EIRELI Marca: PROPRIA Fabricante: Fabricante não informado Modelo: PROPRIA Descrição: Descrição não informada Estado: RS Cidade: Erechim Endereço: R CAETANO ALBERTO ROSSET, 885 Nome de Contato: ANDRESSA Telefone: (54) 8432-6673 Email: licita.metame@gmail.com	R\$ 10.000,00



Item 19: LUVA ISOLANTE ALTA TENSÃO, CLASSE 0 (VERMELHO), DE ACORDO COM NORMAS NBR 10622/NBR 16295/ASTM D120. EXCLUSIVO ME/EPP

Preço Estimado: R\$ 293,24 (un)

Percentual: -

Preço Estimado Calculado: R\$ 293,24

Média dos Preços Obtidos: R\$ 293,24

Quantidade Descrição

40 UND LUVA ISOLANTE ALTA TENSÃO, CLASSE 0 (VERMELHO), DE ACORDO COM NORMAS NBR 10622/NBR 16295/ASTM D120. EXCLUSIVO ME/EPP



Preço (Outros Entes Públicos) 1: Preço do Fornecedor Vencedor

Inc. II Art. 5º da IN 65 de 07 de Julho de 2021 (Lei nº 14.133)

Filtros Utilizados: Período: 18/10/2023 à 18/10/2024; Palavra Chave: LUVA ISOLANTE ALTA TENSÃO CLASSE 0; Apenas Materiais; Operador: IgualQtdFornecedor:

Órgão: MUNICÍPIO DE ALÉM PARAÍBA/MG

Data: 05/07/2024 00:00

Objeto: Registro de preços para futura e eventual aquisição de Material de Proteção e Segurança (EPI) pelo período de 12 meses, para secretarias diversas nos termos da tabela constante no Apêndice A deste Termo, conforme condições e exigências estabelecidas neste instrumento.

Modalidade: PREGÃO ELETRÔNICO

SRP: SIM

Identificação: 95727

Lote/Item: /79

Ata: [Link Ata](#)

Fonte: licitanet.com.br

Quantidade: 2

Unidade: PARES

UF: MG

Descrição: LUVA ISOLANTE DE BORRACHA ALTA TENSÃO - LUVA ISOLANTE DE BORRACHA ALTA TENSÃO CLASSE 0 - 05KV 1.000V. PAR. - LUVA ISOLANTE DE BORRACHA ALTA TENSÃO - LUVA ISOLANTE DE BORRACHA ALTA TENSÃO CLASSE 0 - 05KV 1.000V. PAR.

CNPJ	Razão Social do Fornecedor	Valor da Proposta Final
21.151.275/0001-04 *VENCEDOR*	BH SOLDAS EQUIPAMENTOS DE PROTECAO INDIVIDUAL EIRELI	R\$ 290,00
Marca: ELSA Fabricante: Fabricante não informado Modelo: CA38399 Descrição: Descrição não informada		
Estado: MG	Cidade: Belo Horizonte	Endereço: AVENIDA DOM PEDRO II, 2828
		Telefone: (31) 3397-8361 / (31) 3397-8443 / (31) 3397-8361
		Email: contabilidademariana@oi.com.br
19.611.064/0001-57	PIZANI EQUIPAMENTOS DE SEGURANCA EIRELI	R\$ 297,00
Marca: ELSA CA 38399 Fabricante: Fabricante não informado Modelo: ELSA CA 38399 Descrição: Descrição não informada		
Estado: PR	Cidade: Maringá	Endereço: AV TUIUTI, 4640
		Nome de Contato: ANA PAULA
		Telefone: (42) 3304-2264
		Email: comercial@pizanilta.com
40.619.473/0001-96	40.619.473 ANDRE LUIZ THOMAZ DE SOUZA	R\$ 322,00
Marca: ELSA Fabricante: Fabricante não informado Modelo: CLASSE 00 Descrição: Descrição não informada		
Endereço:		
45.601.229/0001-10	MARCIO COUTO TEIXEIRA DE CARVALHO BARBOSA 11123270708	R\$ 323,00
Marca: qualita Fabricante: Fabricante não informado Modelo: qualita Descrição: Descrição não informada		
Endereço:		



CNPJ	Razão Social do Fornecedor	Valor da Proposta Final
21.856.981/0001-43	WTRADE INTERMEDIACAO DE NEGOCIOS LTDA	R\$ 344,92
Marca: ELZA Fabricante: Fabricante não informado Modelo: ELZA Descrição: Descrição não informada		
Estado: MG	Cidade: Belo Horizonte	Endereço: R JACSON PASSOS, 88
		Telefone: (31) 3786-7322/ (31) 9149-3305
		Email: vendas@wtradebrasil.com



07.324.021/0001-01	ROS RIO MATERIAIS E COMERCIO LTDA	R\$ 500,00
Marca: ELSA Fabricante: Fabricante não informado Modelo: ISOLANTE Descrição: Descrição não informada		
Estado: RJ	Cidade: São João de Meriti	Endereço: RUA RUA ANTONIO JOSE DE MORAES, 00500
		Telefone: (21) 2756-9491
		Email: rosrio@bol.com.br

Preço (Outros Entes Públicos) 2: Preço do Fornecedor Vencedor

R\$ 272,00

Inc. II Art. 5º da IN 65 de 07 de Julho de 2021 (Lei nº 14.133)

Filtros Utilizados: Período: 18/10/2023 à 18/10/2024; Palavra Chave: LUVA ISOLANTE ALTA TENSÃO CLASSE 0; Apenas Materiais; Operador: IgualQtdFornecedor:

Órgão: MUNICIPIO DE CAMPINA DAS MISSOES	Data: 24/05/2024 11:09
Objeto: MATERIAL E EQUIPAMENTOS DE PROTEÇÃO E SEGURANÇA INDIVIDUAL EPI	Modalidade: Pregão - Eletrônico
Descrição: LUVA ISOLANTE ALTA TENSÃO CLASSE 0 1000V TAMANHO Nº9 COM CA VÁLIDO, CONFORME NR 10 - LUVA ISOLANTE ALTA TENSÃO CLASSE 0 1000V TAMANHO Nº9 COM CA VÁLIDO, CONFORME NR 10	SRP: SIM
	Identificação: 87612859000130-1-000020/2024
	Lote/Item: 1/30
	Ata: N/A
	Homologação: 12/06/2024 00:00
	Fonte: https://www.gov.br/pncp/pt-br
	Quantidade: 3
	Unidade: em
	UF: RS

CNPJ	Razão Social do Fornecedor	Valor da Proposta Final
53.763.552/0001-18	BARASEG LTDA	R\$ 272,00
VENCEDOR		
Marca: Marca não informada Fabricante: Fabricante não informado Descrição: Descrição não informada		
Endereço: CONEGO POLON, 70		Telefone: (54) 8403-1178
		Email: baraseg@hotmail.com

Preço (Outros Entes Públicos) 3: Preço do Fornecedor Vencedor

R\$ 290,94

Inc. II Art. 5º da IN 65 de 07 de Julho de 2021 (Lei nº 14.133)

Filtros Utilizados: Período: 18/10/2023 à 18/10/2024; Palavra Chave: LUVA ISOLANTE ALTA TENSÃO CLASSE 0; Apenas Materiais; Operador: IgualQtdFornecedor:





Órgão: MUNICIPIO DE ALTO TAQUARI

Objeto: [LICITANET] - REGISTRO DE PREÇOS PARA FUTURA E EVENTUAL CONTRATAÇÃO DE EM-PRESA FORNECEDORA DE EPI'S PARA ATENDER A DEMANDA DAS SECRETARIAS MUNICIPAIS DE ALTO TAQUARI-MT PELO PERIODO DE 12 MESES, EX-CLUSIVO PARA ME E EPP.

Descrição: LUVA ISOLANTE DE BORRACHA ELETRICISTA (PAR). PARA ALTA TENSAO CLASSE 0 1000V, PROTEGEM CONTRA CHOQUES ELETRICOS, LESOES SERIAS E ATE FATAIS. A CAPACIDADE DE SUPORTAR A ALTA TENSAO E COMPROVADA POR MEIO DE TESTES DIELETRICOS, QUE GARANTEM A QUALIDADE - LUVA ISOLANTE DE BORRACHA ELETRICISTA (PAR). PARA ALTA TENSAO CLASSE 0 1000V, PROTEGEM CONTRA CHOQUES ELETRICOS, LESOES SERIAS E ATE FATAIS. A CAPACIDADE DE SUPORTAR A ALTA TENSAO E COMPROVADA POR MEIO DE TESTES DIELETRICOS, QUE GARANTEM A QUALIDADE

Data: 13/03/2024 08:55
Modalidade: Pregão - Eletrônico
SRP: SIM
Identificação: 0136268000156-1-000015/2024
Lote/Item: 1/3984727
Ata: N/A
Homologação: 03/04/2024 00:00
Fonte: https://www.gov.br/pncp/pt-br
Quantidade: 2
Unidade: CJ - CONJUNTO
UF: MT

CNPJ	Razão Social do Fornecedor	Valor da Proposta Final
45.949.604/0001-17	L P VIEIRA COSTA COMÉRCIO E ENGENHARIA LTDA	RS 290,94
VENCEDOR		
Marca: Marca não informada		
Fabricante: Fabricante não informado		
Descrição: Descrição não informada		
Endereço:		

Preço (Outros Entes Públicos) 4: Preço do Fornecedor Vencedor

RS 320,00

Inc. II Art. 5º da IN 65 de 07 de Julho de 2021 (Lei nº 14.133)

Filtros Utilizados: Período: 18/10/2023 à 18/10/2024; Palavra Chave: LUVA ISOLANTE ALTA TENSÃO CLASSE 0; Apenas Materiais; Operador: IgualQtdFornecedor:

Órgão: MUNICIPIO DE CHARQUEADA

Objeto: AQUISIÇÃO DE EPI'S

Descrição: LUVA ISOLANTE ALTA TENSÃO CLASSE 0 - TAM 10 - REF C.A. 38104 - LUVA ISOLANTE ALTA TENSÃO CLASSE 0 - TAM 10 - REF C.A. 38104

Data: 07/12/2023 10:00
Modalidade: PREGÃO ELETRÔNICO
SRP: SIM
Identificação: 85-2023-CHARQUEADA-SP-MUNICIPIO DE CHARQUEADA-PREGÃO ELETRÔNICO
Lote/Item: 86/
Ata: [Link Ata](#)
Homologação: 29/12/2023 09:18
Fonte: https://bllcompras.com/Process/ProcessSearchPublic?param1=1
Quantidade: 10
Unidade: PAR
UF: SP

CNPJ	Razão Social do Fornecedor	Valor da Proposta Final
09.721.729/0001-21	G D C DA SILVA COSTA LTDA	RS 320,00
VENCEDOR		
Marca: Marca não informada		
Fabricante: Fabricante não informado		
Descrição: Descrição não informada		
Estado:	Cidade:	Endereço:
PR	Arapongas	RUA GARRINCHA-DO-MATO-GROSSO, 440
Telefone:	Email:	
(43) 3055-3166	gdcdobrasil@gdcdobrasil.com.br	



CNPJ Razão Social do Fornecedor

Valor da Proposta Final

47.378.309/0001-83 NUNES DE ALMEIDA LTDA

Marca: Marca não informada
Fabricante: Fabricante não informado
Descrição: Descrição não informada

Estado: Cidade: Endereço:
PR Santo Antônio da Platina RUA DEPUTADO BENEDITO L, 72

Nome de Contato: Telefone:
Danilo (43) 3534-1257

Email:
licitacao.nunesdealmeida@outlook.com



44.234.348/0001-19 PROTERON MATERIAIS DE CONSTRUCAO

Marca: Marca não informada
Fabricante: Fabricante não informado
Descrição: Descrição não informada

Endereço:

R\$ 359,00

Item 20: LUMINÁRIA LED EM ALUMÍNIO PARA POSTE 100W -

Preço Estimado: R\$ 0,00 (un) Percentual: - Preço Estimado Calculado: R\$ 0,00 Média dos Preços Obtidos: R\$ 0,00

JUSTIFICATIVA (MENOS DE 3 PREÇOS): OS DEMAIS VALORES SERÃO COMPLEMENTADOS COM COTAÇÕES REALIZADAS EM ATAS DE REGISTRO DE PREÇOS, SÍTIOS ELETRÔNICOS DE DOMÍNIO AMPLO OU MÍDIA ESPECIALIZADA E COTAÇÃO DIRETA COM FORNECEDORES, QUANDO NECESSÁRIO.
Conforme Instrução Normativa Nº 65 de 07 de Julho de 2021 (Lei nº 14.133), no Artigo 6º § 5º, "Excepcionalmente, será admitida a determinação de preço estimado com base em menos de três preços, desde que devidamente justificada nos autos pelo gestor responsável e aprovado pela autoridade competente."

Quantidade	Descrição	Observação
2.000 UND	LUMINÁRIA LED EM ALUMÍNIO PARA POSTE 100W - POTÊNCIA: 100W; TEMPERATURA DE COR: 5000K; FATOR DE POTÊNCIA: >0,98; IRC: >70; VIDA ÚTIL MÍNIMA DE 60.000H; FLUXO LUMINOSO MÍNIMO: 14.000 LM; 220V OU BIVOLT; PROTETOR DE SURTO: 10KV/10KA; IP MÍNIMO: IP66. COM CERTIFICAÇÃO COMPULSÓRIA DO INMETRO.	

Item 21: LUMINÁRIA LED EM ALUMÍNIO PARA POSTE 200W -

Preço Estimado: R\$ 0,00 (un) Percentual: - Preço Estimado Calculado: R\$ 0,00 Média dos Preços Obtidos: R\$ 0,00

JUSTIFICATIVA (MENOS DE 3 PREÇOS): OS DEMAIS VALORES SERÃO COMPLEMENTADOS COM COTAÇÕES REALIZADAS EM ATAS DE REGISTRO DE PREÇOS, SÍTIOS ELETRÔNICOS DE DOMÍNIO AMPLO OU MÍDIA ESPECIALIZADA E COTAÇÃO DIRETA COM FORNECEDORES, QUANDO NECESSÁRIO.
Conforme Instrução Normativa Nº 65 de 07 de Julho de 2021 (Lei nº 14.133), no Artigo 6º § 5º, "Excepcionalmente, será admitida a determinação de preço estimado com base em menos de três preços, desde que devidamente justificada nos autos pelo gestor responsável e aprovado pela autoridade competente."

Quantidade	Descrição	Observação
1.500 UND	LUMINÁRIA LED EM ALUMÍNIO PARA POSTE 200W - POTÊNCIA: 200W; TEMPERATURA DE COR: 5000K; FATOR DE POTÊNCIA: >0,99; IRC: >70; VIDA ÚTIL MÍNIMA DE 90.000H; FLUXO LUMINOSO MÍNIMO: 35.000 LM; 220V OU BIVOLT; PROTETOR DE SURTO: 10KV/10KA; IP66. COM CERTIFICAÇÃO COMPULSÓRIA DO INMETRO.	



Item 22: LUMINÁRIA LED EM ALUMÍNIO PARA POSTE 300W -

Preço Estimado: R\$ 0,00 (un)

Percentual: -

Preço Estimado Calculado: R\$ 0,00

Média dos Preços Obtidos: R\$ 0,00

JUSTIFICATIVA (MENOS DE 3 PREÇOS): OS DEMAIS VALORES SERÃO COMPLEMENTADOS COM COTAÇÕES REALIZADAS EM ATAS DE REGISTRO DE PREÇOS, SÍTIOS ELETRÔNICOS DE DOMÍNIO AMPLO OU MÍDIA ESPECIALIZADA E COTAÇÃO DIRETA COM FORNECEDORES, QUANDO NECESSÁRIO.

Conforme Instrução Normativa Nº 65 de 07 de Julho de 2021 (Lei nº 14.133), no Artigo 6º § 5º, "Excepcionalmente, será admitida a determinação de preço estimado com base em menos de três preços, desde que devidamente justificada nos autos pelo gestor responsável e aprovado pela autoridade competente."

Quantidade	Descrição	Observação
1.000 UND	LUMINÁRIA LED EM ALUMÍNIO PARA POSTE 300W – ESPECIFICAÇÕES MÍNIMAS ACEITÁVEIS: POTÊNCIA: 300W; TEMPERATURA DE COR: 5000K; FATOR DE POTÊNCIA>0,99; IRC >70; VIDA ÚTIL MÍNIMA DE 90.000H; FLUXO LUMINOSO MÍNIMO: 53.000 LM; PROTETOR DE SURTO: 10KV/10KA; IP66; 220V OU BIVOLT. COM CERTIFICAÇÃO DO INMETRO. TODAS CARACTERÍSTICAS APRESENTADAS SÃO AS MÍNIMAS EXIGIDAS, SENDO ACEITAS ESPECIFICAÇÕES SUPERIORES.	

Item 23: POSTE CONCRETO ARMADO DUPLO T RESISTÊNCIA 200 DAN 9M. COTA PRINCIPAL

Preço Estimado: R\$ 1.178,73 (un)

Percentual: -

Preço Estimado Calculado: R\$ 1.178,73

Média dos Preços Obtidos: R\$ 1.178,73

Quantidade	Descrição	Observação
100 UND	POSTE CONCRETO ARMADO DUPLO T RESISTÊNCIA 200 DAN 9M. COTA PRINCIPAL	

Preço (Outros Entes Públicos) 1: Preço do Fornecedor Vencedor

R\$ 1.197,38

Inc. II Art. 5º da IN 65 de 07 de Julho de 2021 (Lei nº 14.133)

Filtros Utilizados: Período: 18/10/2023 à 18/10/2024; Palavra Chave: POSTE CONCRETO 200 DAN 9M; Apenas Materiais; Operador:

IgualQtdFornecedor:

Órgão: PM DE ARVOREZINHA

Data: 05/09/2024 00:00

Objeto: Contratação de empresa especializada para executar obra de construção de um alambrado de campo de futebol a ser implantado na Comunidade da Linha Quinta Roman, localizada na zona rural do Município de Arvorezinha, tudo conforme projetos técnicos, memoriais descritivos, planilhas de quantitativos, es

Modalidade: Concorrência Lei 14.133 Eletrônica

SRP: NÃO

Identificação: 41400-10-2024-CCE

Lote/Item: 1/23

Descrição: ASSENTAMENTO DE POSTE DE CONCRETO DUPLO T - 9m - daN 200 -

Ata: [Link Ata](#)

FORNECIDO E INSTALADO - ASSENTAMENTO DE POSTE DE CONCRETO

Homologação: 06/09/2024 00:00

DUPLO T - 9m - daN 200 - FORNECIDO E INSTALADO

Fonte: <https://portal.tce.rs.gov.br/aplicprod/f?p=50500:3:::NO::>

Quantidade: 6

Unidade: UN

UF: RS

CNPJ **Razão Social do Fornecedor** **Valor da Proposta Final**

35.746.118/0001-48 NATAN DEVENS R\$ 1.197,38
VENCEDOR

Marca:

Fabricante: Fabricante não informado

Modelo:

Descrição: Descrição não informada

Endereço:

Preço PMS 1:

R\$ 1.114,02

Inc. III Art. 5º da IN 65 de 07 de Julho de 2021 (Lei nº 14.133)

Filtros Utilizados: Período: 18/10/2023 à 18/10/2024; Palavra Chave: POSTE CONCRETO 200 DAN; Apenas Materiais; Operador: IgualQtdFornecedor:

Código Insumo 00005044

1:



Relatório gerado no dia 27/11/2024 09:33:51 (IP: 170.244.233.166)

Código Validação: zQvkV52moEwJDI0tnC6cgW70u%2bLry8HYO%2bk%2bEjPRzUYqHU8nPtm6WA%3d%3d

<http://www.bancodeprecos.com.br/CertificadoAutenticidade?token=zQvkV52moEwJDI0tnC6cgW70u%2bLry8HYO%252bk%252bEjPRzUYqHU8nPtm6WA%253d%253d>



Código Insumo

2:

Tabela: SINAPI - Sistema Nacional de Pesquisa de Custos e Índices

Objeto: POSTE DE CONCRETO ARMADO DE SECAO CIRCULAR, EXTENSAO DE 9,00 M, RESISTENCIA DE 200 A 300 DAN, TIPO C-14

Mês/Ano: 01/12/2023 00:00:00

UF: RO

Unidade UN

Medida:

Preço Não

Desonerado:

Preço PMS 2:

R\$ 1.224,78

Inc. III Art. 5º da IN 65 de 07 de Julho de 2021 (Lei nº 14.133)

Filtros Utilizados: Período: 18/10/2023 à 18/10/2024; Palavra Chave: POSTE CONCRETO 200 DAN; Apenas Materiais; Operador: IgualQtdFornecedor:

Código Insumo 00005044

1:

Código Insumo

2:

Tabela: SINAPI - Sistema Nacional de Pesquisa de Custos e Índices

Objeto: POSTE DE CONCRETO ARMADO DE SECAO CIRCULAR, EXTENSAO DE 9,00 M, RESISTENCIA DE 200 A 300 DAN, TIPO C-14

Mês/Ano: 01/09/2024 00:00:00

UF: PI

Unidade UN

Medida:

Preço Não

Desonerado:

Item 24: POSTE CONCRETO ARMADO DUPLO T RESISTÊNCIA 300 DAN 9M. COTA PRINCIPAL

Preço Estimado: R\$ 1.247,46 (un)

Percentual: -

Preço Estimado Calculado: R\$ 1.247,46

Média dos Preços Obtidos: R\$ 1.247,46

Quantidade	Descrição	Observação
100 UND	POSTE CONCRETO ARMADO DUPLO T RESISTÊNCIA 300 DAN 9M. COTA PRINCIPAL	

Preço (Outros Entes Públicos) 1: Preço do Fornecedor Vencedor

R\$ 1.326,89

Inc. II Art. 5º da IN 65 de 07 de Julho de 2021 (Lei nº 14.133)

Filtros Utilizados: Período: 18/10/2023 à 18/10/2024; Palavra Chave: POSTE CONCRETO 300 DAN 9M; Apenas Materiais; Operador: IgualQtdFornecedor:

Órgão: MUNICIPIO DE SAO JOAO DA URTIGA

Data: 15/10/2024 16:34

Objeto: CONTRATAÇÃO DE EMPRESA PARA EXECUÇÃO DE OBRA DE AMPLIAÇÃO DO CENTRO DE REFERÊNCIA DE ASSISTÊNCIA SOCIAL GENOEFA CONSALTER SCHENATTO.

Modalidade: Concorrência - Eletrônica

SRP: NÃO

Descrição: POSTE DE CONCRETO ARMADO - DE SECAO DUPLO T, EXTENSAO DE 9,00M, RESISTENCIA DE 300 A 400 DAN, TIPO B OU D - POSTE DE CONCRETO ARMADO - DE SECAO DUPLO T, EXTENSAO DE 9,00M, RESISTENCIA DE 300 A 400 DAN, TIPO B OU D

Identificação: 90483082000165-1-000027/2024

Lote/Item: 1/1003

Ata: N/A

Homologação: 20/05/2024 00:00

Fonte: <https://www.gov.br/pncp/pt-br>

Quantidade: 1

Unidade: UN

UF: RS



Relatório gerado no dia 27/11/2024 09:33:51 (IP: 170.244.233.166)

Código Validação: zQvkv52moEwJDIOTnC6cgW70u%2bLrY8HYO%2bk%2bEjPRzUYqHU8nPtm6WA%3d%3d

<http://www.bancodeprecos.com.br/CertificadoAutenticidade?token=zQvkv52moEwJDIOTnC6cgW70u%252bLrY8HYO%252bk%252bEjPRzUYqHU8nPtm6WA%253d%253d>

CNPJ

Razão Social do Fornecedor

Valor da Proposta Final

20.648.067/0001-44 TAUFER & TAUFER CONSTRUÇÕES LTDA-ME

R\$ 1.326,89

VENCEDOR

Marca:

Fabricante: Fabricante não informado

Modelo:

Descrição: Descrição não informada

Endereço:



Preço PMS 1:

R\$ 1.210,50

Inc. III Art. 5º da IN 65 de 07 de Julho de 2021 (Lei nº 14.133)

Filtros Utilizados: Período: 18/10/2023 à 18/10/2024; Palavra Chave: POSTE CONCRETO 300 DAN 9M; Apenas Materiais; Operador:

IgualQtdFornecedor:

Código Insumo 00005033

1:

Código Insumo

2:

Tabela: SINAPI - Sistema Nacional de Pesquisa de Custos e Índices

Objeto: POSTE DE CONCRETO ARMADO DE SECAO DUPLO T, EXTENSAO DE 9,00 M, RESISTENCIA DE 300 A 400 DAN, TIPO B OU D

Mês/Ano: 01/04/2024 00:00:00

UF: RO

Unidade UN

Medida:

Preço Não

Desonerado:

Preço PMS 2:

R\$ 1.205,00

Inc. III Art. 5º da IN 65 de 07 de Julho de 2021 (Lei nº 14.133)

Filtros Utilizados: Período: 18/10/2023 à 18/10/2024; Palavra Chave: POSTE CONCRETO 300 DAN 9M; Apenas Materiais; Operador:

IgualQtdFornecedor:

Código Insumo 00005033

1:

Código Insumo

2:

Tabela: SINAPI - Sistema Nacional de Pesquisa de Custos e Índices

Objeto: POSTE DE CONCRETO ARMADO DE SECAO DUPLO T, EXTENSAO DE 9,00 M, RESISTENCIA DE 300 A 400 DAN, TIPO B OU D

Mês/Ano: 01/07/2024 00:00:00

UF: MG

Unidade UN

Medida:

Preço Não

Desonerado:

Item 25: RACK (ARMAÇÃO) EM FORMATO DE "U" COM PINO E ISOLADOR (ROLDANA) DE PORCELANA DE ALTA RESISTÊNCIA TENSÃO ADEQUADA DE 10 A 35Kv,SUPÉRFIGE LISA E COM PASSAGEM SUAVÉ DE CABOS E FIOS. EXCLUSIVO PARAMÉ/EPP

Preço Estimado: R\$ 13,89 (un)

Percentual: -

Preço Estimado Calculado: R\$ 13,89

Média dos Preços Obtidos: R\$ 13,89

Quantidade Descrição

Observação

500 UND RACK (ARMAÇÃO) EM FORMATO DE "U" COM PINO E ISOLADOR (ROLDANA) DE PORCELANA DE ALTA RESISTÊNCIA TENSÃO ADEQUADA DE 10 A 35Kv,SUPÉRFIGE LISA E COM PASSAGEM SUAVE DE CABOS E FIOS. EXCLUSIVO PARAMÉ/EPP

Preço (Compras Governamentais) 1: Preço do Fornecedor Vencedor

R\$ 11,00

Inc. I Art. 5º da IN 65 de 07 de Julho de 2021 (Lei nº 14.133)

Filtros Utilizados: Período: 18/10/2023 à 18/10/2024; Palavra Chave: ARMAÇÃO com roldana; Apenas Materiais; Operador: IgualQtdFornecedor:



Relatório gerado no dia 27/11/2024 09:33:51 (IP: 170.244.233.166)

Código Validação: zQvkv52moEwJDI0tnC6cgW70u%2bLRy8HYO%2bk%2bEJPRzUyqHU8nPtm6WA%3d%3d

http://www.bancodeprecos.com.br/CertificadoAutenticidade?token=zQvkv52moEwJDI0tnC6cgW70u%252bLRy8HYO%252bk%252bEJPRzUyqHU8nPtm6WA%253d%253d



Órgão: Prefeitura do Município de Apucarana
Objeto: Registro de preços para aquisição de materiais de elétrica de uso geral utilizados na manutenção dos prédios públicos municipais e da iluminação pública deste município
Descrição: **Armação secundária** - Armação Secundária Material: Aço Carbono Sae 1010/1020 , Proteção Superficial: Galvanização Por Imersão A Quente , Aplicação: Isolador Roldana Tipo Pesado , Tipo: Rex De 4 Linhas , Tipo Fixação: Parafuso Porca E Arruela
CatMat: 419029 - Armação Secundária - Material: Aço Carbono Sae 1010/1020 | Proteção Superficial: Galvanização Por Imersão A Quente | Aplicação: Isolador Roldana Tipo Pesado | Tipo: Rex De 4 Linhas | Tipo Fixação: Parafuso Porca E Arruela

Data: 08/08/2024 08:00
Modalidade: Pregão Eletrônico
SRP: SIM
Identificação: N°Pregão:900532024 / UASG:98725
Lote/Item: /17
Ata: N/A
Homologação: 22/08/2024 10:30
Fonte: www.gov.br/compras/pt-br
Quantidade: 80
Unidade: Unidade
UF: PR

CNPJ	Razão Social do Fornecedor	Valor da Proposta Final
97.456.636/0001-84 *VENCEDOR*	REALLUZ - COMERCIO DE MATERIAIS ELETRICOS LTDA Marca: MEGAMETAL Fabricante: Fabricante não informado Modelo: ARMACAO Descrição: Descrição não informada Estado: PR Cidade: Londrina Endereço: AV BRASILIA, 1200 Nome de Contato: Bruno Telefone: (43) 3377-9204 Email: forcedistribuidoraltda@gmail.com	R\$ 11,00
10.367.732/0001-78	JC FERRAGENS LTDA Marca: DOW BUMON Fabricante: Fabricante não informado Modelo: . Descrição: Descrição não informada Estado: PR Cidade: Paranavaí Endereço: AV PARIGOT DE SOUZA, 2574 Telefone: (44) 9974-0841 Email: falcaoind@uolcom.br	R\$ 13,45
17.157.050/0001-80	NOVA FENIX COMERCIO DE FERRAGENS E FERRAMENTAS LTDA Marca: GILZA Fabricante: Fabricante não informado Modelo: GILZA Descrição: Descrição não informada Endereço:	R\$ 17,99
10.376.365/0001-79	FICAPOCOS FIOS & CABOS LTDA Marca: PICO/OLIVO Fabricante: Fabricante não informado Modelo: ARMAÇÃO Descrição: Descrição não informada Estado: MG Cidade: Poços de Caldas Endereço: RUA GIRO MACHADO DE MORAES, 699 Telefone: (35) 3722-2717 Email: ficapocos@yahoo.com.br	R\$ 18,91

Preço (Compras Governamentais) 2: Preço do Fornecedor Vencedor R\$ 16,50
 Inc. I Art. 5º da IN 65 de 07 de Julho de 2021 (Lei nº 14.133)

Filtros Utilizados: Período: 18/10/2023 à 18/10/2024; Palavra Chave: ARMAÇÃO com roldana; Apenas Materiais; Operador: IgualQtdFornecedor:



Órgão: PREFEITURA MUNICIPAL DE CRUZEIRO DO IGUAÇU PR
Objeto: REGISTRO DE PREÇO para futura e eventual aquisição de material de construção, conforme condições quantidade e exigências estabelecidas neste instrumento
Descrição: **Armação secundária** - Armação Secundária Material: Aço Carbono Sae 1010/1020 , Proteção Superficial: Galvanização Por Imersão A Quente , Aplicação: Isolador Roldana Tipo Pesado , Tipo: Rex De 4 Linhas , Tipo Fixação: Parafuso Porca E Arruela Valor estimado: R\$ 47,3500 Critério de julgamento: Menor Preço
CatMat: 419029 - Armação Secundária - Material: Aço Carbono Sae 1010/1020 | Proteção Superficial: Galvanização Por Imersão A Quente | Aplicação: Isolador Roldana Tipo Pesado | Tipo: Rex De 4 Linhas | Tipo Fixação: Parafuso Porca E Arruela

Data: 07/08/2024 08:00
Modalidade: Pregão Eletrônico
SRP: SIM
Identificação: N°Pregão:900642024 / UASG:985073
Lote/Item: /45
Ata: N/A
Homologação: 04/09/2024 09:50
Fonte: www.gov.br/compras/pt-br
Quantidade: 30
Unidade: Unidade
UF: PR



CNPJ	Razão Social do Fornecedor	Valor da Proposta Final
24.652.542/0001-07 *VENCEDOR*	LOJA TRADICAO EIRELI Marca: RUFINO Fabricante: Fabricante não informado Modelo: RUFINO Descrição: Descrição não informada Estado: PR Cidade: Cianorte Endereço: AV GOIAS, 959 Telefone: (44) 3629-7759/ (44) 9929-8642 Email: direcaolojatradiacao@hotmail.com	R\$ 16,50
19.281.745/0001-02	ROSMAR LUIZ RIZZON LTDA Marca: JANDIRS Fabricante: Fabricante não informado Modelo: JANDRIS Descrição: Descrição não informada Endereço:	R\$ 20,00
03.744.301/0001-18	ABREU, MARTINS & CIA LTDA Marca: FOGO Fabricante: Fabricante não informado Modelo: ARMACAO 1/8 1 X 1 - A FOGO Descrição: Descrição não informada Estado: PR Cidade: Ponta Grossa Endereço: R QUINZE DE SETEMBRO, 1294 Telefone: (42) 3028-4128 Email: nao possui	R\$ 29,81
08.845.459/0001-06	ADENILSON LUIZ GIROLETTI Marca: INCA Fabricante: Fabricante não informado Modelo: INCA Descrição: Descrição não informada Estado: PR Cidade: Cruzeiro do Iguaçu Endereço: R 26 DE ABRIL, 960 Telefone: (46) 8406-5547/ (46) 3536-2510	R\$ 47,34
52.813.485/0001-36	HYDROLUZ LTDA Marca: LOEL Fabricante: Fabricante não informado Modelo: LOEL Descrição: Descrição não informada Endereço: DAS ORQUIDEAS, 55 Telefone: (28) 9999-8464 Email: kastavendas@gmail.com	R\$ 47,35
Preço (Compras Governamentais) 3: Preço do Fornecedor Vencedor		R\$ 14,00

Inc. I Art. 5º da LN 65 de 07 de Julho de 2021 (Lei nº 14.133)

Filtros Utilizados: Período: 18/10/2023 à 18/10/2024; Palavra Chave: ARMAÇÃO com roldana; Apenas Materiais; Operador: IgualQtdFornecedor;





Órgão: PREFEITURA MUNICIPAL DE COCOS

Data: 10/06/2024 08:00

Objeto: Contratação de empresa para as aquisições de materiais elétricos destinados às demandas das Secretarias Municipais e Órgãos Vinculados do Município de Cocos -Bahia

Modalidade: Pregão Eletrônico

SRP: SIM

Descrição: **Armação secundária** - Material: Aço Carbono Sae 1010/1020, Proteção Superficial: Galvanização Por Imersão A Quente, Aplicação: Isolador Roldana Tipo Pesado, Tipo: Rex De 4 Linhas, Tipo Fixação: Parafuso Porca E Arruela,

Identificação: N°Pregão:900092024 / UASC0053461

Lote/Item: /58

Ata: N/A

CatMat: **419029** - Armação Secundária - Material: Aço Carbono Sae 1010/1020 | Proteção Superficial: Galvanização Por Imersão A Quente | Aplicação: Isolador Roldana Tipo Pesado | Tipo: Rex De 4 Linhas | Tipo Fixação: Parafuso Porca E Arruela

Homologação: 26/07/2024 08:25

Fonte: www.gov.br/compras/pt-br

Quantidade: 43

Unidade: Unidade

UF: BA

CNPJ	Razão Social do Fornecedor	Valor da Proposta Final
04.384.336/0001-56 *VENCEDOR*	DELCIDES VIANA SANTOS Marca: OLIVIO Fabricante: Fabricante não informado Modelo: NA Descrição: Descrição não informada Estado: BA Cidade: Cocos Endereço: PC LUIZ EDUARDO MAGALHAES, 53 Telefone: (77) 3489-1569 Email: contabilidadealmeidaluz@gmail.com	R\$ 14,00
13.744.255/0001-00	CONSTRUCOCOS MATERIAIS DE CONSTRUCOES LTDA Marca: PADRÃO FORTE Fabricante: Fabricante não informado Modelo: NA Descrição: Descrição não informada Estado: BA Cidade: Cocos Endereço: R MIGUEL CALMON, S/N	R\$ 14,02
04.747.014/0001-24	KVLED MATERIAIS ELETRICOS LTDA Marca: OLIVO Fabricante: Fabricante não informado Modelo: ARMAÇÃO SECUNDARIA Descrição: Descrição não informada Endereço:	R\$ 22,30
08.628.486/0001-19	G. S. A. MATERIAIS DE CONSTRUCAO LTDA. Marca: INTELI Fabricante: Fabricante não informado Modelo: NÃO Descrição: Descrição não informada Estado: BA Cidade: Cocos Endereço: R ANISIO VEIGA, 430 Telefone: (77) 3489-2090 Email: carminhaaluz@yahoo.com	R\$ 22,30
46.495.499/0001-56	INOVE COMERCIO E SERVICOS LTDA Marca: MEC Fabricante: Fabricante não informado Modelo: MEC Descrição: Descrição não informada Estado: PE Cidade: Recife Endereço: R NISSIN BENSOUSSAN, 23 Nome de Contato: Diogo Telefone: (81) 9557-8860 Email: administracao@inovelicitacoes.com.br	R\$ 22,30
33.584.641/0001-90	ADRIANA LEME ALVES MATERIAIS ELETRICOS Marca: SANLIGHT Fabricante: Fabricante não informado Modelo: REX 1X1 Descrição: Descrição não informada Estado: PR Cidade: Curitiba Endereço: RUA MANOEL MAXIMO DOS SANTOS, 42 Telefone: (41) 3261-1159	R\$ 22,30



CNPJ	Razão Social do Fornecedor		Valor da Proposta Final		
27.466.469/0001-77	RRW LICITA LTDA		R\$ 22,30		
Marca: work Fabricante: Fabricante não informado Modelo: Armação S1 Padrao Galvanizada A Fogo Descrição: Descrição não informada					
Estado:	Cidade:	Endereço:	Nome de Contato:	Telefone:	Email:
SP	São Paulo	R MERGENTHALER, 345	RENATO	(11) 4117-6967	rlanzetti@rrwlicita.com.br



Preço (Outros Entes Públicos) 1: Preço do Fornecedor Vencedor

R\$ 14,04

Inc. II Art. 5º da IN 65 de 07 de Julho de 2021 (Lei nº 14.133)

Filtros Utilizados: Período: 18/10/2023 à 18/10/2024; Palavra Chave: RACK (ARMAÇÃO); Apenas Materiais; Operador: IgualQtdFornecedor:

Órgão: MUNICIPIO DE RIO VERDE

Data: 18/04/2024 08:48

Objeto: AQUISIÇÃO DE MATERIAL ELÉTRICO E MATERIAL PARA MANUTENCAO DE BENS IMOVEIS, ATENDENDO A SECRETARIA MUNICIPAL DE AGRICULTURA, PECUÁRIA E ABASTECIMENTO DE RIO VERDE.

Modalidade: Dispensa

SRP: NÃO

Descrição: ARMAÇÃO PARA ROLDANA: RACK 1º ELEMENTO PESADO.

Identificação: 02056729000105-1-000306/2024

UTILIZAÇÃO: UTILIZADO EM CONJUNTO COM UMA ROLDANA DE PORCELANA E INSTALADO EM POSTE P/ FAZER A EXTENSÃO DE CABOS SUSPENSOS. DIMENSÕES: 10X10X5 (SEMELHANTE RACK "CELG"). - ARMAÇÃO PARA ROLDANA: RACK 1º ELEMENTO PESADO. UTILIZAÇÃO: UTILIZADO EM CONJUNTO COM UMA ROLDANA DE PORCELANA E INSTALADO EM POSTE P/ FAZER A EXTENSÃO DE CABOS SUSPENSOS. DIMENSÕES: 10X10X5 (SEMELHANTE RACK "CELG").

Lote/Item: 1/1

Ata: N/A

Homologação: 14/03/2024 00:00

Fonte: https://www.gov.br/pncp/pt-br

Quantidade: 10

Unidade: UNIDADE

UF: GO

CNPJ	Razão Social do Fornecedor		Valor da Proposta Final		
36.302.246/0001-65	WEST LUMENS SERVICOS E MATERIAIS ELETRICOS LTDA		R\$ 14,04		
VENCEDOR					
Marca: Marca não informada					
Fabricante: Fabricante não informado					
Descrição: Descrição não informada					
Estado:	Cidade:	Endereço:	Telefone:	Email:	
RJ	Rio de Janeiro	R POERABA, 00229	(21) 6713-3853	westlumens@gmail.com	

Item 26: REFLETOR LED EM ALUMÍNIO 100W

Preço Estimado: R\$ 114,93 (un)

Percentual: -

Preço Estimado Calculado: R\$ 114,93

Média dos Preços Obtidos: R\$ 114,93

Quantidade	Descrição	Observação
50 UND	REFLETOR LED EM ALUMÍNIO 100W – ESPECIFICAÇÕES MÍNIMAS ACEITÁVEIS: POTÊNCIA: 100W; FLUXO LUMINOSO MÍNIMO DE 9.000 LM; PROTETOR DE SURTO: 10KV/10KA; TEMPERATURA DE COR: 5000K; IP66; VIDA ÚTIL MÍNIMA DE 50.000H; 22 0V OU BIVOLT; COM ENSAIOS IESNA LM-79 E LM-80 REALIZADOS POR LABORATÓRIO CREDENCIADO AO INMETRO. TODAS AS CARACTERÍSTICAS APRESENTADAS SÃO AS MÍNIMAS EXIGIDAS, SENDO ACEITAS ESPECIFICAÇÕES SUPERIORES. EXCL USIVO PARA ME/EPP.	

Preço (Outros Entes Públicos) 1: Preço do Fornecedor Vencedor

R\$ 89,90

Inc. II Art. 5º da IN 65 de 07 de Julho de 2021 (Lei nº 14.133)

Filtros Utilizados: Período: 05/11/2023 à 05/11/2024; Palavra Chave: REFLETOR LED EM ALUMÍNIO 100W; Apenas Materiais; Operador: IgualQtdFornecedor:



Órgão: JUNTA COMERCIAL DO ESTADO DE PERNAMBUCO
Objeto: AQUISIÇÃO DE MATERIAIS DE CONSTRUÇÃO E SEGURANÇA, PARA ATENDER AS NECESSIDADES DA JUCEPE.
Descrição: (5546486) - REFLETOR - EM ALUMINIO NA COR PRETA,FORMATO RETANGULAR,LUZ BRANCO FRIO, RESITENTE A AGUA, FLUXO LUMINOSO DE 9.000LM,POTENCIA DE 100W EM LED,REFERENCIA IP 67 - 220V - (5546486) - REFLETOR - EM ALUMINIO NA COR PRETA,FORMATO RETANGULAR,LUZ BRANCO FRIO, RESITENTE A AGUA, FLUXO LUMINOSO DE 9.000LM,POTENCIA DE 100W EM LED,REFERENCIA IP 67 - 220V

Data: 15/08/2024 17:45
Modalidade: Dispensa
SRP: NÃO
Identificação: 10054583000197-1-000006/2023
Lote/Item: 1/2
Ata: N/A
Homologação: 20/09/2023 00:00
Fonte: <https://www.gov.br/pncp/pt-br>
Quantidade: 2
Unidade: UN
UF: PE



CNPJ	Razão Social do Fornecedor	Valor da Proposta Final
50.547.931/0001-82	50.547.931 ELLEN LETICIA DA SILVA CRUZ	R\$ 89,90
VENCEDOR		
Marca:		
Fabricante: Fabricante não informado		
Modelo:		
Descrição: Descrição não informada		
Endereço:		

Preço (Outros Entes Públicos) 2: Preço do Fornecedor Vencedor

R\$ 119,00

Inc. II Art. 5º da IN 65 de 07 de Julho de 2021 (Lei nº 14.133)

Filtros Utilizados: Período: 05/11/2023 à 05/11/2024; Palavra Chave: REFLETOR LED EM ALUMÍNIO 100W; Apenas Materiais; Operador: IgualQtdFornecedor:

Órgão: AUTARQUIA TERRITORIAL DISTRITO ESTADUAL DE FERNANDO DE NORONHA
Objeto: Dispensa de licitação com fundamento no art. 75, inc. VIII da Lei nº 14.133/21, visando a compra emergencial para fornecimento de material elétrico e de iluminação pública para a ATDEFN
Descrição: (5814324) - REFLETOR - EM ALUMINIO,HOLOFOTE LED SMD FORMATO RETANGULAR,COM 10.000 LUMENS,POTENCIA DE 100W,IP67,BIVOLT - (5814324) - REFLETOR - EM ALUMINIO,HOLOFOTE LED SMD FORMATO RETANGULAR,COM 10.000 LUMENS,POTENCIA DE 100W,IP67,BIVOLT

Data: 15/07/2024 21:28
Modalidade: Dispensa
SRP: NÃO
Identificação: 40817926000199-1-000034/2024
Lote/Item: 1/15
Ata: N/A
Homologação: 15/07/2024 00:00
Fonte: <https://www.gov.br/pncp/pt-br>
Quantidade: 50
Unidade: UN
UF: PE

CNPJ	Razão Social do Fornecedor	Valor da Proposta Final
08.445.771/0001-02	MVPV COMERCIO E SERVICOS EIRELI	R\$ 119,00
VENCEDOR		
Marca: Marca não informada		
Fabricante: Fabricante não informado		
Descrição: Descrição não informada		
Estado:	Cidade:	Endereço:
PE	Ipojuca	R HILDA DA COSTA MONTEIRO, 210
		Telefone:
		(81) 9537-9309

Preço (Outros Entes Públicos) 3: Preço do Fornecedor Vencedor

R\$ 135,90

Inc. II Art. 5º da IN 65 de 07 de Julho de 2021 (Lei nº 14.133)

Filtros Utilizados: Período: 05/11/2023 à 05/11/2024; Palavra Chave: REFLETOR LED EM ALUMÍNIO 100W; Apenas Materiais; Operador: IgualQtdFornecedor:



Órgão: MUNICÍPIO DE SANHARO

Objeto: Contratação de empresa especializada para o fornecimento de Luminária em LED, para atender as necessidades da Prefeitura Municipal de Sanharó - PE, conforme especificações do Termo de Referência

Descrição: LUMINARIA PUBLICA EM LED 100 W COMPOSTO POR ESTRUTURA DE ALUMINIO INJETADO COM PINTURA EPOXI, IP65, LENTE DE PROTEÇÃO EM POLICARBONATO REFLETOR INTERNO EM ALUMINIO ESPELHADO, SISTEMA ENCAIXE ADAPTAVEL POSTES COM DIÂMETRO DE 60MM. LUMINARIA BIVOLT AUTO - LUMINARIA PUBLICA EM LED 100 W COMPOSTO POR ESTRUTURA DE ALUMINIO INJETADO COM PINTURA EPOXI, IP65, LENTE DE PROTEÇÃO EM POLICARBONATO REFLETOR INTERNO EM ALUMINIO ESPELHADO, SISTEMA ENCAIXE ADAPTAVEL POSTES COM DIÂMETRO DE 60MM. LUMINARIA BIVOLT AUTOMATICA FONTE DE ENERGIA COM CONTROLE DE CORRENTE EM MALHA FECHADA FATOR DE POTÊNCIA SUPERIOR A 0.95 CONSUMO NOMINAL DE 100W, SISTEMA INTEGRADO DE ACIONAMENTO E DESLIGAMENTO EM FUNÇÃO DA LUMINOSIDADE (RELÊ FOTOELETRICO INCORPORADO AO SISTEMA) SISTEMA DE ATEERRAMENTO SISTEMA DE PROTEÇÃO CONTRA SURTOS DE TDE 4KV; LED COM FLUXO LUMINOSO DE NO MINIMO 110 LUMENS/WATT TEMPERATURA MÉDIA DE COR BRANCO FRIO DE 6000K; VIDA UTIL 50.000 HORAS, GARANTIA DE NO MINIMO 24 MESES.

Data: 13/05/2024 16:40

Modalidade: Dispensa

SRP: NÃO

Identificação: 11044906000124-1-000033/2024

Lote/Item: 1/1

Ata: N/A

Homologação: 24/05/2024 00:00

Fonte: <https://www.gov.br/pncp/pt-br>

Quantidade: 298

Unidade: Unidades

UF: PE



CNPJ	Razão Social do Fornecedor	Valor da Proposta Final
49.081.960/0001-12 *VENCEDOR*	RUTH SILVA DE ASSIS BARBOSA	R\$ 135,90
Marca: Marca não informada Fabricante: Fabricante não informado Descrição: Descrição não informada		
Endereço: ROD BR 232, 2703	Telefone: (81) 3095-0741	Email: ruths68@yahoo.com

Item 27: REFLETOR LED EM ALUMÍNIO 300W PARA QUADRA -

Preço Estimado: R\$ 0,00 (un)

Percentual: -

Preço Estimado Calculado: R\$ 0,00

Média dos Preços Obtidos: R\$ 0,00

JUSTIFICATIVA (MENOS DE 3 PREÇOS): OS DEMAIS VALORES SERÃO COMPLEMENTADOS COM COTAÇÕES REALIZADAS EM ATAS DE REGISTRO DE PREÇOS, SÍTIOS ELETRÔNICOS DE DOMÍNIO AMPLO OU MÍDIA ESPECIALIZADA E COTAÇÃO DIRETA COM FORNECEDORES, QUANDO NECESSÁRIO. Conforme Instrução Normativa Nº 65 de 07 de Julho de 2021 (Lei nº 14.133), no Artigo 6º § 5º, "Excepcionalmente, será admitida a determinação de preço estimado com base em menos de três preços, desde que devidamente justificada nos autos pelo gestor responsável e aprovada pela autoridade competente."

Quantidade	Descrição	Observação
50 UND	REFLETOR LED EM ALUMÍNIO 300W PARA QUADRA - ESPECIFICAÇÕES MÍNIMAS ACEITÁVEIS: POTÊNCIA: 300W; FLUXO LUMINOSO MÍNIMO DE 26.000 LM; TEMPERATURA DE COR: 6000K; IP67; 220V OU BIVOLT; VIDA ÚTIL MÍNIMA DE 25.000H. COM ENSAIOS IESNA LM-79 E LM-80 REALIZADOS POR LABORATÓRIO CREDENCIADO AO INMETRO. CARACTERÍSTICAS APRESENTADAS SÃO AS MÍNIMAS EXIGIDAS, SENDO ACEITAS ESPECIFICAÇÕES SUPERIORES. COTA RESERVADA PARA ME/EP.	



Preço Estimado: R\$ 938,57 (un)

Percentual: -

Preço Estimado Calculado: R\$ 938,57

Média dos Preços Obtidos: R\$ 938,57

Quantidade Descrição

30 UND " REFLETOR LED 800W COM 4 MÓDULOS DUPLOS DIRECIONÁVEIS PARA QUADRA/GINÁSIO – ESPECIFICAÇÕES MÍNIMAS ACEITÁVEIS; POTÊNCIA: 800W; FLUXO LUMINOSO MÍNIMO DE 80.000 LM; PROTETOR DE SURTO: 10KV/10KA; TEMPERATURA DE COR: 5000K; IP68; VIDA ÚTIL MÍNIMA DE 75.000H; 220V OU BIVOLT; COM ENSAIOS IESNA LM-79 E LM-80 REALIZADOS POR LABORATÓRIO CREDENCIADO AO INMETRO. TODAS CARACTERÍSTICAS APRESENTADAS SÃO AS MÍNIMAS EXIGIDAS, SENDO ACEITAS ESPECIFICAÇÕES SUPERIORES. EXCLUSIVO PARA ME/EPP"

Observação

CPL
FLS 0124
P.M.S.C.C.

R\$ 865,70

Preço (Outros Entes Públicos) 1: Preço do Fornecedor Vencedor

Inc. II Art. 5º da IN 65 de 07 de Julho de 2021 (Lei nº 14.133)

Filtros Utilizados: Período: 08/11/2023 à 08/11/2024; Palavra Chave: REFLETOR LED 800W; Apenas Materiais; Operador: IgualQtdFornecedor:

Órgão: MUNICIPIO DE PIO XII

Data: 24/07/2024 00:00

Objeto: Registro de Preços para futura, eventual e parcelada aquisição de materiais elétricos, para atender as necessidades do Município de Pio XII/MA

Modalidade: Pregão - Eletrônico

SRP: SIM

Descrição: REFLETOR LED 800W - REFLETOR LED 800W

Identificação: 06447833000181-1-000037/2024

Lote/Item: 1/104

Ata: N/A

Homologação: 04/09/2024 00:00

Fonte: <https://www.gov.br/pncp/pt-br>

Quantidade: 30

Unidade: Unidades

UF: MA

CNPJ

Razão Social do Fornecedor

Valor da Proposta Final

43.117.716/0001-86

G L XAVIER EIRELI

R\$ 865,70

VENCEDOR

Marca:

Fabricante: Fabricante não informado

Modelo:

Descrição: Descrição não informada

Estado:

Cidade:

Endereço:

Telefone:

Email:

MA

Santa Inês

AV MARECHAL CASTELO BRANCO, 2337

(98) 8899-1867

lorencogenildoxxavier@hotmail.com

Preço (Outros Entes Públicos) 2: Preço do Fornecedor Vencedor

R\$ 950,00

Inc. II Art. 5º da IN 65 de 07 de Julho de 2021 (Lei nº 14.133)

Filtros Utilizados: Período: 08/11/2023 à 08/11/2024; Palavra Chave: REFLETOR LED 800W; Apenas Materiais; Operador: IgualQtdFornecedor:

Órgão: MUNICIPIO DE DONA INES

Data: 06/06/2024 16:42

Objeto: AQUISIÇÃO DE 02 (DOIS) REFLETORES DE LED DE 800W 6500K E 03 (TRÊS) E REFLETORES DE LED DE 1000W 5500K

Modalidade: Dispensa

SRP: NÃO

Descrição: AQUISIÇÃO DE REFLETORES DE LED DE 800W 6500K. DESTINADOS AS TORRES DE ILUMINAÇÃO DO ESTÁDIO MUNICIPAL DE FUTEBOL DESTA CIDADE - AQUISIÇÃO DE REFLETORES DE LED DE 800W 6500K. DESTINADOS AS TORRES DE ILUMINAÇÃO DO ESTÁDIO MUNICIPAL DE FUTEBOL DESTA CIDADE

Identificação: 08782146000148-1-000332/2024

Lote/Item: 1/1

Ata: N/A

Homologação: 05/06/2024 00:00

Fonte: <https://www.gov.br/pncp/pt-br>

Quantidade: 2

Unidade: UND

UF: PB



CNPJ Razão Social do Fornecedor

45.699.799/0001-94 c212 comercio de materiais eletricos ltda

VENCEDOR

Marca: Marca não informada
Fabricante: Fabricante não informado
Descrição: Descrição não informada

Endereço:



Preço (Outros Entes Públicos) 3: Preço do Fornecedor Vencedor

R\$ 1.000,00

Inc. II Art. 5º da IN 65 de 07 de Julho de 2021 (Lei nº 14.133)

Filtros Utilizados: Período: 08/11/2023 à 08/11/2024; Palavra Chave: REFLETOR LED 800W; Apenas Materiais; Operador: IgualQtdFornecedor:

Órgão: MUNICIPIO DE NOVA AURORA

Data: 11/03/2024 07:27

Objeto: SOLICITA ABERTURA DE PROCESSO ADMINISTRATIVO CABÍVEL VISANDO AQUISIÇÃO DE REFLETORES PARA A ILUMINAÇÃO DO CAMPO DE FUTEBOL LOCALIZADO NO COMPLEXO CÍCERO DE OLIVEIRA DO MUNICÍPIO DE NOVA AURORA-GO, EM ATENDIMENTO AO DEPARTAMENTO MUNICIPAL DE ESPORTES.

Modalidade: Dispensa

SRP: NÃO

Identificação: 01303619000138-1-000046/2024

Lote/Item: 1/1

Ata: N/A

Homologação: 23/02/2024 00:00

Fonte: <https://www.gov.br/pncp/pt-br>

Quantidade: 20

Unidade: UN

UF: GO

CNPJ Razão Social do Fornecedor

47.854.913/0001-39 SOLAR LED MATERIAIS ELETRICOS LTDA

VENCEDOR

Marca: Marca não informada
Fabricante: Fabricante não informado
Descrição: Descrição não informada

Endereço:

Valor da Proposta Final

R\$ 1.000,00

Item 29: REFLETOR LED 1200W PARA QUADRA/GINÁSIO –

Preço Estimado: R\$ 962,64 (un)

Percentual: -

Preço Estimado Calculado: R\$ 962,64

Média dos Preços Obtidos: R\$ 962,64

Quantidade	Descrição	Observação
30 UND	REFLETOR LED 1200W PARA QUADRA/GINÁSIO – ESPECIFICAÇÕES MÍNIMAS ACEITÁVEIS: POTÊNCIA: 1.200W; FLUXO LUMINOSO MÍNIMO DE 120.000 LM; PROTETOR DE SURTO: 10KV/10KA; TEMPERATURA DE COR: 5000K; IP66; 220V OU BIVOLT; VIDA ÚTIL MÍNIMA DE 30.000H; COM ENSAIOS IESNA LM-79 E LM-80 REALIZADOS POR LABORATÓRIO CREDENCIADO AO INMETRO. TODAS CARACTERÍSTICAS APRESENTADAS SÃO AS MÍNIMAS EXIGIDAS, SENDO ACEITAS ESPECIFICAÇÕES SUPERIORES. EXCLUSIVO PARA ME/EPP	

Preço (Outros Entes Públicos) 1: Preço do Fornecedor Vencedor

R\$ 865,00

Inc. II Art. 5º da IN 65 de 07 de Julho de 2021 (Lei nº 14.133)

Filtros Utilizados: Período: 08/11/2023 à 08/11/2024; Palavra Chave: REFLETOR LED 1200W; Apenas Materiais; Operador: IgualQtdFornecedor:



Órgão: MUNICIPIO DE SACRAMENTO

Objeto: Registro de preços para futura e eventual aquisição de materiais de construção em geral, que visa atender as demandas da Secretaria Municipal de Obras e Serviços Urbanos e Secretaria Municipal de Saúde.

Descrição: REFLETOR 1200W DE LED DIRECIONÁVEL IP68 DOZE MÓDULOS - ESPECIFICAÇÕES MÍNIMAS: POTÊNCIA: 1200W - COR DA LUZ: BRANCO FRIO 6500K - FATOR DE POTÊNCIA: >0.95 - CERTIFICAÇÃO: CE IRC: RA >80 RA >70 - VOLTAGEM: AC 85V-265V (BIVOLT)FLUXO LUMINOSO: 132.000 LÚMENS - REFLETOR 1200W DE LED DIRECIONÁVEL IP68 DOZE MÓDULOS - ESPECIFICAÇÕES MÍNIMAS: POTÊNCIA: 1200W - COR DA LUZ: BRANCO FRIO 6500K - FATOR DE POTÊNCIA: >0.95 - CERTIFICAÇÃO: CE IRC: RA >80 RA >70 - VOLTAGEM: AC 85V-265V (BIVOLT)FLUXO LUMINOSO: 132.000 LÚMENS - ÂNGULO DO FEIXE DE LUZ: 160° - DIMENSÃO: 70 (A) X 40 (L) CM - MATERIAL: ALUMÍNIO - ESPESSURA: 10 CM - PESO: 7600 G.

Data: 07/05/2024 12:28

Modalidade: Pregão - Eletrônico

SRP: SIM

Identificação: 18140764000148-1-000054/2024

Lote/Item: 1/112

Ata: N/A

Homologação: 01/01/1900 00:00

Fonte: <https://www.gov.br/pncp/pt-br>

Quantidade: 50

Unidade: UNIDADE

UF: MG



CNPJ	Razão Social do Fornecedor	Valor da Proposta Final
41.197.926/0001-04	MR MATERIAIS DE CONSTRUCAO E TRANSPORTES LTDA	R\$ 865,00
VENCEDOR		
Marca: Marca não informada		
Fabricante: Fabricante não informado		
Descrição: Descrição não informada		
Estado:	Cidade:	Endereço:
MG	Sacramento	R AFONSO PENA, 165
Telefone:	Email:	
(34) 3351-1334	modelo@onda.net.br	

Preço (Outros Entes Públicos) 2: Preço do Fornecedor Vencedor

R\$ 920,00

Inc. II Art. 5º da IN 65 de 07 de Julho de 2021 (Lei nº 14.133)

Filtros Utilizados: Período: 08/11/2023 à 08/11/2024; Palavra Chave: REFLETOR LED 1200W; Apenas Materiais; Operador: IgualQtdFornecedor:

Órgão: MUNICIPIO DE PIRACANJUBA

Data: 05/03/2024 08:10

Objeto: DEVIDO A PRECARIIDADE DA ILUMINAÇÃO DO ESTADIO POUSO AUTO, NECESSITA AQUISIÇÃO DE UM NOVO REFLETOR DE LED PARA ESTAR ATENDENDO A NECESSIDADE DA PRAÇA ESPORTIVA. | COMPRAS AGRUPADAS DOS PEDIDOS: 10398

Modalidade: Dispensa

SRP: NÃO

Identificação: 01179647000195-1-000044/2024

Lote/Item: 1/1

Ata: N/A

Homologação: 05/03/2024 00:00

Fonte: <https://www.gov.br/pncp/pt-br>

Quantidade: 64

Unidade: UN

UF: GO

CNPJ	Razão Social do Fornecedor	Valor da Proposta Final
50.081.570/0001-21	LIDER LED ILUMINAÇÃO LTDA	R\$ 920,00
VENCEDOR		
Marca: Marca não informada		
Fabricante: Fabricante não informado		
Descrição: Descrição não informada		
Endereço:		

Preço (Outros Entes Públicos) 3: Preço do Fornecedor Vencedor

R\$ 1.102,91

Inc. II Art. 5º da IN 65 de 07 de Julho de 2021 (Lei nº 14.133)

Filtros Utilizados: Período: 08/11/2023 à 08/11/2024; Palavra Chave: REFLETOR LED 1200W; Apenas Materiais; Operador: IgualQtdFornecedor:



Relatório gerado no dia 27/11/2024 09:33:51 (IP: 170.244.233.166)

Código Validação: zQvkV52moEwJDI0tnC6cgW70u%2bLRy8HYO%2bk%2bEJPRzUYqHU8nPtm6WA%3d%3d
<http://www.bancodeprecos.com.br/CertificadoAutenticidade?token=zQvkV52moEwJDI0tnC6cgW70u%2bLRy8HYO%252bk%252bEJPRzUYqHU8nPtm6WA%253d%253d>

Órgão: Prefeitura Municipal de Bom Jesus do Norte

Objeto: CONTRATAÇÃO DE EMPRESA PARA REFORMA E AMPLIAÇÃO DO CAMPO DE FUTEBOL E DA QUADRA ESPORTIVA, LOCALIZADO NO BAIRRO VISTA ALEGRE, A PEDIDO DA SECRETARIA MUNICIPAL DE ESPORTE, TURISMO E LAZER DE BOM JESUS DO NORTE-ES.

Descrição: REFLETOR DE LED 1200W - COT.02 - REFLETOR DE LED 1200W - COT.02

Data: 20/02/2024 09:00

Modalidade: Concorrência Eletrônica

SRP: NÃO

Identificação: 00004986-0049152022-0000032023

Lote/Item: 1/50

Ata: N/A

Homologação: 02/08/2024 00:00

Fonte: <https://bomjesusdonorte-es.portaltp.com.br/consultas/compras/licitacoes.aspx>

Quantidade: 10

Unidade: UNIDADE

UF: ES



CNPJ	Razão Social do Fornecedor	Valor da Proposta Final
50.435.443/0001-83 *VENCEDOR*	FAMONTE CONSTRUCOES LTDA	R\$ 1.102,91
Marca:		
Fabricante:	Fabricante não informado	
Modelo:		
Descrição:	Descrição não informada	
Endereço:		

Item 30: REFLETOR LED 1500W PARA CAMPO DE FUTEBOL -

Preço Estimado: R\$ 1.247,67 (un)

Percentual: -

Preço Estimado Calculado: R\$ 1.247,67

Média dos Preços Obtidos: R\$ 1.247,67

Quantidade	Descrição	Observação
30 UND	REFLETOR LED 1500W PARA CAMPO DE FUTEBOL - ESPECIFICAÇÕES MÍNIMAS ACEITÁVEIS: POTÊNCIA: 1500W; FLUXO LUMINOSO MÍNIMO DE 140.000 LM; TEMPERATURA DE COR: 6000K; IP66; VIDA ÚTIL MÍNIMA DE 25.000H. COM ENSAIOS IESNA LM-79 E LM-80 REALIZADOS POR LABORATÓRIO CREDENCIADO AO INMETRO. CARACTERÍSTICAS APRESENTADAS SÃO AS MÍNIMAS EXIGIDAS, SENDO ACEITAS ESPECIFICAÇÕES SUPERIORES. COTA RESERVADA PARA ME/EPP.	

Preço (Outros Entes Públicos) 1: Preço do Fornecedor Vencedor

R\$ 1.293,00

Inc. II Art. 5º da LN 65 de 07 de Julho de 2021 (Lei nº 14.133)

Filtros Utilizados: Período: 08/11/2023 à 08/11/2024; Palavra Chave: REFLETOR LED 1500W ; Apenas Materiais; Operador: IgualQtdFornecedor;

Órgão: PM DE CAMPO NOVO

Data: 22/04/2024 00:00

Objeto: Aquisição de Material Elétrico e ferramenta.

Modalidade: Pregão Lei 14.133 Eletrônico

Descrição: REFLETOR LED BIG STANDART 1500W - REFLETOR LED BIG STANDARD

SRP: SIM

1500W- A PROVA DE AGUA- Produto 100% Nacional- Led Osram 2835 -

Identificação: 44000-17-2024-PCE

Certificado LM-80- IRC>80- Quantidade de led: 1440 peças- Temperatura de cor:

Lote/Item: 1/34

Branco frio (6500K)- Material: NYLON + PC (100% reci - REFLETOR LED BIG

Ata: N/A

STANDART 1500W - REFLETOR LED BIG STANDARD 1500W- A PROVA DE

Homologação: 14/05/2024 00:00

AGUA- Produto 100% Nacional- Led Osram 2835 - Certificado LM-80- IRC>80-

Fonte: <https://portal.tce.rs.gov.br/aplicprod/f?p=50500:3:::NO::>

Quantidade de led: 1440 peças- Temperatura de cor: Branco frio (6500K)- Material:

Quantidade: 30

NYLON + PC (100% reciclado)- Alça de Alumínio- Vida útil estimada de até 25.000

Unidade: UN

horas - Luminosidade: Aproximadamente 140.000 lúmens- Voltagem: Bivolt

UF: RS

Automático - Ângulo: 120º - Proteção: IP66 - Dimensões: C 70 x L 45 x A 97 cm



Relatório gerado no dia 27/11/2024 09:33:51 (IP: 170.244.233.166)

Código Validação: zQvkV52moEwJDIOtnC6cgW70u9%2bLRy8HYO%2bk%2bEjPRzUYqHU8nPtm6WA%63d%3d

<http://www.bancodeprecos.com.br/CertificadoAutenticidade?token=zQvkV52moEwJDIOtnC6cgW70u9%2bLRy8HYO%252bk%252bEjPRzUYqHU8nPtm6WA%253d%253d>

CNPJ Razão Social do Fornecedor

14.517.117/0001-51 ONE COMERCIAL LTDA

VENCEDOR

Marca: Marca não informada

Fabricante: Fabricante não informado

Descrição: Descrição não informada

Estado: Cidade: Endereço:
BA Salvador AL SALVADOR, 1057

Nome de Contato:
MARCIO

Telefone:
(71) 3012-0413

Email:
contato@onecomercial.com.br



Preço (Outros Entes Públicos) 2: Preço do Fornecedor Vencedor

R\$ 1.250,00

Inc. II Art. 5º da IN 65 de 07 de Julho de 2021 (Lei nº 14.133)

Filtros Utilizados: Período: 08/11/2023 à 08/11/2024; Palavra Chave: REFLETOR LED 1500W ; Apenas Materiais; Operador: IgualQtdFornecedor:

Órgão: MUNICIPIO DE ARAGARCAS

Data: 14/02/2024 14:44

Objeto: SOLICITAÇÃO DE CONTRATAÇÃO DE EMPRESA PARA PRESTAÇÃO DE SERVIÇO DE FORNECIMENTO DE PALCO E ILUMINAÇÃO PARA O CARNAVAL 2024.

Modalidade: Dispensa

SRP: NÃO

Identificação: 02125227000199-1-000006/2024

Descrição: ILUMINAÇÃO CONTENDO 6 MOVING LED, 8 PAR LED RGB 3W, 1 FUMAÇEIRA 1500W, 2 REFLETOR LED DE FRENTE. - ILUMINAÇÃO CONTENDO 6 MOVING LED, 8 PAR LED RGB 3W, 1 FUMAÇEIRA 1500W, 2 REFLETOR LED DE FRENTE.

Lote/Item: 1/2

Ata: N/A

Homologação: 08/02/2024 00:00

Fonte: <https://www.gov.br/pncp/pt-br>

Quantidade: 4

Unidade: UN

UF: GO

CNPJ Razão Social do Fornecedor

52.281.555/0001-52 52.281.555 JORDAN FHELLIPP ALVES SIQUEIRA

VENCEDOR

Marca: Marca não informada

Fabricante: Fabricante não informado

Descrição: Descrição não informada

Endereço:

Valor da Proposta Final

R\$ 1.250,00

Preço (Outros Entes Públicos) 3: Preço do Fornecedor Vencedor

R\$ 1.200,00

Inc. II Art. 5º da IN 65 de 07 de Julho de 2021 (Lei nº 14.133)

Filtros Utilizados: Período: 08/11/2023 à 08/11/2024; Palavra Chave: REFLETOR LED 1500W ; Apenas Materiais; Operador: IgualQtdFornecedor:

Órgão: MUNICIPIO DE GRANDES RIOS

Data: 01/02/2024 10:00

Objeto: Aquisição de materiais de construção civil, para construção e reparo nos prédios públicos, também para execução de novas galerias de águas pluviais e reparos nas galerias de águas pluviais existentes, em atendimento as Secretarias Municipais de Grandes Rios, conforme termo de referência constante no anexo I, deste edital.

Modalidade: PREGÃO ELETRÔNICO

SRP: SIM

Identificação: 83-2023-GRANDES RIOS-PR-MUNICIPIO DE GRANDES RIOS-PREGÃO ELETRÔNICO

Descrição: Refletor de led 1500w osram standard 1400000lm Ip66 holofote - Refletor de led 1500w osram standard 1400000lm Ip66 holofote

Lote/Item: 218/

Ata: [Link Ata](#)

Homologação: 15/04/2024 14:01

Fonte: <https://bllcompras.com/Process/ProcessSearchPublic?param1=1>

Quantidade: 30

Unidade: Unidade

UF: PR



Relatório gerado no dia 27/11/2024 09:33:51 (IP: 170.244.233.166)

Código Validação: zQvKv52moEwJDI0tnc6cgW70u%2bLRy8HYO%2bk%2bEjPRzUYqHU8nPtm6WA%3d%3d

<http://www.bancodeprecos.com.br/CertificadoAutenticidade?token=zQvKv52moEwJDI0tnc6cgW70u%2bLRy8HYO%252bk%252bEjPRzUYqHU8nPtm6WA%253d%253d>



CNPJ

Razão Social do Fornecedor

Valor da Proposta Final

49.180.948/0001-65 ALE MORETTI LTDA

R\$ 1.200,00

VENCEDOR

Marca: ARCO IRES

Fabricante: Fabricante não informado

Descrição: Descrição não informada

Endereço:

24.498.716/0001-29 LIDUARIO E ALMEIDA

R\$ 1.283,33

Marca: Marca não informada

Fabricante: Fabricante não informado

Descrição: Descrição não informada

Endereço:





Extrato de fontes utilizadas neste relatório



ATENÇÃO - O Banco de Preços é uma solução tecnológica que atende aos parâmetros de pesquisa dispostos em Leis vigentes, Instruções Normativas, Acórdãos, Regulamentos, Decretos e Portarias. Sendo assim, por reunir diversas fontes governamentais, complementares e sites de domínio amplo, o sistema não é considerado uma fonte e, sim, um meio para que as pesquisas sejam realizadas de forma segura, ágil e eficaz.

Fontes utilizadas nesta cotação:

1 - Banco Nacional de Compras https://bnccompras.com/Process/ProcessSearchPublic?param1=1	Data: 11/10/2024 09:10:29 Acessar a fonte aqui
2 - Bolsa de Licitações e Leilões https://bllcompras.com/Process/ProcessSearchPublic?param1=1	Data: 16/10/2024 08:29:09 Acessar a fonte aqui
3 - Compras BR https://comprasbr.com.br/	Data: 11/10/2024 09:10:19 Acessar a fonte aqui
4 - Compras.gov.br www.gov.br/compras/pt-br	Data: 10/10/2024 11:06:25 Acessar a fonte aqui
5 - Licitanet - Licitações Eletrônicas 4.0 licitanet.com.br	Data: 15/10/2024 10:19:10 Acessar a fonte aqui
6 - Licitar Digital app2.licitardigital.com.br/pesquisa	Data: 10/10/2024 11:01:08 Acessar a fonte aqui
7 - Portal de Compras Públicas www.portaldecompraspublicas.com.br	Data: 10/10/2024 11:03:58 Acessar a fonte aqui
8 - Portal Nacional de Contratações Públicas https://www.gov.br/pncp/pt-br	Data: 10/10/2024 11:01:01 Acessar a fonte aqui
9 - Prefeitura Municipal de Bom Jesus do Norte/ES https://bomjesusdonorte-es.portaltp.com.br/consultas/compras/licitacoes.aspx	Data: 08/11/2024 10:43:36 Acessar a fonte aqui
10 - Tribunal de Contas do Estado do Rio Grande do Sul https://portal.tce.rs.gov.br/aplicprod/f?p=50500:3:::NO:::	Data: 11/10/2024 09:10:20 Acessar a fonte aqui



Anexo 1



MEMORIAL DE CÁLCULO

Item 1 - ALÇA PREFORMADA DE 25MM. :

Preço (Outros Entes Públicos) 1: Preço do Fornecedor Vencedor

CNPJ	Valor da Proposta Inicial	Valor da Proposta Final
1 48.158.932/0001-93	R\$ 3,94	R\$ 3,94
1. Seleção do valor do fornecedor vencedor: 3.94		
2. Valor Calculado: R\$ 3,94		

Preço (Outros Entes Públicos) 2: Preço do Fornecedor Vencedor

CNPJ	Valor da Proposta Inicial	Valor da Proposta Final
1 41.864.455/0001-32	R\$ 3,10	R\$ 3,10
1. Seleção do valor do fornecedor vencedor: 3.10		
2. Valor Calculado: R\$ 3,10		

Preço (Outros Entes Públicos) 3: Preço do Fornecedor Vencedor

CNPJ	Valor da Proposta Inicial	Valor da Proposta Final
1 26.303.607/0001-34	R\$ 3,43	R\$ 3,43
1. Seleção do valor do fornecedor vencedor: 3.43		
2. Valor Calculado: R\$ 3,43		

Item 2 - ALÇA PREFORMADA DE 35MM. EXCLUSIVO ME/EPP:

Preço (Outros Entes Públicos) 1: Preço do Fornecedor Vencedor

CNPJ	Valor da Proposta Inicial	Valor da Proposta Final
1 86.459.161/0001-63	R\$ 5,00	R\$ 5,00
1. Seleção do valor do fornecedor vencedor: 5.00		
2. Valor Calculado: R\$ 5,00		

Preço (Outros Entes Públicos) 2: Preço do Fornecedor Vencedor

CNPJ	Valor da Proposta Inicial	Valor da Proposta Final
1 93.031.706/0001-00	R\$ 4,16	R\$ 4,16
1. Seleção do valor do fornecedor vencedor: 4.16		
2. Valor Calculado: R\$ 4,16		

Preço (Outros Entes Públicos) 3: Preço do Fornecedor Vencedor

CNPJ	Valor da Proposta Inicial	Valor da Proposta Final
1 13.438.972/0001-04	R\$ 5,30	R\$ 5,30
1. Seleção do valor do fornecedor vencedor: 5.30		
2. Valor Calculado: R\$ 5,30		

Preço (Outros Entes Públicos) 4: Preço do Fornecedor Vencedor

CNPJ	Valor da Proposta Inicial	Valor da Proposta Final
1 28.742.342/0001-04	R\$ 7,13	R\$ 6,25
2 56.004.897/0001-86	R\$ 6,31	R\$ 6,31
3 26.986.915/0001-01	R\$ 7,13	R\$ 7,13
4 05.950.871/0001-90	R\$ 14,35	R\$ 14,35
1. Seleção do valor do fornecedor vencedor: 6.25		
2. Valor Calculado: R\$ 6,25		



Item 3 - BASE PARA RELÉ FOTOELÉTRICO. EXCLUSIVO ME/EPP:

Preço (Compras Governamentais) 1: Preço do Fornecedor Vencedor

CNPJ	Valor da Proposta Inicial	Valor da Proposta Final
1 07.543.641/0001-31	R\$ 11,10	R\$ 9,80
2 50.374.681/0001-26	R\$ 9,90	R\$ 9,90
3 54.217.415/0001-40	R\$ 11,00	R\$ 11,00
4 46.350.472/0001-75	R\$ 20,00	R\$ 11,16
5 53.571.459/0001-01	R\$ 11,40	R\$ 11,17
6 51.069.521/0001-36	R\$ 12,00	R\$ 12,00
7 27.518.373/0001-05	R\$ 10.000,00	R\$ 10.000,00

1. Seleção do valor do fornecedor vencedor: 9.80

2. Valor Calculado: R\$ 9,80

Preço (Compras Governamentais) 2: Preço do Fornecedor Vencedor

CNPJ	Valor da Proposta Inicial	Valor da Proposta Final
1 26.469.541/0001-57	R\$ 17,93	R\$ 6,85
2 20.784.313/0001-95	R\$ 896,50	R\$ 8,80
3 54.217.415/0001-40	R\$ 17,93	R\$ 9,00
4 40.044.357/0001-96	R\$ 17,93	R\$ 10,00
5 08.658.622/0001-13	R\$ 32,00	R\$ 14,00
6 47.977.771/0001-05	R\$ 17,00	R\$ 17,00
7 50.889.102/0001-88	R\$ 17,93	R\$ 17,93
8 33.149.502/0001-38	R\$ 17,93	R\$ 17,93
9 37.278.673/0001-18	R\$ 17,93	R\$ 17,93
10 01.276.119/0001-54	R\$ 17,93	R\$ 17,93
11 51.069.521/0001-36	R\$ 18,00	R\$ 18,00
12 20.995.123/0001-17	R\$ 1.000,00	R\$ 1.000,00

1. Seleção do valor do fornecedor vencedor: 6.85

2. Valor Calculado: R\$ 6,85

Preço (Compras Governamentais) 3: Preço do Fornecedor Vencedor

CNPJ	Valor da Proposta Inicial	Valor da Proposta Final
1 20.951.018/0001-86	R\$ 20,50	R\$ 9,00
2 37.278.673/0001-18	R\$ 20,62	R\$ 9,96
3 13.593.938/0001-04	R\$ 20,64	R\$ 10,00
4 28.429.720/0001-96	R\$ 41,28	R\$ 12,99
5 41.393.684/0001-16	R\$ 20,64	R\$ 20,64

1. Seleção do valor do fornecedor vencedor: 9.00

2. Valor Calculado: R\$ 9,00

Item 4 - CABO DE ALUMINIO MULTIPLEXADO 0,6/1,0KV,10MM (1 FASE + 1 NEUTRO) NEUTRO NÚ, ROLO COM 100 METROS CONFORME AS REGULAMENTAÇÕES DO INMETRO. EXCLUSIVO ME/EPP:

Preço (Outros Entes Públicos) 1: Preço do Fornecedor Vencedor

CNPJ	Valor da Proposta Inicial	Valor da Proposta Final
1 37.278.673/0001-18	R\$ 355,25	R\$ 289,00
2 40.898.065/0001-10	R\$ 290,00	R\$ 290,00
3 48.914.445/0001-03	R\$ 327,60	R\$ 327,60
4 50.117.026/0001-92	R\$ 355,27	R\$ 355,27

1. Seleção do valor do fornecedor vencedor: 289.00

2. Valor Calculado: R\$ 289,00

Preço (Outros Entes Públicos) 2: Preço do Fornecedor Vencedor



CNPJ	Valor da Proposta Inicial	Valor da Proposta Final
1 07.062.925/0001-06	R\$ 277,45	R\$ 241,38
2 50.117.026/0001-92	R\$ 417,67	R\$ 272,99
3 30.572.098/0001-12	R\$ 417,00	R\$ 273,00
4 13.460.002/0001-05	R\$ 417,67	R\$ 289,99
5 45.106.997/0001-05	R\$ 565,27	R\$ 290,00
6 37.278.673/0001-18	R\$ 417,65	R\$ 416,16
7 32.304.508/0001-70	R\$ 417,67	R\$ 417,00

1. Seleção do valor do fornecedor vencedor: 241.38
2. Valor Calculado: R\$ 241,38

Preço (Outros Entes Públicos) 3: Preço do Fornecedor Vencedor

CNPJ	Valor da Proposta Inicial	Valor da Proposta Final
1 05.117.514/0001-45	R\$ 287,60	R\$ 220,00
2 51.048.656/0001-15	R\$ 287,67	R\$ 227,70
3 12.072.665/0001-90	R\$ 287,67	R\$ 243,00
4 23.143.410/0001-97	R\$ 287,67	R\$ 254,33
5 13.014.203/0001-89	R\$ 287,67	R\$ 257,08
6 50.117.026/0001-92	R\$ 287,67	R\$ 262,14
7 39.886.474/0001-18	R\$ 287,67	R\$ 280,00
8 22.257.631/0001-23	R\$ 287,00	R\$ 287,00
9 17.451.234/0001-58	R\$ 287,67	R\$ 287,67
10 43.081.244/0001-59	R\$ 287,67	R\$ 287,67

1. Seleção do valor do fornecedor vencedor: 220.00
2. Valor Calculado: R\$ 220,00

Preço (Outros Entes Públicos) 4: Preço do Fornecedor Vencedor

CNPJ	Valor da Proposta Inicial	Valor da Proposta Final
1 22.257.631/0001-23	R\$ 244,30	R\$ 244,30

1. Seleção do valor do fornecedor vencedor: 244.30
2. Valor Calculado: R\$ 244,30

Item 5 - CABO DE ALUMINIO MULTIPLEXADO 16MM (3 FASE + 1 NEUTRO) NEUTRO NÚ, BOBINA COM 100 METROS CONFORME AS REGULAMENTAÇÕES DO INMETRO. COTA PRINCIPAL:

Preço (Compras Governamentais) 1: Preço do Fornecedor Vencedor

CNPJ	Valor da Proposta Inicial	Valor da Proposta Final
1 39.886.474/0001-18	R\$ 572,34	R\$ 494,00
2 20.240.470/0001-30	R\$ 572,34	R\$ 543,00
3 37.227.550/0001-58	R\$ 679,61	R\$ 543,68
4 49.972.973/0001-81	R\$ 572,00	R\$ 572,00
5 17.451.234/0001-58	R\$ 700,00	R\$ 572,33
6 26.507.653/0001-55	R\$ 572,34	R\$ 572,34
7 13.014.203/0001-89	R\$ 572,34	R\$ 572,34

1. Seleção do valor do fornecedor vencedor: 494.00
2. Valor Calculado: R\$ 494,00

Preço (Outros Entes Públicos) 2: Preço do Fornecedor Vencedor

CNPJ	Valor da Proposta Inicial	Valor da Proposta Final
1 43.081.244/0001-59	R\$ 547,99	R\$ 547,99

1. Seleção do valor do fornecedor vencedor: 547.99
2. Valor Calculado: R\$ 547,99



Preço (Outros Entes Públicos) 3: Preço do Fornecedor Vencedor

CNPJ	Valor da Proposta Inicial	Valor da Proposta Final
1 11.244.819/0001-10	R\$ 645,94	R\$ 644,00
2 13.495.442/0001-06	R\$ 645,84	R\$ 645,84
3 52.492.506/0001-69	R\$ 645,94	R\$ 645,94
4 40.690.097/0001-26	R\$ 645,94	R\$ 645,94
5 23.511.400/0001-67	R\$ 645,94	R\$ 645,94
6 50.979.093/0001-16	R\$ 1.800,00	R\$ 1.800,00

1. Seleção do valor do fornecedor vencedor: 644.00
2. Valor Calculado: R\$ 644,00

Item 7 - CAIXA DE INSPEÇÃO PARA ATERRAMENTO COM TAMPA. MEDIDAS APROXIMADAS, 230 x 190 x 250MM:

Preço (Compras Governamentais) 1: Preço do Fornecedor Vencedor

CNPJ	Valor da Proposta Inicial	Valor da Proposta Final
1 13.338.681/0001-44	R\$ 12,09	R\$ 12,09
2 51.069.521/0001-36	R\$ 13,00	R\$ 13,00
3 43.081.244/0001-59	R\$ 14,41	R\$ 14,41
4 29.216.954/0001-18	R\$ 25,00	R\$ 25,00

1. Seleção do valor do fornecedor vencedor: 12.09
2. Valor Calculado: R\$ 12,09

Preço (Compras Governamentais) 2: Preço do Fornecedor Vencedor

CNPJ	Valor da Proposta Inicial	Valor da Proposta Final
1 43.081.244/0001-59	R\$ 15,88	R\$ 13,30
2 35.953.886/0001-72	R\$ 16,00	R\$ 15,86
3 52.813.485/0001-36	R\$ 50,00	R\$ 15,87

1. Seleção do valor do fornecedor vencedor: 13.30
2. Valor Calculado: R\$ 13,30

Preço (Compras Governamentais) 3: Preço do Fornecedor Vencedor

CNPJ	Valor da Proposta Inicial	Valor da Proposta Final
1 13.014.203/0001-89	R\$ 46,91	R\$ 12,00
2 13.338.681/0001-44	R\$ 46,41	R\$ 12,49
3 43.081.244/0001-59	R\$ 46,41	R\$ 12,89
4 17.451.234/0001-58	R\$ 60,00	R\$ 46,14

1. Seleção do valor do fornecedor vencedor: 12.00
2. Valor Calculado: R\$ 12,00

Item 8 - CAIXA PARA MEDIDOR ELÉTRICO EM POLICARBONATO TRIFÁSICO COM LENTE PARA ILUMINAÇÃO PÚBLICA (PADRÃO CELPE). EXCLUSIVO ME/EPP:

Preço (Compras Governamentais) 1: Preço do Fornecedor Vencedor

CNPJ	Valor da Proposta Inicial	Valor da Proposta Final
1 07.543.641/0001-31	R\$ 177,76	R\$ 130,00
2 51.847.166/0001-89	R\$ 190,00	R\$ 134,99
3 39.288.106/0001-78	R\$ 135,00	R\$ 135,00
4 53.571.459/0001-01	R\$ 176,39	R\$ 176,39

1. Seleção do valor do fornecedor vencedor: 130.00
2. Valor Calculado: R\$ 130,00

Preço (Compras Governamentais) 2: Preço do Fornecedor Vencedor



CNPJ
1 18.091.279/0001-21
2 07.137.759/0001-60
3 34.737.566/0001-12
4 06.043.786/0001-00
5 17.451.234/0001-58

Valor da Proposta Inicial
R\$ 170,00
R\$ 170,00
R\$ 169,98
R\$ 174,68
R\$ 250,00

Valor da Proposta Final
R\$ 108,00
R\$ 110,00
R\$ 119,79
R\$ 174,68
R\$ 250,00

1. Seleção do valor do fornecedor vencedor: 108.00
2. Valor Calculado: R\$ 108,00

Preço (Outros Entes Públicos) 3: Preço do Fornecedor Vencedor

CNPJ
1 05.117.514/0001-45

Valor da Proposta Inicial
R\$ 120,00

Valor da Proposta Final
R\$ 120,00

1. Seleção do valor do fornecedor vencedor: 120.00
2. Valor Calculado: R\$ 120,00

Preço (Compras Governamentais) 4: Preço do Fornecedor Vencedor

CNPJ
1 32.936.252/0001-13
2 51.164.013/0001-37
3 00.216.155/0001-60
4 06.369.194/0001-83
5 19.438.855/0001-27
6 34.906.033/0001-17
7 26.507.653/0001-55

Valor da Proposta Inicial
R\$ 140,00
R\$ 145,00
R\$ 140,00
R\$ 140,00
R\$ 139,00
R\$ 140,00
R\$ 140,00

Valor da Proposta Final
R\$ 80,00
R\$ 98,60
R\$ 124,00
R\$ 133,00
R\$ 139,00
R\$ 140,00
R\$ 140,00

1. Seleção do valor do fornecedor vencedor: 80.00
2. Valor Calculado: R\$ 80,00

Preço (Outros Entes Públicos) 5: Preço do Fornecedor Vencedor

CNPJ
1 23.511.400/0001-67
2 32.234.361/0001-99
3 13.495.442/0001-06
4 11.244.819/0001-10

Valor da Proposta Inicial
R\$ 92,70
R\$ 90,95
R\$ 92,60
R\$ 92,70

Valor da Proposta Final
R\$ 90,90
R\$ 90,95
R\$ 92,60
R\$ 92,70

1. Seleção do valor do fornecedor vencedor: 90.90
2. Valor Calculado: R\$ 90,90

Preço (Outros Entes Públicos) 6: Preço do Fornecedor Vencedor

CNPJ
1 04.131.134/0001-00
2 10.344.401/0001-12
3 49.464.926/0001-27
4 30.506.256/0001-36
5 32.680.572/0001-55

Valor da Proposta Inicial
R\$ 150,00
R\$ 159,15
R\$ 159,15
R\$ 159,00
R\$ 159,00

Valor da Proposta Final
R\$ 117,85
R\$ 117,99
R\$ 151,19
R\$ 159,00
R\$ 159,00

1. Seleção do valor do fornecedor vencedor: 117.85
2. Valor Calculado: R\$ 117,85

Item 9 - CHAVE COMANDO DE GRUPO COM DISJUNTOR EMBUTIDO 2X30A -:

Preço (Outros Entes Públicos) 1: Preço do Fornecedor Vencedor

CNPJ
1 37.227.550/0001-58

Valor da Proposta Inicial
R\$ 343,74

Valor da Proposta Final
R\$ 343,74

1. Seleção do valor do fornecedor vencedor: 343.74



2. Valor Calculado: R\$ 343,74

Preço (Outros Entes Públicos) 2: Preço do Fornecedor Vencedor

CNPJ

1 48.423.345/0001-84

Valor da Proposta Inicial

R\$ 350,00

Valor da Proposta Final

R\$ 350,00

1. Seleção do valor do fornecedor vencedor: 350.00

2. Valor Calculado: R\$ 350,00

Preço (Outros Entes Públicos) 3: Preço do Fornecedor Vencedor

CNPJ

1 37.386.859/0001-90

Valor da Proposta Inicial

R\$ 328,00

Valor da Proposta Final

R\$ 328,00

1. Seleção do valor do fornecedor vencedor: 328.00

2. Valor Calculado: R\$ 328,00

Item 10 - CHAVE TESTE SONORO DIGITAL 1000W. EXCLUSIVO ME/EPP :

Preço (Outros Entes Públicos) 1: Preço do Fornecedor Vencedor

CNPJ

1 08.907.653/0001-60

Valor da Proposta Inicial

R\$ 65,00

Valor da Proposta Final

R\$ 65,00

1. Seleção do valor do fornecedor vencedor: 65.00

2. Valor Calculado: R\$ 65,00

Preço (Outros Entes Públicos) 2: Preço do Fornecedor Vencedor

CNPJ

1 33.190.214/0001-27

Valor da Proposta Inicial

R\$ 50,00

Valor da Proposta Final

R\$ 50,00

1. Seleção do valor do fornecedor vencedor: 50.00

2. Valor Calculado: R\$ 50,00

Preço (Outros Entes Públicos) 3: Preço do Fornecedor Vencedor

CNPJ

1 02.324.209/0001-36

Valor da Proposta Inicial

R\$ 51,00

Valor da Proposta Final

R\$ 51,00

1. Seleção do valor do fornecedor vencedor: 51.00

2. Valor Calculado: R\$ 51,00

Item 11 - CONECTOR GTDU. 5/8 ALTA CONDUTIVIDADE ELÉTRICA E RESISTÊNCIA A CORROSÃO.ABNT NBR-5370 / NBR-13571. EXCLUSIVO PARAME/EPP:

Preço (Outros Entes Públicos) 1: Preço do Fornecedor Vencedor

CNPJ

1 03.395.396/0001-01

Valor da Proposta Inicial

R\$ 6,18

Valor da Proposta Final

R\$ 4,90

2 35.848.395/0001-61

R\$ 6,18

R\$ 4,99

3 29.619.153/0001-01

R\$ 6,18

R\$ 6,18

4 26.303.607/0001-34

R\$ 6,18

R\$ 6,18

5 42.070.491/0001-97

R\$ 6,18

R\$ 6,18

6 37.639.423/0001-66

R\$ 4.999,00

R\$ 9,50

7 49.759.788/0001-03

R\$ 11,72

R\$ 11,72

8 37.227.550/0001-58

R\$ 13,24

R\$ 13,24

9 20.721.561/0001-97

R\$ 15,00

R\$ 15,00

1. Seleção do valor do fornecedor vencedor: 4.90

2. Valor Calculado: R\$ 4,90

Preço (Outros Entes Públicos) 2: Preço do Fornecedor Vencedor



CNPJ
1 52.640.139/0001-01

Valor da Proposta Inicial
R\$ 7,50

- 1. Sele o do valor do fornecedor vencedor: 7.50
- 2. Valor Calculado: R\$ 7,50

Preaodo (Outros Entes P blicos) 3: Preaodo do Fornecedor Vencedor

CNPJ
1 43.098.231/0001-92

Valor da Proposta Inicial
R\$ 5,03

Valor da Proposta Final
R\$ 5,03

- 1. Sele o do valor do fornecedor vencedor: 5.03
- 2. Valor Calculado: R\$ 5,03

Preaodo (Outros Entes P blicos) 4: Preaodo do Fornecedor Vencedor

CNPJ
1 29.929.215/0001-73
2 37.227.550/0001-58
3 40.028.767/0001-43
4 49.848.607/0001-15

Valor da Proposta Inicial
R\$ 8,31
R\$ 5,44
R\$ 8,31
R\$ 8,32

Valor da Proposta Final
R\$ 5,39
R\$ 5,44
R\$ 8,31
R\$ 8,32

- 1. Sele o do valor do fornecedor vencedor: 5.39
- 2. Valor Calculado: R\$ 5,39

Item 12 - CINTO TIPO PARAQUEDISTA ABDOMINAL + TALABARTE. EXCLUSIVO ME/EPP:

Preaodo (Outros Entes P blicos) 1: Preaodo do Fornecedor Vencedor

CNPJ
1 46.687.136/0001-12

Valor da Proposta Inicial
R\$ 207,05

Valor da Proposta Final
R\$ 207,05

- 1. Sele o do valor do fornecedor vencedor: 207.05
- 2. Valor Calculado: R\$ 207,05

Preaodo (Compras Governamentais) 2: Preaodo do Fornecedor Vencedor

CNPJ
1 31.179.378/0001-28
2 55.908.780/0001-64
3 32.300.137/0001-58
4 48.358.573/0001-18
5 10.206.542/0001-79
6 44.722.099/0001-00
7 54.534.926/0001-96
8 14.159.699/0001-41
9 39.412.830/0001-61

Valor da Proposta Inicial
R\$ 200,00
R\$ 266,00
R\$ 250,00
R\$ 298,00
R\$ 480,00
R\$ 989,00
R\$ 1.000.000,00
R\$ 1.000.000,00
R\$ 100.000.000,00

Valor da Proposta Final
R\$ 200,00
R\$ 216,00
R\$ 250,00
R\$ 298,00
R\$ 480,00
R\$ 989,00
R\$ 1.000.000,00
R\$ 1.000.000,00
R\$ 100.000.000,00

- 1. Sele o do valor do fornecedor vencedor: 200.00
- 2. Valor Calculado: R\$ 200,00

Preaodo (Outros Entes P blicos) 3: Preaodo do Fornecedor Vencedor

CNPJ
1 28.005.188/0001-80

Valor da Proposta Inicial
R\$ 260,00

Valor da Proposta Final
R\$ 260,00

- 1. Sele o do valor do fornecedor vencedor: 260.00
- 2. Valor Calculado: R\$ 260,00

Item 13 - CONECTOR DERIVA O PERFURANTE CDP-70. EXCLUSIVO ME/EPP:

Preaodo (Outros Entes P blicos) 1: Preaodo do Fornecedor Vencedor



CNPJ
1 17.435.476/0001-58

Valor da Proposta Inicial
R\$ 5,11

Valor da Proposta Final
R\$ 5,11

1. Seleção do valor do fornecedor vencedor: 5.11
2. Valor Calculado: R\$ 5,11

Preço (Outros Entes Públicos) 2: Preço do Fornecedor Vencedor

CNPJ
1 23.143.410/0001-97

Valor da Proposta Inicial
R\$ 4,49

Valor da Proposta Final
R\$ 4,49

1. Seleção do valor do fornecedor vencedor: 4.49
2. Valor Calculado: R\$ 4,49

Preço (Outros Entes Públicos) 3: Preço do Fornecedor Vencedor

CNPJ
1 38.177.198/0001-56

Valor da Proposta Inicial
R\$ 5,24

Valor da Proposta Final
R\$ 5,24

1. Seleção do valor do fornecedor vencedor: 5.24
2. Valor Calculado: R\$ 5,24

Preço (Outros Entes Públicos) 4: Preço do Fornecedor Vencedor

CNPJ
1 07.062.925/0001-06

Valor da Proposta Inicial
R\$ 6,42

Valor da Proposta Final
R\$ 6,42

1. Seleção do valor do fornecedor vencedor: 6.42
2. Valor Calculado: R\$ 6,42

Item 14 - CURVA 180° ELETRODUTO ROSCÁVEL COM 1 POLEGADA. EXCLUSIVO ME/EP:

Preço (Outros Entes Públicos) 1: Preço do Fornecedor Vencedor

CNPJ
1 13.226.152/0001-59

Valor da Proposta Inicial
R\$ 5,74

Valor da Proposta Final
R\$ 5,74

1. Seleção do valor do fornecedor vencedor: 5.74
2. Valor Calculado: R\$ 5,74

Preço (Outros Entes Públicos) 2: Preço do Fornecedor Vencedor

CNPJ
1 34.369.652/0001-10

Valor da Proposta Inicial
R\$ 3,50

Valor da Proposta Final
R\$ 3,50

1. Seleção do valor do fornecedor vencedor: 3.50
2. Valor Calculado: R\$ 3,50

Preço (Outros Entes Públicos) 3: Preço do Fornecedor Vencedor

CNPJ
1 08.962.465/0001-35

Valor da Proposta Inicial
R\$ 6,50

Valor da Proposta Final
R\$ 6,50

1. Seleção do valor do fornecedor vencedor: 6.50
2. Valor Calculado: R\$ 6,50

Preço (Outros Entes Públicos) 4: Preço do Fornecedor Vencedor

CNPJ
1 10.303.639/0001-08

Valor da Proposta Inicial
R\$ 7,75

Valor da Proposta Final
R\$ 7,75

1. Seleção do valor do fornecedor vencedor: 7.75
2. Valor Calculado: R\$ 7,75

Item 15 - DISJUNTOR TRIFÁSICO 50A CONFORME AS REGULAMENTAÇÕES DO INMETRO. EXCLUSIVO ME/EPP :

Preço (Outros Entes Públicos) 1: Preço do Fornecedor Vencedor



CNPJ
1 37.386.859/0001-90

Valor da Proposta Inicial
R\$ 28,00

Valor da Proposta Final
R\$ 28,00

1. **Seleção do valor do fornecedor vencedor:** 28.00
2. **Valor Calculado:** R\$ 28,00

Preço (Outros Entes Públicos) 2: Preço do Fornecedor Vencedor

CNPJ
1 08.561.026/0001-10
2 40.351.078/0003-37
3 52.919.905/0001-63
4 27.062.419/0001-24
5 27.518.373/0001-05

Valor da Proposta Inicial
R\$ 60,00
R\$ 40,00
R\$ 76,00
R\$ 76,00
R\$ 10.000,00

Valor da Proposta Final
R\$ 33,00
R\$ 40,00
R\$ 76,00
R\$ 76,00
R\$ 10.000,00

1. **Seleção do valor do fornecedor vencedor:** 33.00
2. **Valor Calculado:** R\$ 33,00

Preço (Outros Entes Públicos) 3: Preço do Fornecedor Vencedor

CNPJ
1 04.276.377/0001-29
2 35.593.913/0001-43
3 19.611.064/0001-57

Valor da Proposta Inicial
R\$ 39,52
R\$ 75,50
R\$ 20.000,00

Valor da Proposta Final
R\$ 32,60
R\$ 75,50
R\$ 20.000,00

1. **Seleção do valor do fornecedor vencedor:** 32.60
2. **Valor Calculado:** R\$ 32,60

Preço (Compras Governamentais) 4: Preço do Fornecedor Vencedor

CNPJ
1 27.466.469/0001-77
2 18.641.075/0001-17
3 13.338.681/0001-44
4 43.081.244/0001-59
5 13.460.002/0001-05
6 19.225.144/0001-74
7 28.423.235/0001-05
8 11.493.042/0001-28
9 29.216.954/0001-18

Valor da Proposta Inicial
R\$ 45,00
R\$ 45,00
R\$ 45,00
R\$ 45,00
R\$ 45,00
R\$ 100,00
R\$ 45,00
R\$ 45,00
R\$ 90,00

Valor da Proposta Final
R\$ 30,00
R\$ 34,63
R\$ 35,44
R\$ 39,29
R\$ 40,00
R\$ 40,24
R\$ 40,25
R\$ 45,00
R\$ 90,00

1. **Seleção do valor do fornecedor vencedor:** 30.00
2. **Valor Calculado:** R\$ 30,00

Item 16 - DISJUNTOR TRIFÁSICO 63A CONFORME AS REGULAMENTAÇÕES DO INMETRO. EXCLUSIVO ME/EPP:

Preço (Outros Entes Públicos) 1: Preço do Fornecedor Vencedor

CNPJ
1 04.276.377/0001-29
2 35.593.913/0001-43
3 19.611.064/0001-57

Valor da Proposta Inicial
R\$ 217,36
R\$ 95,00
R\$ 20.000,00

Valor da Proposta Final
R\$ 32,60
R\$ 95,00
R\$ 20.000,00

1. **Seleção do valor do fornecedor vencedor:** 32.60
2. **Valor Calculado:** R\$ 32,60

Preço (Outros Entes Públicos) 2: Preço do Fornecedor Vencedor

CNPJ
1 14.148.901/0001-30
2 20.721.561/0001-97

Valor da Proposta Inicial
R\$ 42,42
R\$ 45,00

Valor da Proposta Final
R\$ 40,00
R\$ 45,00

1. **Seleção do valor do fornecedor vencedor:** 40.00



2. Valor Calculado: R\$ 40,00

Preço (Outros Entes Públicos) 3: Preço do Fornecedor Vencedor

CNPJ	Valor da Proposta Inicial	Valor da Proposta Final
1 26.218.155/0001-92	R\$ 55,40	R\$ 30,70
2 22.733.763/0001-84	R\$ 55,42	R\$ 30,80
3 43.172.124/0001-67	R\$ 55,42	R\$ 31,47
4 39.426.610/0001-97	R\$ 46,05	R\$ 39,00
5 50.889.102/0001-88	R\$ 55,40	R\$ 55,40

1. Seleção do valor do fornecedor vencedor: 30.70

2. Valor Calculado: R\$ 30,70

Item 17 - FIVELA PARA FITA AÇO INOX (FECHO) DENTADO,3/4.MEDIDAS APROXIMADAS:1 x 5 x 3 cm,APROXIMADAMENTE 8G. EXCLUSIVO PARAME/EPP:

Preço (Outros Entes Públicos) 1: Preço do Fornecedor Vencedor

CNPJ	Valor da Proposta Inicial	Valor da Proposta Final
1 26.507.653/0001-55	R\$ 1,72	R\$ 1,72

1. Seleção do valor do fornecedor vencedor: 1.72

2. Valor Calculado: R\$ 1,72

Preço (Outros Entes Públicos) 2: Preço do Fornecedor Vencedor

CNPJ	Valor da Proposta Inicial	Valor da Proposta Final
1 71.402.192/0001-00	R\$ 1,00	R\$ 1,00

1. Seleção do valor do fornecedor vencedor: 1.00

2. Valor Calculado: R\$ 1,00

Preço (Outros Entes Públicos) 3: Preço do Fornecedor Vencedor

CNPJ	Valor da Proposta Inicial	Valor da Proposta Final
1 14.148.901/0001-30	R\$ 1,53	R\$ 1,43
2 20.721.561/0001-97	R\$ 1,53	R\$ 1,53

1. Seleção do valor do fornecedor vencedor: 1.43

2. Valor Calculado: R\$ 1,43

Preço (Outros Entes Públicos) 4: Preço do Fornecedor Vencedor

CNPJ	Valor da Proposta Inicial	Valor da Proposta Final
1 08.606.517/0001-30	R\$ 1,00	R\$ 1,00

1. Seleção do valor do fornecedor vencedor: 1.00

2. Valor Calculado: R\$ 1,00

Item 18 - HASTE PARA ATERRAMENTO PONTA LISA 5/8 , NO MÍNIMO 2,40M DE COMPRIMENTO. EXCLUSIVO ME/EPP:

Preço (Compras Governamentais) 1: Preço do Fornecedor Vencedor

CNPJ	Valor da Proposta Inicial	Valor da Proposta Final
1 24.623.347/0001-59	R\$ 100,90	R\$ 34,20
2 52.919.905/0001-63	R\$ 100,90	R\$ 45,55
3 52.813.485/0001-36	R\$ 100,90	R\$ 46,00
4 17.151.151/0001-43	R\$ 100,90	R\$ 100,90

1. Seleção do valor do fornecedor vencedor: 34.20

2. Valor Calculado: R\$ 34,20

Preço (Compras Governamentais) 2: Preço do Fornecedor Vencedor



CNPJ
1 24.623.347/0001-59
2 52.919.696/0001-58
3 33.658.130/0001-75

Valor da Proposta Inicial
R\$ 60,00
R\$ 38,44
R\$ 230,00

Valor da Proposta Final
R\$ 35,00
R\$ 38,44
R\$ 230,00

1. Seleção do valor do fornecedor vencedor: 35.00
2. Valor Calculado: R\$ 35,00

Preço (Compras Governamentais) 3: Preço do Fornecedor Vencedor

CNPJ
1 05.417.179/0001-09
2 40.921.500/0001-80
3 10.350.473/0001-72
4 16.643.797/0001-85
5 17.451.234/0001-58
6 27.518.373/0001-05

Valor da Proposta Inicial
R\$ 36,00
R\$ 55,00
R\$ 52,00
R\$ 60,00
R\$ 200,00
R\$ 10.000,00

Valor da Proposta Final
R\$ 28,50
R\$ 28,65
R\$ 33,80
R\$ 34,90
R\$ 200,00
R\$ 10.000,00

1. Seleção do valor do fornecedor vencedor: 28.50
2. Valor Calculado: R\$ 28,50

Item 19 - LUYA ISOLANTE ALTA TENSÃO, CLASSE 0 (VERMELHO), DE ACORDO COM NORMAS NBR 10622/NBR 16295/ASTM D120. EXCLUSIVO ME/EPP:

Preço (Outros Entes Públicos) 1: Preço do Fornecedor Vencedor

CNPJ
1 21.151.275/0001-04
2 19.611.064/0001-57
3 40.619.473/0001-96
4 45.601.229/0001-10
5 21.856.981/0001-43
6 07.324.021/0001-01

Valor da Proposta Inicial
R\$ 322,67
R\$ 1.341,84
R\$ 322,00
R\$ 323,00
R\$ 459,90
R\$ 500,00

Valor da Proposta Final
R\$ 290,00
R\$ 297,00
R\$ 322,00
R\$ 323,00
R\$ 344,92
R\$ 500,00

1. Seleção do valor do fornecedor vencedor: 290.00
2. Valor Calculado: R\$ 290,00

Preço (Outros Entes Públicos) 2: Preço do Fornecedor Vencedor

CNPJ
1 53.763.552/0001-18

Valor da Proposta Inicial
R\$ 272,00

Valor da Proposta Final
R\$ 272,00

1. Seleção do valor do fornecedor vencedor: 272.00
2. Valor Calculado: R\$ 272,00

Preço (Outros Entes Públicos) 3: Preço do Fornecedor Vencedor

CNPJ
1 45.949.604/0001-17

Valor da Proposta Inicial
R\$ 290,94

Valor da Proposta Final
R\$ 290,94

1. Seleção do valor do fornecedor vencedor: 290.94
2. Valor Calculado: R\$ 290,94

Preço (Outros Entes Públicos) 4: Preço do Fornecedor Vencedor

CNPJ
1 09.721.729/0001-21
2 47.378.309/0001-83
3 44.234.348/0001-19

Valor da Proposta Inicial
R\$ 450,00
R\$ 500,00
R\$ 359,00

Valor da Proposta Final
R\$ 320,00
R\$ 350,00
R\$ 359,00

1. Seleção do valor do fornecedor vencedor: 320.00
2. Valor Calculado: R\$ 320,00



Item 23 - POSTE CONCRETO ARMADO DUPLO T RESISTÊNCIA 200 DAN 9M. COTA PRINCIPAL:

Preço (Outros Entes Públicos) 1: Preço do Fornecedor Vencedor

CNPJ	Valor da Proposta Inicial	Valor da Proposta Final
1 35.746.118/0001-48	R\$ 1.197,38	R\$ 1.197,38

1. Seleção do valor do fornecedor vencedor: 1197.38
2. Valor Calculado: R\$ 1.197,38

Item 24 - POSTE CONCRETO ARMADO DUPLO T RESISTÊNCIA 300 DAN 9M. COTA PRINCIPAL:

Preço (Outros Entes Públicos) 1: Preço do Fornecedor Vencedor

CNPJ	Valor da Proposta Inicial	Valor da Proposta Final
1 20.648.067/0001-44	R\$ 1.326,89	R\$ 1.326,89

1. Seleção do valor do fornecedor vencedor: 1326.89
2. Valor Calculado: R\$ 1.326,89

Item 25 - RACK (ARMAÇÃO) EM FORMATO DE "U" COM PINO E ISOLADOR (ROLDANA) DE PORCELANA DE ALTA RESISTÊNCIA TENSAO ADEQUADA DE 10 A 35Kv,SUPÉRFACE LISA E COM PASSAGEM SUAVE DE CABOS E FIOS. EXCLUSIVO PARAME/EPP:

Preço (Compras Governamentais) 1: Preço do Fornecedor Vencedor

CNPJ	Valor da Proposta Inicial	Valor da Proposta Final
1 97.456.636/0001-84	R\$ 11,00	R\$ 11,00
2 10.367.732/0001-78	R\$ 18,80	R\$ 13,45
3 17.157.050/0001-80	R\$ 18,90	R\$ 17,99
4 10.376.365/0001-79	R\$ 18,91	R\$ 18,91

1. Seleção do valor do fornecedor vencedor: 11.00
2. Valor Calculado: R\$ 11,00

Preço (Compras Governamentais) 2: Preço do Fornecedor Vencedor

CNPJ	Valor da Proposta Inicial	Valor da Proposta Final
1 24.652.542/0001-07	R\$ 47,35	R\$ 16,50
2 19.281.745/0001-02	R\$ 47,35	R\$ 20,00
3 03.744.301/0001-18	R\$ 47,00	R\$ 29,81
4 08.845.459/0001-06	R\$ 47,34	R\$ 47,34
5 52.813.485/0001-36	R\$ 47,35	R\$ 47,35

1. Seleção do valor do fornecedor vencedor: 16.50
2. Valor Calculado: R\$ 16,50

Preço (Compras Governamentais) 3: Preço do Fornecedor Vencedor

CNPJ	Valor da Proposta Inicial	Valor da Proposta Final
1 04.384.336/0001-56	R\$ 22,30	R\$ 14,00
2 13.744.255/0001-00	R\$ 15,20	R\$ 14,02
3 04.747.014/0001-24	R\$ 22,30	R\$ 22,30
4 08.628.486/0001-19	R\$ 22,30	R\$ 22,30
5 46.495.499/0001-56	R\$ 22,30	R\$ 22,30
6 33.584.641/0001-90	R\$ 22,30	R\$ 22,30
7 27.466.469/0001-77	R\$ 22,30	R\$ 22,30

1. Seleção do valor do fornecedor vencedor: 14.00
2. Valor Calculado: R\$ 14,00

Preço (Outros Entes Públicos) 4: Preço do Fornecedor Vencedor

CNPJ	Valor da Proposta Inicial	Valor da Proposta Final
1 36.302.246/0001-65	R\$ 14,04	R\$ 14,04



1. Selea o do valor do fornecedor vencedor: 14.04
2. Valor Calculado: R\$ 14,04

Item 26 - REFLETOR LED EM ALUM NIO 100W - :

Preaodo (Outros Entes P blicos) 1: Preaodo do Fornecedor Vencedor

CNPJ

- 1 50.547.931/0001-82

1. Selea o do valor do fornecedor vencedor: 89.90
2. Valor Calculado: R\$ 89,90

Preaodo (Outros Entes P blicos) 2: Preaodo do Fornecedor Vencedor

CNPJ

- 1 08.445.771/0001-02

1. Selea o do valor do fornecedor vencedor: 119.00
2. Valor Calculado: R\$ 119,00

Preaodo (Outros Entes P blicos) 3: Preaodo do Fornecedor Vencedor

CNPJ

- 1 49.081.960/0001-12

1. Selea o do valor do fornecedor vencedor: 135.90
2. Valor Calculado: R\$ 135,90

Item 28 - REFLETOR LED 800W :

Preaodo (Outros Entes P blicos) 1: Preaodo do Fornecedor Vencedor

CNPJ

- 1 43.117.716/0001-86

1. Selea o do valor do fornecedor vencedor: 865.70
2. Valor Calculado: R\$ 865,70

Preaodo (Outros Entes P blicos) 2: Preaodo do Fornecedor Vencedor

CNPJ

- 1 45.699.799/0001-94

1. Selea o do valor do fornecedor vencedor: 950.00
2. Valor Calculado: R\$ 950,00

Preaodo (Outros Entes P blicos) 3: Preaodo do Fornecedor Vencedor

CNPJ

- 1 47.854.913/0001-39

1. Selea o do valor do fornecedor vencedor: 1000.00
2. Valor Calculado: R\$ 1.000,00

Item 29 - REFLETOR LED 1200W PARA QUADRA/GIN SIO - :

Preaodo (Outros Entes P blicos) 1: Preaodo do Fornecedor Vencedor

CNPJ

- 1 41.197.926/0001-04

1. Selea o do valor do fornecedor vencedor: 865.00
2. Valor Calculado: R\$ 865,00

Preaodo (Outros Entes P blicos) 2: Preaodo do Fornecedor Vencedor

Valor da Proposta Inicial

R\$ 89,90

Valor da Proposta Final

R\$ 89,90

Valor da Proposta Inicial

R\$ 119,00

Valor da Proposta Final

R\$ 119,00

Valor da Proposta Inicial

R\$ 135,90

Valor da Proposta Final

R\$ 135,90

Valor da Proposta Inicial

R\$ 865,70

Valor da Proposta Final

R\$ 865,70

Valor da Proposta Inicial

R\$ 950,00

Valor da Proposta Final

R\$ 950,00

Valor da Proposta Inicial

R\$ 1.000,00

Valor da Proposta Final

R\$ 1.000,00

Valor da Proposta Inicial

R\$ 865,00

Valor da Proposta Final

R\$ 865,00



CNPJ
1 50.081.570/0001-21

1. **Seleção do valor do fornecedor vencedor:** 920.00
2. **Valor Calculado:** R\$ 920,00

Preço (Outros Entes Públicos) 3: Preço do Fornecedor Vencedor

CNPJ
1 50.435.443/0001-83

1. **Seleção do valor do fornecedor vencedor:** 1102.91
2. **Valor Calculado:** R\$ 1.102,91

Item 30 - REFLETOR LED 1500W PARA CAMPO DE FUTEBOL --:

Preço (Outros Entes Públicos) 1: Preço do Fornecedor Vencedor

CNPJ
1 14.517.117/0001-51

1. **Seleção do valor do fornecedor vencedor:** 1293.00
2. **Valor Calculado:** R\$ 1.293,00

Preço (Outros Entes Públicos) 2: Preço do Fornecedor Vencedor

CNPJ
1 52.281.555/0001-52

1. **Seleção do valor do fornecedor vencedor:** 1250.00
2. **Valor Calculado:** R\$ 1.250,00

Preço (Outros Entes Públicos) 3: Preço do Fornecedor Vencedor

CNPJ
1 49.180.948/0001-65
2 24.498.716/0001-29

1. **Seleção do valor do fornecedor vencedor:** 1200.00
2. **Valor Calculado:** R\$ 1.200,00

Valor da Proposta Inicial
R\$ 920,00

Valor da Proposta Final
R\$ 920,00

Valor da Proposta Inicial
R\$ 1.102,91

Valor da Proposta Final
R\$ 1.102,91

Valor da Proposta Inicial
R\$ 1.293,00

Valor da Proposta Final
R\$ 1.293,00

Valor da Proposta Inicial
R\$ 1.250,00

Valor da Proposta Final
R\$ 1.250,00

Valor da Proposta Inicial
R\$ 1.200,00
R\$ 1.283,33

Valor da Proposta Final
R\$ 1.200,00
R\$ 1.283,33



PREFEITURA
SANTA CRUZ
DO CAPIBARIBE

CENTRAL DE COMPRAS
E LICITAÇÕES



COTAÇÃO DE INTERNET



Home / Material Elétrico / Média Tensão / Preformados / Alca Preform. Servico Cabo 4AWG 25mm² - Embramat

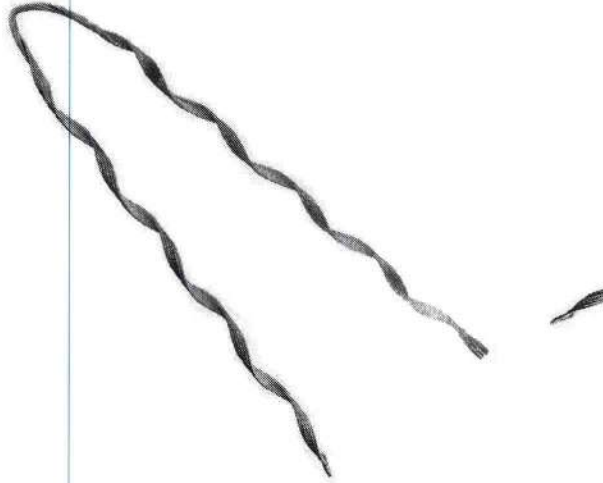

Feedback

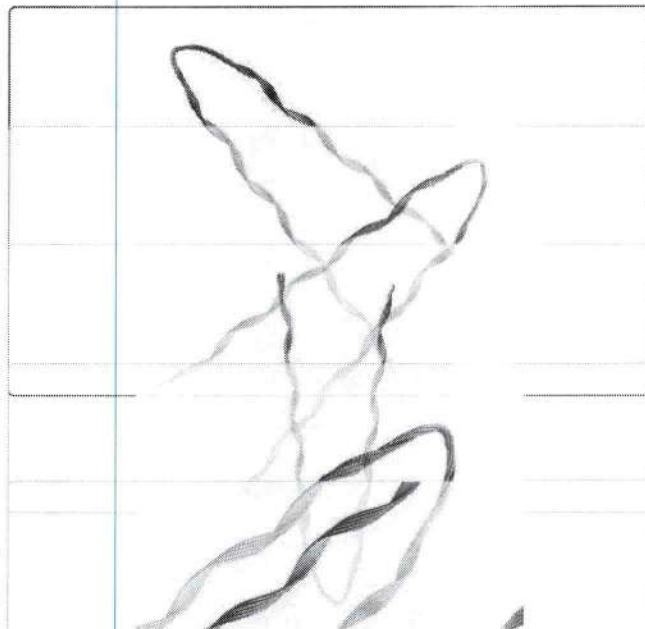

Alca Preform. Servico Cabo 4AWG 25mm² - Embramat

REF: 2559 MARCA: EMBRAMAT

[Seja o primeiro a opinar](#)

R\$ 4,39

R\$ 4,17 à vista

- 1 +

COMPRAR

Frete e prazo de entrega

Informe seu cep

CALCULAR

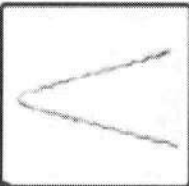

Steel Loop

Alça Preformada 1,20 a 1,40 - AD 2130 AMARELA

(Código: 12671)

R\$ 4,71

até 2x de R\$ 2,357 sem juros

mais formas de pagamento

- 1 +

Comprar

Compre pelo whatsapp

Aproveite! Restam apenas 8 unidades

Calcule o frete

CEP

Calcular

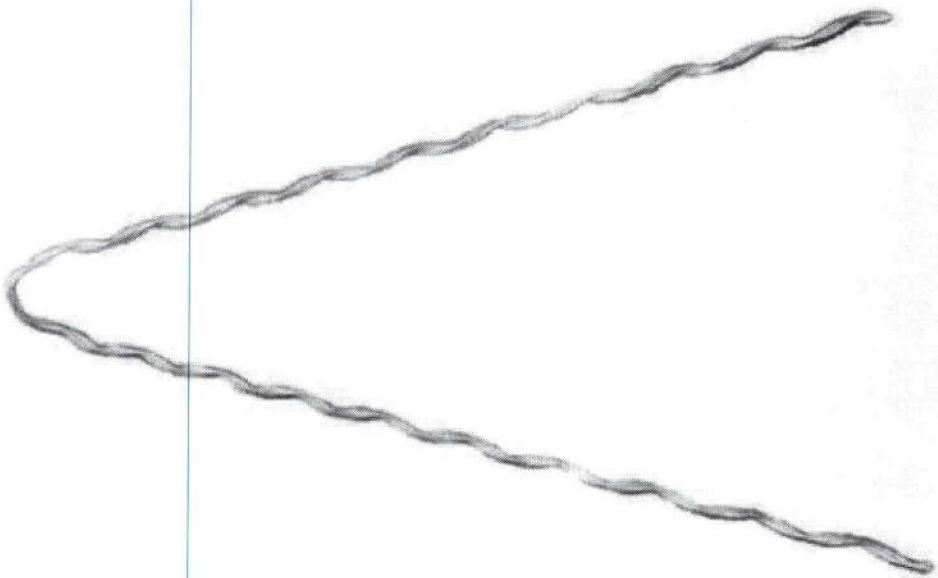

Frete Grátis acima de R\$ 299,90 Sul e Sudeste
Parcelamento em até 12x sem juros



LOJALUZDOMUNDO

Faça uma pesquisa...



Entre ou
cadastre-
se



Blog

Construção

Banheiro

Cozinha

Iluminação

Serviços

Home > CONSTRUÇÃO > ENTRADA DE ENERGIA > Alca Pre-Formada para Cabo 25mm²

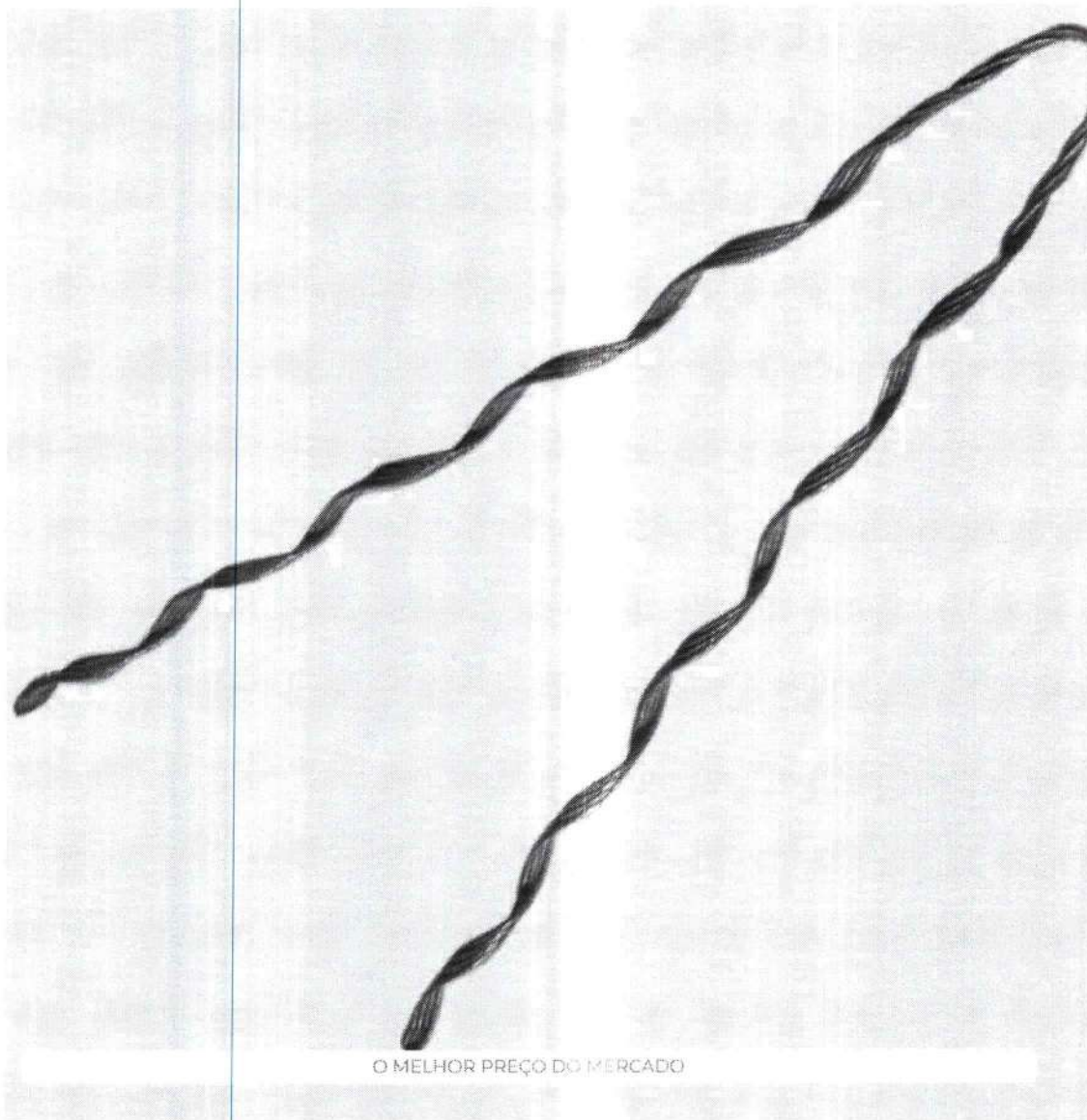
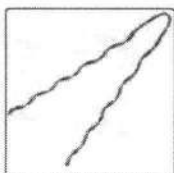

O MELHOR PREÇO DO MERCADO

Alca Pre-Formada para Cabo 25mm² Único

Modelo: 962.0

(0)

R\$ 5,13 -5% ✓
no PIX

R\$ 5,40
no cartão em 1x

+ formas de pagamento



Home / Material Elétrico / Média Tensão / Preformados / Alça Preformada Serviço Cabo 2 AWG 35mm - Synergia

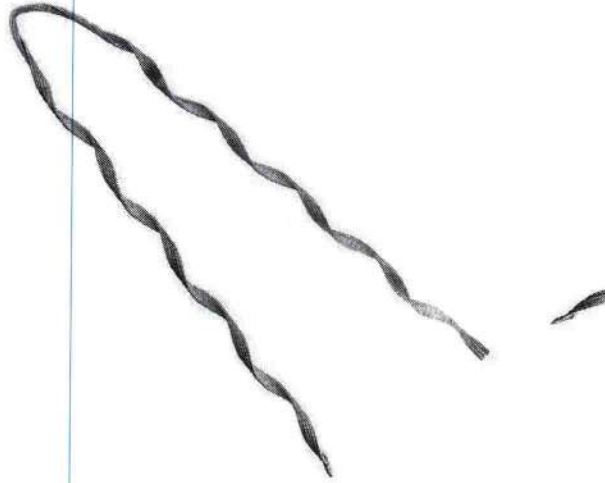

Feedback

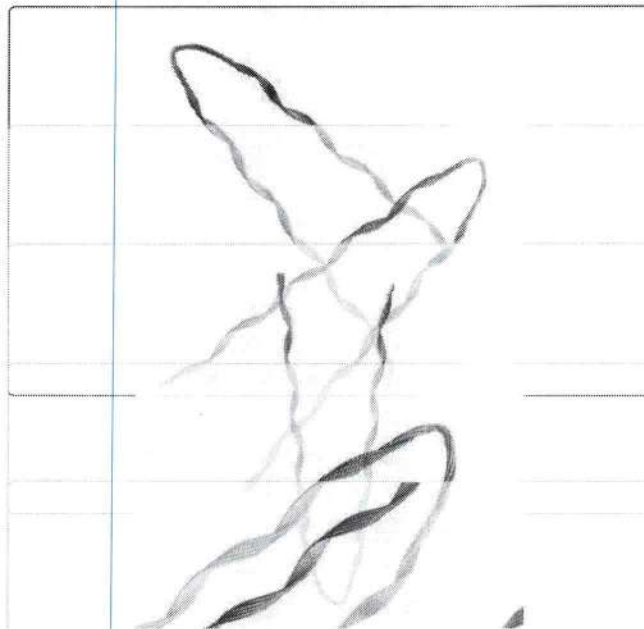

Alça Preformada Serviço Cabo 2 AWG 35mm - Synergia

REF: 7603 MARCA: SYNERGIA

[Seja o primeiro a opinar](#)

R\$ 4,65

R\$ 4,42 à vista

- 1 +

COMPRAR

Frete e prazo de entrega

Informe seu cep

CALCULAR

[🏠 \(HTTPS://WWW.ELETROMAG.COM.BR/\)](https://www.eletromag.com.br/) SOBRE NÓS ([HTTPS://WWW.ELETROMAG.COM.BR/SOBRE-NOS](https://www.eletromag.com.br/sobre-nos))
 PRODUTOS ([HTTPS://WWW.ELETROMAG.COM.BR/PRODUTOS](https://www.eletromag.com.br/produtos)) BLOG ([HTTPS://WWW.ELETROMAG.COM.BR/BLOG](https://www.eletromag.com.br/blog))
 FORNECEDORES ([HTTPS://WWW.ELETROMAG.COM.BR/FORNECEDORES](https://www.eletromag.com.br/fornecedores)) CONTATO ([HTTPS://WWW.ELETROMAG.COM.BR/CONTATO](https://www.eletromag.com.br/contato))
 LOGIN ([HTTPS://WWW.ELETROMAG.COM.BR/LOGIN](https://www.eletromag.com.br/login)) CRIAR CONTA ([HTTPS://WWW.ELETROMAG.COM.BR/criar-conta/PESSOA-FISICA](https://www.eletromag.com.br/criar-conta/peessoa-fisica))
 ✉ [COMERCIAL@ELETROMAG.COM.BR](mailto:comercial@eletromag.com.br) (MAILTO:COMERCIAL@ELETROMAG.COM.BR) 📠 ([HTTPS://WWW.FACEBOOK.COM/PROFILE.PHP?ID=61550901414840](https://www.facebook.com/profile.php?id=61550901414840))
 📷 ([HTTPS://WWW.INSTAGRAM.COM/ELETROMAGMATERIAISELETRICOS?HL=PT-BR](https://www.instagram.com/eletromagmateriaiseletricos?hl=pt-br))



eletromag app (https://wa.me/5562359206437) **92-0643**
 text=O%C3%A1%2C+gost%C3%A1ria+de+tirar+algumas+dicas+de+avida%21)

Buscar Carrinho (<https://www.eletromag.com.br/carrinho>)



(<https://www.eletromag.com.br/>)

- Automação e Drivers Comando e Distribuição
- Iluminação Instalação Interruptores

Catálogo de produtos (<https://www.eletromag.com.br/produtos>)

Orçamento rápido

INICIO ([HTTPS://WWW.ELETROMAG.COM.BR/](https://www.eletromag.com.br/)) / PRODUTOS ([HTTPS://WWW.ELETROMAG.COM.BR/PRODUTOS](https://www.eletromag.com.br/produtos)) / SG-4504-H-ALÇA-PREF-DE-SERVICO-35MM

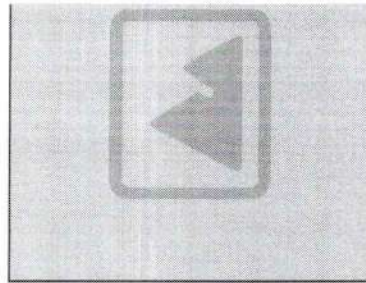

SG-4504-H ALÇA PREF.DE SERVIÇO (35MM)

O Avaliação(ões) | Adicione sua avaliação

R\$ 5,12 ✓ **PRODUTO DISPONÍVEL**

Em até 2 vezes sem juros

SG-4504-H ALÇA PREF.DE SERVIÇO (35mm)





Canais de atendimento



Buscar produtos Buscar

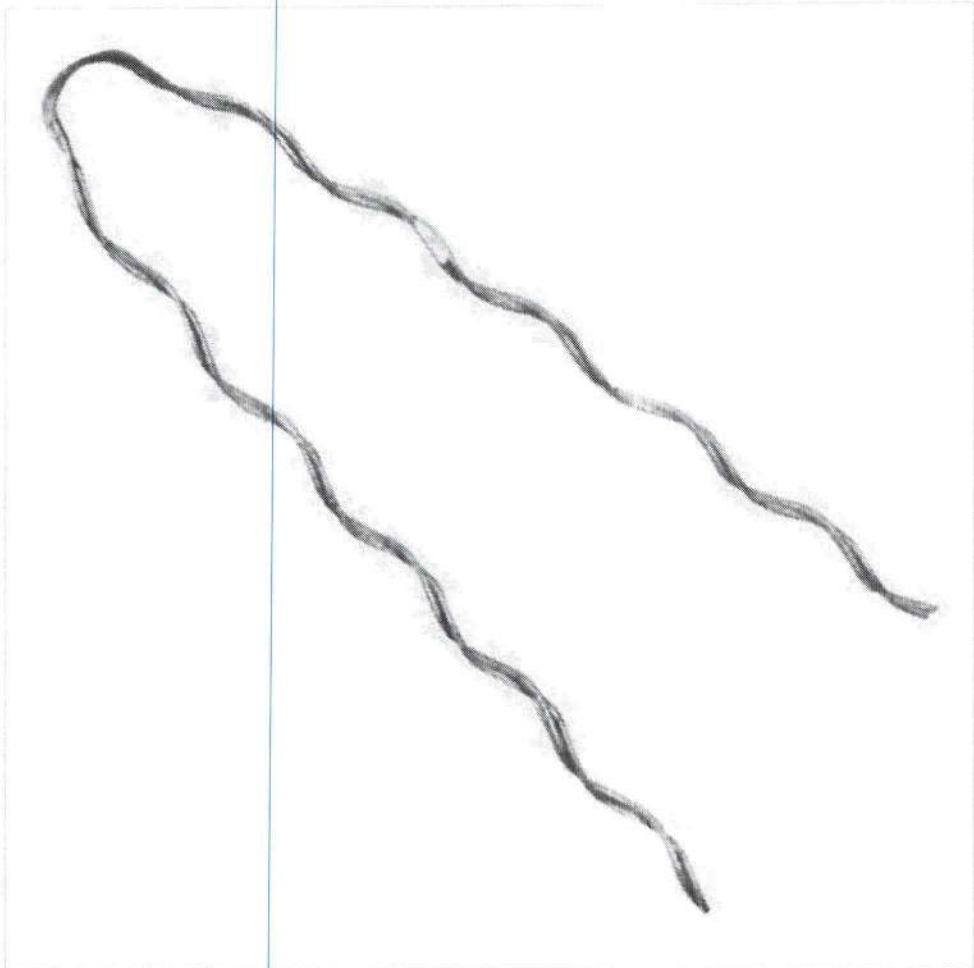

Início » Produtos

Alca pre-formada neutro nu 35,00mm (apse-7382-2) (helica)

EM ESTOQUE

Código: 9957

R\$6,24

ou R\$6,43 em 1x no cartão

R\$ para revenda



(https://centraldaeletricasolar.com.br/?s=EBARA&post_ty)



(<https://centraldaeletricasolar.com.br/>)

Busque aqui, tudo para a sua casa ...

Entre o nome e o cadastro de seu produto em <https://centraldaeletricasolar.com.br/minha-conta>

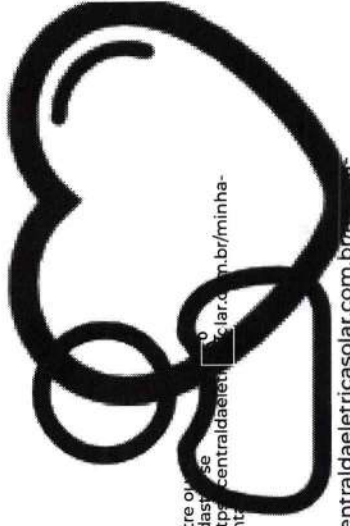

(<https://centraldaeletricasolar.com.br/minha-conta/>)

(<https://centraldaeletricasolar.com.br/list-de-favoritos/>)

BOMBAS SUBMERSAS BOMBAS CENTRIFUGAS BOMBAS SUBMERSIVEIS FERRAMENTAS ELÉTRICAS BOMBAS SOLAR KIT SOLAR VER TODOS

Início (<https://centraldaeletricasolar.com.br/>) / Ferramentas Elétricas (<https://centraldaeletricasolar.com.br/categoria-produto/ferramentas-eletricas/>) / BASE RELÉ (<https://centraldaeletricasolar.com.br/categoria-produto/ferramentas-eletricas/base-rele/>) / BASE RELE FOTOELETRICO PLAST. EXAT

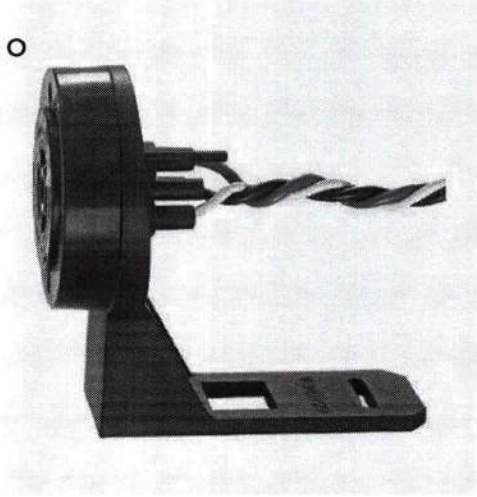

BASE RELE FOTOELETRICO PLAST. EXAT

mais informações

(<https://centraldaeletricasolar.com.br/politica-de-privacidade/>)

R\$ 10,00

Em até 2x de R\$ 5,00 sem juros ou R\$ 9,50 à vista no PIX

1 COMPRAR

Simulação de frete

Informe seu cep





Canais de atendimento



Buscar produtos

Buscar



Início » Produtos » Elétrica

Base pvc p/rele giratoria 360° (tgbrolp) (Exatron)

EM ESTOQUE

Código: 1016

Marca: Exatron

R\$10,73

ou R\$5,55 em 2x no cartão





*REGIÕES SUL E SUDESTE EM COMPRAS ACIMA DE R\$200,00
*REGIÕES NORTE E NORDESTE E CENTRO-OESTE EM COMPRAS ACIMA DE R\$350,00

Início ▶ Materiais Elétricos ▶ Sensores

BASE RELE FOTO ELETRICO

Código: 1363

R\$ 11,14

Qtde: 1

Comprar

Estoque Disponível



PayPal

VISA

mercado pago

Boleto Bancário

PIX

R\$ 11,14

Parcelas ▼

R\$ 11,14

R\$ 11,14

Calcule o frete

CEP

OK





O que você está buscando?



Início > Elétricos > Cabos Multiplexado > Cabo Multiplexado Aluminio Corfio Neutro Nu Duplex 10mm 100Mt

Cabo Multiplexado Aluminio Corfio Neutro Nu Duplex 10mm 100Mt

0 Perguntas
-28% OFF

R\$299,90 ~~R\$417,89~~

12 x de R\$29,00

4% de desconto pagando com Pix

[Ver mais detalhes](#)

< 1 >

COMPRAR

Meios de envio

Seu CEP

CALCULAR

[Não sei meu CEP](#)

Descrição



Menu



Busca

Construção

Cabos Elétrico

Áudio e Vídeo

Construção

Cabos Elétrico

Áudio e Vídeo

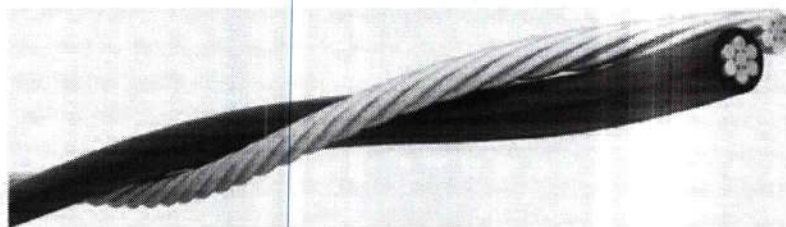

DUPLEX 10MM
COM 100 METROS

R\$ 299⁹⁹
em 12x R\$ 29⁰⁸

Envio para todo o país
... de entrega
... prazo de entrega
... disponível
1 unidade

Comprar agora

Adicionar ao carrinho

Frete grátis em compras a partir de R\$10.000.
 Confira a Política de devolução

Outros produtos semelhantes

Cabo De Alumínio; Duplex 10mm - Rolo Com 150 Metros
R\$ 414⁵⁸
12x R\$ 40,19

Cabo De Alumínio; Duplex 10mm - Rolo Com 85 Metros
R\$ 267⁰⁶
12x R\$ 25,89

Ver loja

Características principais

Marca
Modelo

Sulminas Fios e Cabos ou Similar
Duplex 10 MM - (fios de Alumínio, cabo de Alumínio, Multiplex, Cabo Elétrico, Fio Flexível, fio elétrico, Fio 10mm)

Tipo de cabo
Tamanho da seção
Comprimento do cabo
Tipo de embalagem
Quantidade de pinos

Duplex 10 MM - 1 Fase + 1 Neutro Nu
6.3 mm²
100 m
Rolo
0

Registros de produtos

Número de registro/certificação INMETRO: INMETRO



O que deseja procurar?

HOME / FIOS E CABOS / FIO CABO ALUMÍNIO MULTIPLEXADO DUPLEX NU 10MM 100 METROS

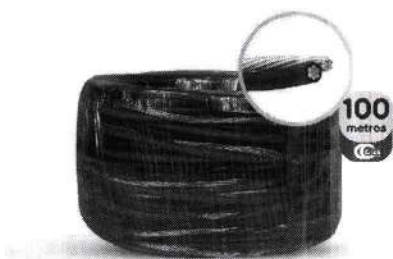

Fio Cabo Alumínio Multiplexado Duplex Nu 10mm 100 Metros

MARCA: ZATFIOS
REF: MULTIPLEX.2X10MM.100METROS

R\$ 300,39

Quantidade:

1

COMPRAR

SIMULADOR DE FRETE

-

CALCULAR

DESCRIÇÃO GERAL FORMAS DE PAGAMENTO AVALIAÇÕES

CABO DE ALUMÍNIO MULTIPLEXADO

BITOLA: 10,0MM

2 VIAS (1 FASE E 1 NEUTRO)

7 FILAMENTOS POR VIA (1,22MM)





Busque tudo para sua casa

Página inicial > Ferragens > Cintas, Cabos, Cordas e Correntes > Fio Eletroplástico > Elétricos fios e cabos 16 Mm 100 Metros Azul



Elétricos fios e cabos 16 Mm 100 Metros Azul

Vendido e entregue por **CABOS SUL**

ID: 659576994

Compartilhar Adicionar aos favoritos

R\$875,90 ↓ 2%

R\$ 849,99

à vista no cartão ou Pix
ou R\$ 849,99 em 10x sem juros

Em estoque

Mais opções de pagamento

- 1 +

🛒 Adicionar

Comprar agora

Calcule frete e prazo de entrega
Confira disponibilidade de frete grátis

Calcular

Não sei o meu CEP

Informações do produto

Avaliações

Perguntas e Respostas

*Consulte ofertas participantes e adquira mais informações sobre os fretes na página [termos Madeira Madeira](#)

Chat



O que deseja procurar?



AJUDA E SUPORTE

Minha Conta
Entrar / Cadastrar

Minha Cesta
0 itens

ACESSIBILIDADE

FIOS E CABOS

REPAROS PARA CAIXA ACOPLADA

TORNEIRAS E CHUVEIROS

PROMOÇÃO

HOME / FIOS E CABOS / FIO CABO ALUMÍNIO MULTIPLEXADO QUADRUPLEX NU 16MM 100 METROS

Fio Cabo Alumínio Multiplexado Quadruplex Nu 16mm 100 Metros

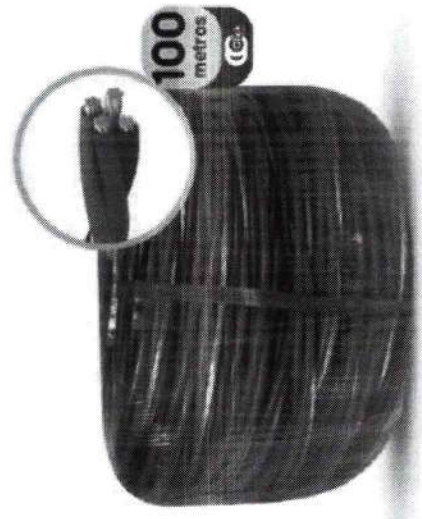

MARCA: ZATRIOS
REF: MULTIPLEX-4X16MM.100METROS
EAN: 1234567891422

R\$ 851,91

Quantidade: 1

COMPRAR

SIMULADOR DE FRETE

CALCULAR





Construção > Energia > Cabos e Acessórios > Cabos Elétricos

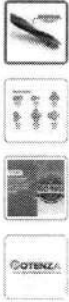

22% OFF



QUADRUPLEX

3 FASES + NEUTRO ISOLADO

Novo

Cabo De Alumínio Quadruplex 16mm - 100 Metros Neutro Isolado

R\$ 1.107,76

R\$ 864

em 12x R\$ 83,76

Ver os meios de pagamento

Frete grátis

Seiba os prazos de entrega e as formas
Calcular o prazo de entrega

Estoque disponível

Quantidade: **1 unidade** (+50 dispo

Comprar agora

Adicionar ao carrinho



Frete grátis em compras a
de R\$300.

↩ Confira a Política de devoluções

Outros produtos semelhantes



Cabo De Alumínio Quadruplex 16mm -
30 Metros Neutro Isolado
R\$ 367,40
R\$ 286⁵⁷ 22% OFF
12x R\$ 23,88 sem juros



Cabo De Alumínio Triplex 16mm - 100
Metros Neutro Isolado
R\$ 936,10
R\$ 730¹⁵ 22% OFF
12x R\$ 60,85 sem juros



Ver loja

TODA LOJA EM ATÉ 6X 5% JUROS | GANHE 12% DE CASHBACK



O que deseja procurar?



Frete Grátis Brasília e Região
acima de R\$99,90



Ganhe 10% de Desconto
Cupom: bemvindo10



CASI
Com

Você está em: Home > Materiais elétricos > Cabos elétricos > Cabo cobre nu > Cabo Cobre Nu ABNT NBR 7 Fios 10,0MM Santa Luiza

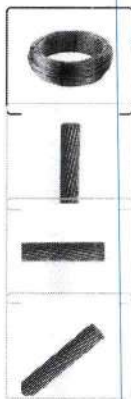
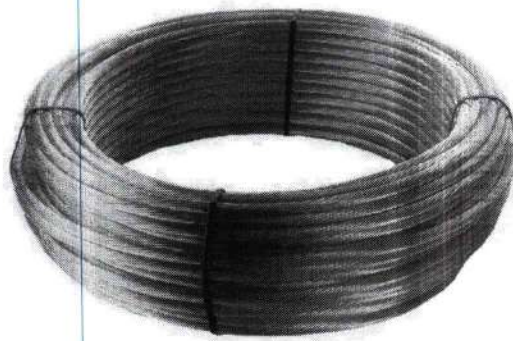

Cabo Cobre Nu ABNT NBR 7 Fios 10,0MM Santa Luiza

REF: 1009 MARCA: SANTA LUIZA

Seja o primeiro a opinar

R\$ 9,12

ou 1x de R\$ 9,12 Sem juros



Produto com desconto progressivo

Acima de R\$499,90 Ganhe 50% de desconto no frete!



Faça uma pesquisa...



Cadastre-se para uma compra rápida!

Abraçadeiras

Ar e Ventilação

Automação

Banheiro

Eletrônicos

Ferramentas

Iluminação

Material Elétrico

Home > Fios e Cabos > Cabo Cobre Nu > Cabo Cobre Nu 10.0mm, NBR 7 Fios



COBRE NU 10MM

Cabo Cobre Nu 10.0mm, NBR 7 Fios

Modelo: 000427

(0)

R\$ 9,79 ← 5%
no PIX

R\$ 10,30
no cartão em até 5x de R\$ 2,06 sem juros

+ formas de pagamento

1

ADICIONAR AO CARRINHO

Adicionar aos favoritos

Criar um alerta de preço

Calcule o frete
Não sei o meu CEP

00000-000 OK

DESCRIÇÃO DO PRODUTO

--IMAGEM MERAMENTE ILUSTRATIVA

Cobre Nu 10mm

Produtos relacionados



Busca

Cadastrar
Login

- Automação ▾
- Instalação Elétrica ▾
- Comando ▾
- Distribuição ▾
- Fios e Cabos ▾
- Iluminação ▾
- Ferramentas ▾

Principal » Fios e Cabos » Cabo de Cobre Nu 10 mm² com 7 Fios Sólidos para Aterramento Elétrico – 1 Metro

Cabo de Cobre Nu 10 mm² com 7 Fios Sólidos para Aterramento Elétrico – 1 Metro

R\$ 10,26

Qtd:

Cabo de cobre nu para sistemas de aterramento elétrico e de transmissão e distribuição elétrica aérea.

Composto por 7 fios de cobre eletrolítico com pureza de 99,9%, conforme normas técnicas:

NBR 6524 – de resistência elétrica e formação do condutor –

NBR 5111 – condições de aceitação de fios de cobre nu.

Veja mais detalhes técnicos na descrição, abaixo:

SKU: 4430001000036

Modelo: 10 mm²

Calcular Frete



DESCRIÇÃO

Produto: Cabo de Cobre Nu 10 mm² com 7 Fios Sólidos para Aterramento Elétrico – 1 Metro

Indicação de uso: Cabo para sistemas de aterramento elétrico e para transmissão de energia elétrica por via aérea.

Pode ser usado em sistemas SPDA - Sistemas de Proteção contra Descargas Atmosféricas - em geral: TT, IT e TN com suas 3 variantes: TN-S, TN-CS e TN-C, conforme norma NBR 5410.

Também pode ser usado em sistemas de aterramento temporário, conforme norma NR 10.

Pode ser usado com barras de aterramento para formação de eletrodos e associado a dispositivos de distribuição e proteção, como quadro de distribuição, DPS, Interrupor DR, disjuntores, barramentos de distribuição, barramentos de terra e barramentos de neutro.

O valor de cada unidade corresponde a 1 metro de comprimento do produto.

Para comprar 2 ou mais metros, insira a quantidade desejada no campo QTD, ao lado da foto do produto ou no carrinho de compras, depois de clicar no botão COMPRAR.

Descrição:

Cabo de cobre nu com secção nominal de 10 mm² composto por 7 fios sólidos trançados.

Fabricado com matéria prima refinada por eletrólise, garantindo cobre com 99,9% de pureza.

Acondicionados em estoque em carretéis de madeira, conforme norma NBR7310.



INÍCIO > LOJA > ACESSÓRIOS > CAIXA DE INSPEÇÃO > CAIXA DE INSPEÇÃO PARA ATERRAMENTO 19x23



CAIXA DE INSPEÇÃO PARA ATERRAMENTO 19x23

R\$12.45

A caixa de aterramento plástica com tampa é ideal para aterramento de postes de luz. É produzido em Polipropileno homopolímero.

PP (Polioropileno Homopolímero)
Cor: preta

Dimensões: Ø:220mm A:200mm

😊 Em estoque

Ligue já!
Alex
Jessica





Digite o produto...

🏠 (/) > PARA RAI0 E ACESSORIOS (para-raio-e-acessorios) > SISTEMA PROTECAO (para-raio-e-acessorios/sistema-protecao)

📷 IMAGENS ▶ VÍDEOS

CAIXA INSPECAO ATERRAMENTO ELETRICO 250MM PLASTICA

Ref.: 385 Cód. EAN 1001020003858

Outros produtos PARA RAI0 (fabricante-para-raio)

☆☆☆☆☆ (avaliar-produto?cod=1200)Escrever a primeira avaliação (avaliar-produto?cod=1200)

💬 Perguntas (0) (caixa-inspecao-terra-250mm-plastica/p#alvoPerguntas)

R\$ 13,57

à vista (5% desconto já calculado) no boleto bancário ou Pix.

ou em até 3x De R\$4,76 Sem juros

✓ [Ver Parcelas](#)

Frete e Prazo:

Não sei meu cep (<https://buscacepinter.correios.com.br/app/endereco/index.php>)

Informações do produto

CAIXA INSPECAO ATERRAMENTO ELETRICO 250MM PLASTICA

CAIXA INSPECAO TERRA 250MM PLASTICA

A Caixa de Inspeção para Aterramento é um acessório muito importante e que é usado desde que o imóvel foi construído para aterramento. O aterramento é um detalhe primário que deve ser feito lá no começo da construção, caso contrário pode ser que tenha trabalho para ser feito posteriormente.

- Com Tampa
- 250mm

3R
DIGITE O QUE VOCÊ PROCURA

Atendimento
Minha Conta

- ACESSÓRIOS
- DISJUNTORES
- FIOS E CABOS
- ILUMINAÇÃO
- INDUSTRIAL
- RESIDENCIAL



Início / Acessórios / Aterramento



Caixa De Inspeção preta para aterramento 23x20CM

Código: 7883149690816

de R\$ 19,90
 por **R\$ 16,90**
 até 3x de R\$ 5,63 sem juros

R\$ 16,39 no boleto

1

COMPRAR





🔍 Faça uma pesquisa...



👤 Cadastre-se para uma compra rápida!

- Abraçadeiras
- Ar e Ventilação
- Automação
- Banheiro
- Eletrônicos
- Ferramentas
- Iluminação
- Material Elétrico

Home > Material Elétrico > Quadros e Caixas > Caixa P/ Medidor Trifasico Padrão Cinza CMD3-P6 - Taf

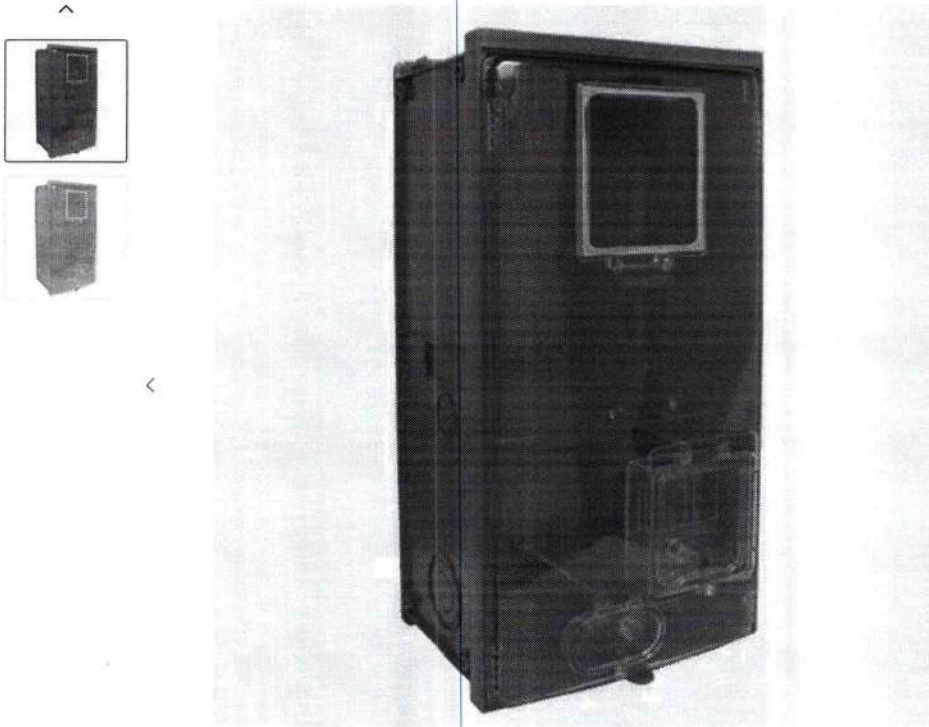

Caixa P/ Medidor Trifasico Padrão Cinza CMD3-P6 - Taf

Modelo: 009117

(0)

💎 R\$ 120,84 ← 5%
no PIX

👛 R\$ 127,20
no cartão em até 5x de R\$ 25,44 sem juros

+ formas de pagamento

1

ADICIONAR AO CARRINHO

👤 Adicionar aos favoritos

🔔 Criar um alerta de preço

🚚 Calcule o frete Não sei o meu CEP: 00000-000 OK

DESCRIÇÃO DO PRODUTO

--> IMAGEM MERAMENTE ILUSTRATIVA

-> Características:

• A caixa de medição polifásica N7 TAF é confeccionado em policarbonato com proteção U.V. e antichama. Possui pré cortados para a entrada de eletrodutos de 1", 1.1/2" e 2" nas faces laterais, superiores e inferiores, e pré cortado na face inferior para a entrada de eletroduto de 1/2" para aterramento. No fundo do corpo possui trilhos reguladores de posição para a instalação de medidores de energia. Para o agrupamento de conjuntos e/ou medições o corpo possui sistema de encaixe em todas as faces, permitindo o perfeito

Fale conosco



Busca por código, nome ou marca



VOLTAR



PROMOÇÃO

Quadro Para Medidor Trifásico + Caixa Para Disjuntor Padrão Pe/Ba/Rn Taf

Em Estoque

Código: 770892

Marca: TAE

De: R\$ 107,99

Por: R\$ 129,90

ou em 3x de R\$ 43,30

1

Adicionar ao Carrinho

Consulte as opções de entrega

Digite seu CEP

Consultar

Produtos Alternativos

PROMOÇÃO



Quadro Para Medidor Monofásico + Caixa Para Disjuntor Padrão Pe/Ba/Rn Taf

Código: 770884

De: R\$ 51,99

Por: R\$ 39,90

Adicionar



Luva Pressão Para Eletroduto Corrugado Pvc

Código: 236810

R\$ 1,50

Adicionar



Luva Para Eletroduto Roscável Pvc

Código: 236993

R\$ 2,30

Adicionar



Tubo Eletroduto Roscável Pvc Preto 3m 1"

Código: 232866

R\$ 32,50

Adicionar



Luva Para Eletroduto Roscável Pvc

Código: 237051

R\$ 25,20

Adicionar

Produtos Relacionados

PROMOÇÃO



Quadro Para Medidor Monofásico + Caixa Para Disjuntor Padrão Pe/Ba/Rn Taf

Código: 770884

De: R\$ 51,99

Por: R\$ 39,90

1

Adicionar

PROMOÇÃO



Quadro Para Medidor Monofásico + Caixa Para Disjuntor Padrão Pe/Ba/Rn Taf

Código: 770884

De: R\$ 51,99

Por: R\$ 39,90

1

Adicionar

PROMOÇÃO



Quadro Para Medidor Monofásico + Caixa Para Disjuntor Padrão Pe/Ba/Rn Taf

Código: 770884

De: R\$ 51,99

Por: R\$ 39,90

1

Adicionar

PROMOÇÃO



Quadro Para Medidor Monofásico + Caixa Para Disjuntor Padrão Pe/Ba/Rn Taf

Código: 770884

De: R\$ 51,99

Por: R\$ 39,90

1

Adicionar



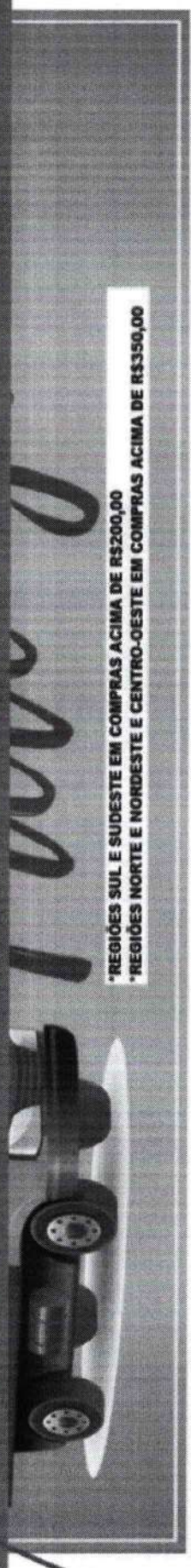

*REGIÕES SUL E SUDESTE EM COMPRAS ACIMA DE R\$200,00
*REGIÕES NORTE E NORDESTE E CENTRO-OESTE EM COMPRAS ACIMA DE R\$350,00

Início ▶ Materials Eléctricos ▶ Caixas, Quadros e Barramentos ▶ Caixa para Medidores

CAIXA MEDIDOR TRIFASICA P LIGHT C/TRAVA N4 CM3

Código: 1172



2X de R\$ 67,35
R\$ 134,70

Qtde: 1 **Comprar**

Estoque: Disponível

R\$ 134,70

Parcelas ▼

Parcelas ▼

R\$ 134,70

Calcule o frete **OK**

+ Lista de Desejos Compartilhar



cupons e ofertas exclusivas no app! · baixe agora e aproveite todas as vantagens · [queere](#)

busque aqui seu produto



olá, faça seu login ou cadastre-se

informe seu CEP x e o app pra sua empresa entrega rápida serviços nossas lojas aba cupom lojas oficiais produtos internacionais oferta do

todos os departamentos mercado celulares eletrodomésticos informática tv e home theater eletroportáteis móveis planeta criança

página inicial > casa e construção > ferramentas > ferramentas manuais > instrumentos de medição > medidor de condutividade

favoritar compartilhar

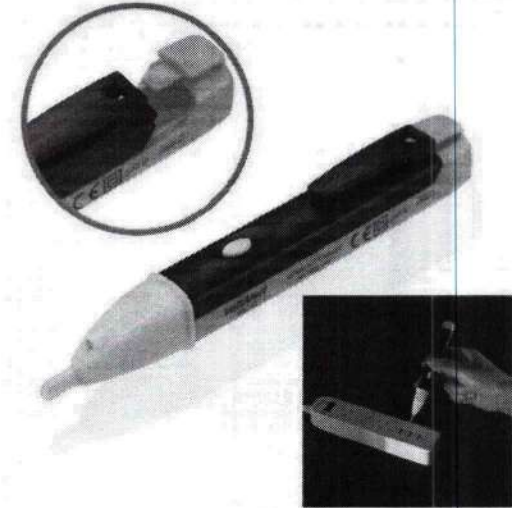

Caneta detectora de tensão chave teste com alerta sonoro

★★★★★ [faça a 1ª avaliação](#) [faça a 1ª pergunta](#)

A Caneta Detectora de Tensão Lite é uma ferramenta essencial para profissionais da eletricidade e entusiastas do diy. Seu design compacto e leve permite que você a transporte facilmente em sua caixa de ferramentas ou bolso, garantin...

[mais informações](#)

cor: preto

[política de troca e devolução](#)

R\$ 36,90

[mais formas de pagame](#)

[calcular frete e prazo](#)

quantid

1 unid

con

Este produto é vendido por Americanas, que garar pedido à entrega. [saiba mai](#)

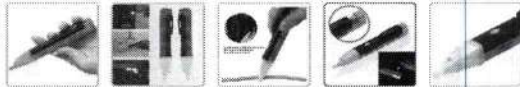

os mais vendidos da categoria



detector de metal em geral ate 3,5 m profundidade importway

★★★★★ sem avaliações

R\$ 1.059,98
8x de R\$ 132,49 sem juros no cartão de crédito



detector de metais profissional ouro prata tx-850 até 5 metros c/ nota fiscal

★★★★★ sem avaliações

R\$ 1.490,00
8x de R\$ 186,25 sem juros no cartão de crédito



detector metais garimpo ouro prata jóia prova d'água português md-3010 ii - 939

★★★★★ 1 avaliação

R\$ 705,70
8x de R\$ 88,21 sem juros no cartão de crédito



equinox 900 detector de metais mineiab à prova de água nox

★★★★★ sem avaliações

Ops! Já vendemos todo o estoque.



dosimetro dc-01 pro be

★★★★★

R\$ 713,1
8x de R\$ 89,14 sem juros no cartão de crédito

produtos patrocinados



TODAS AS CATEGORIAS

[Usainfo](#) [Ferramentas Manuais](#) [Chaves para Conserto](#) [Chave de Teste](#) [Detector de Tensão por Aproximação Hikari 1000VAC Sonoro - HK-Volt II](#)

CATEGORIAS

[Compatíveis com Arduino](#)[Internet das Coisas](#)[Componentes Eletrônicos](#)[Eletroeletrônica](#)[Ferramentas Manuais](#)[Ferramentas Em Deslaque](#)[Alicates](#)[Bancada Eletrônica](#)[Cabos Para Fonte E](#)[Multímetro](#)[Chaves Para Conserto](#)[Chave De Teste](#)[Chave Pentalobe](#)[Chave Plástica](#)[Chave Torx](#)[Espátulas](#)[Extratores De Chips](#)[Jogo De Chaves](#)[Outras Chaves](#)[Magnetizador /](#)[Desmagnetizador](#)[Colas E Removedores](#)[Espátulas De Precisão](#)[Ferramentas P/ Troca De](#)[Telas](#)[Fitas](#)[Kit De Ferramentas](#)[Lubrificantes](#)[Micro Retífica](#)[Organizador Multiuso](#)[Parafusadeira](#)[Pinças](#)[Produtos Diversos](#)[Soldagem](#)[Lupas](#)[Instrumentos de Medição e](#)[Teste](#)[Equipamentos ESD e EPI](#)[Limpeza Eletrônica](#)[Fonte de Bancada](#)RECEBER NOVIDADES E
PROMOÇÕES

OK

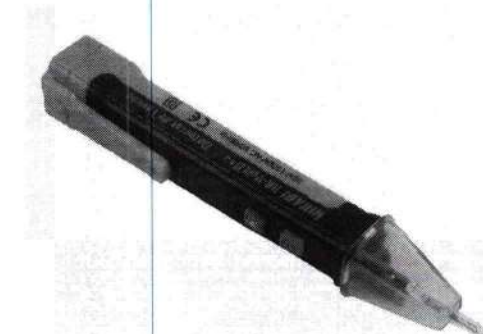

DESCRIÇÃO

O **Detector de Tensão por Aproximação 1000V Hikari** é uma ferramenta moderna com a mesma funcionalidade das velhas e conhecidas "chave teste", porém com a diferença de funcionar sem o contato de metal com metal e principalmente por ser acionado pela aproximação.

Ele funciona pela simples aproximação, seja de tomadas ou cabos de força, onde ao ficar próximo das fontes de energia, emite um alerta sonoro e luminoso sempre que identificada a presença de tensão AC entre 30 e 1000V.

O Detector de Tensão por Aproximação Hikari é extremamente seguro, pois não possui contatos entre metal e eletricidade, sendo também totalmente revestido com material isolado, a fim de evitar possíveis choques ou curtos.

Esse modelo apresenta dois botões, um para acionamento do equipamento e um para para acionar um led branco utilizado como lanterna em locais de baixa luminosidade, facilitando a identificação visual de fios. Leia todas as orientações da embalagem antes de utilizar.

CARACTERÍSTICAS:

- Detector de Tensão por Aproximação Hikari;
- Detector de Tensão AC;
- Tipo Chave de Teste;
- Verificador de tensão por aproximação;
- Totalmente fabricada em material isolante;
- Aviso sonoro e luminoso;
- Indicação de presença de fase;
- Formato de caneta;
- Fácil utilização;
- Seguro e preciso;
- Dupla Isolação;
- Exclusiva função lanterna;
- Função de auto desligamento em 60s;
- Leia todas as orientações da embalagem antes de utilizar.

ESPECIFICAÇÕES:

Detector de Tensão por Aproximação Hikari 1000VAC Sonoro - HK-Volt II

(0)

Código: 09589

-25%

de R\$ 59,66

R\$ 42,37

no pix/boleto

ou R\$ 44,60 no cartão

Quantidade:

1

COMPRAR

Compras
InstitucionaisCNPQ, FAPESP, SESI, SENAI, FIESP,
UNIVERSIDADES, FAPEFOS, CAPES, etc.

Parcelamento



O Frete será calculado no carrinho

Digite o que você procura



ELÉTRICA



CONSTRUÇÃO



LOUÇA



METAIS



HIDRÁULICA



FECHADURAS
E PUXADORES

Outros

Início > ELÉTRICA > FERRAMENTAS

CHAVE TESTE DETECT COM LED 1000VAC LOTUS

Código: 30900

Marca: LOTUS

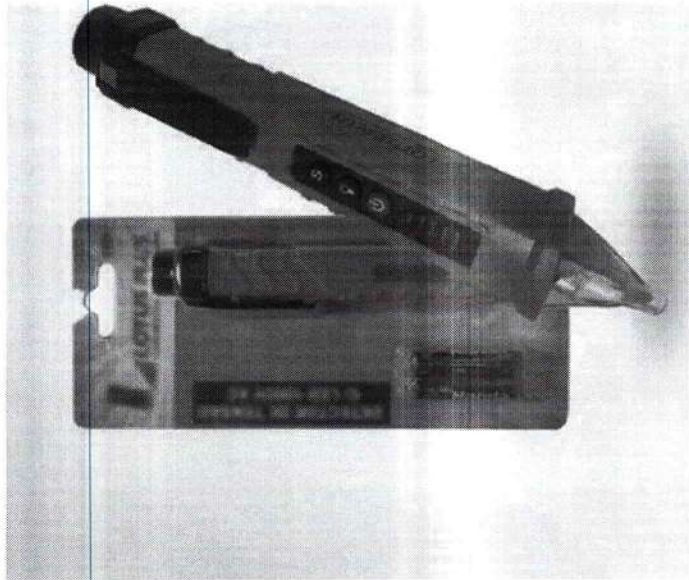

~~R\$ 58,79~~
ou R\$ 52,91 via Pix

Outras formas de pagamento

1

Comprar

Disponibilidade: 2 dias úteis
Aproveite! Restam apenas 2 unidades

Calcule o frete

CEP

CALCULAR

Compartilhe:



Adicionar à Lista de Desejos





Digite aqui o que você procura...

Página Inicial Material Elétrico Conectores e Terminais Elétricos



Conector Derivação Perfurante 70mm (10-70mm² x 1,5-10mm²)

Cod. do Produto: 233

De: R\$ 10,29

Por: **R\$ 6,50**

1x de **R\$ 6,50** no cartão de crédito

R\$ 6,17 à vista no boleto ou pix (5% Desconto) Economize R\$ 0,33



Exclusivo compras on-line

De: R\$ 10,29

Por: **R\$ 6,50**

COMPRAR



CLIQUE AQUI E CONFIRA AS OFERTAS

Conheça a Dimensional | Televendas | Service 24H | Fale Conosco | Meus Pedidos



O que você está procurando?

BUSCAR

> Material elétrico > Terminal > Conector de Derivação Perfurante 10A 95M...

Em estoque

11% OFF



Imagens meramente ilustrativas

☆☆☆☆☆

Conector de Derivação Perfurante 10A 95Mm CDP70 Intelli

Código: 9934 Marca: Intelli

de R\$ 8,49

R\$ 7,18

à vista no PIX já com desconto de 5% OFF
ou R\$ 7,56 em 1x sem juros no cartão

- 1 +

COMPRAR AGORA

Frete e prazo de entrega:

CALCULAR

[Não sei meu CEP](#)

Descrição do produto

O Conector de Emenda de Fios/Cabos CDP70 da INTELLI é uma solução prática e eficiente para quem deseja fazer derivações em cabos elétricos de forma segura e com facilidade. Fabricado com materiais de alta qualidade, o conector é resistente e durável, garantindo confiabilidade e segurança em suas instalações elétricas.

Com capacidade para cabos de 10 a 95mm², o modelo CDP do Conector de Emenda da INTELLI é do tipo Derivação Perfurante, o que proporciona uma fixação firme e segura do cabo, evitando sua desconexão e, conseqüentemente, interrupções indesejadas no circuito elétrico.

Com esse conector, você não precisa mais se preocupar com a junção de cabos elétricos, pois este oferece facilidade na instalação e emendas elétricas de cabos sem precisar de equipamentos de alta complexidade.

Além disso, por ser fabricado em polímero de alta qualidade, o Conector de Emenda da INTELLI é resistente contra danos causados pela umidade, variações de temperatura e desgastes de uso, o que garante sua durabilidade e segurança.

Ideal para instalações elétricas prediais e industriais, o Conector de Emenda CDP70 da INTELLI é a opção perfeita para quem busca um produto seguro, confiável e fácil de utilizar. Adquira agora esse conector e tenha a tranquilidade de contar com um produto de alta qualidade em suas instalações elétricas.

Ficha Técnica

Folha de Dados (Datasheet)

[Baixar arquivo](#)

NCM

85359090

Avaliações



☆☆☆☆☆

PEDIDO MÍNIMO R\$90,00. PAGUE COM PIX E GANHE 4% DE CASHBACK SAIBA MAIS



Olá, o que está procurando hoje?

- Atendimento
- Favoritos
- Minha conta

Todos os Departamentos **Informática** **Queima de Estoque** **Cabos** **Iluminação** **Infra**

ENTREGAMOS EM TODO BRASIL PARCELAMOS EM ATÉ 12x NO CARTÃO

DESCONTOS ESPECIAIS*

PAGAMENTO VIA PIX COMPRE COM SEGURANÇA

INÍCIO INSTALAÇÃO CONECTORES

CONECTOR DERIVAÇÃO PERFORANTE "P" DERIVAÇÃO 1,5-10MM - PRINCIPAL 10-70MM

Código: 090610

R\$ 8,35

1

COMPRAR

Estoque: Disponível



Calcular frete e prazo:

DIGITE SEU CEP

CALCULAR



Compartilhe:

Lista de interesse

Perquisar



10:00 02/10/2024

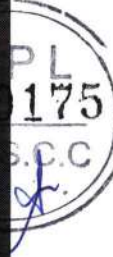



HOME (/) / MATERIAL ELÉTRICO (/CATEGORIAID_9/MATERIAL-ELETRICO.HTML) /
ACESSÓRIOS E CONEXÕES (/CATEGORIAID_16/MATERIAL-ELETRICO/ACESSORIOS-E-CONEXOES.HTML) /
GRAMPO/ CONECTOR ATERRAMENTO DUPLO REFORÇADO GTDU 5/8



(https://as
ilumisul.e



(https://as
ilumisul.e;

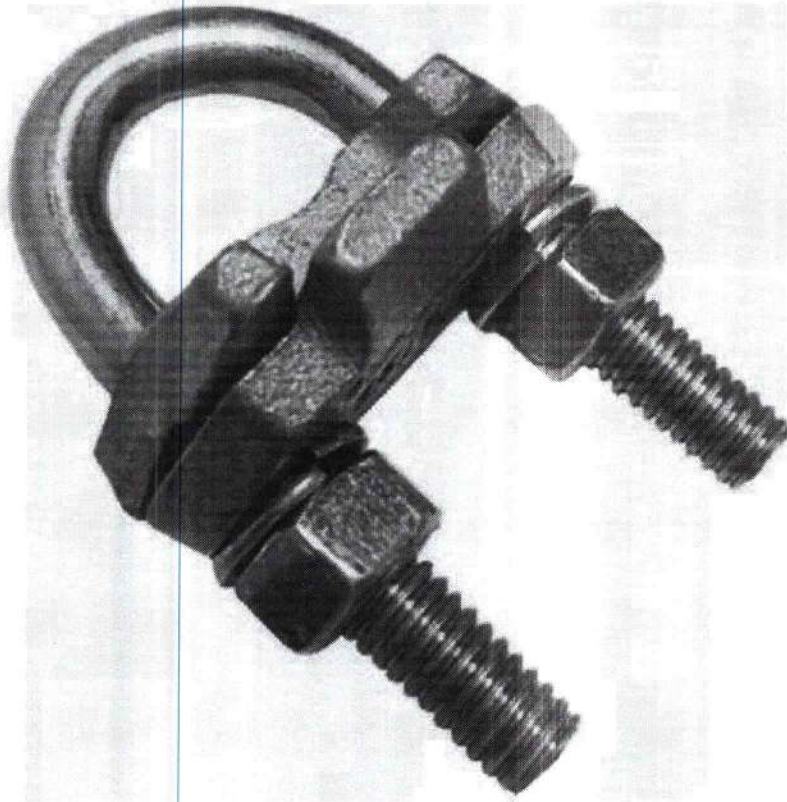

(https://assets-ilumisul.egondola.app/v1/pro_5610_e.jpg)

Grampo/ Conector Aterramento Duplo Reforçado Gtdu 5/8

Cód. 000494

R\$7,35

A VISTA POR: R\$6,62
ECONOMIZE R\$ 0,74.



(https://api.whatsapp.com/send?phone=5507209940&text=Olá, Tudo bem? Como podemos te ajudar?)



2430x 7195F

- [Marcas](#)
[Quem Somos](#)
[Como Comprar](#)
[Trocas e Devoluções](#)
[Segurança e Privacidade](#)

- CHUMBADORES
- CUTELARIA
- DUCHAS E CHUVEIROS
- ELÉTRICA
- FERRAMENTAS E FERRAGENS
- HIDRÁULICA
- JARDINAGEM
- LIMPEZA
- MÁQUINAS
- OUTLET
- PARAFUSOS
- SEGURANÇA
- TINTAS E ACESSÓRIOS
- UTILIDADES DOMESTICAS

[Início](#) / [OUTLET](#) /
Conector p/ Haste Terra Duplo 1/2 a 5/8 ARFO 1
Peça OUTL
 Código: PCCR2X2CR Marca: ARFO

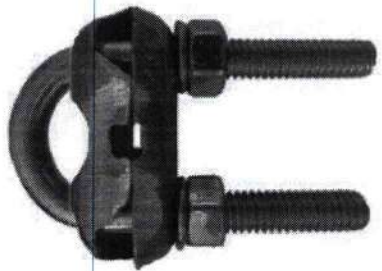

R\$ 10,00 **RS 7,00**
 ou **R\$ 6,65** via Pix
 Qtde: 1 **Comprar**
 Estoque: Disponível

RS 6,65
RS 7,00
RS 6,65
RS 7,00

[+ Lista de Desejos](#) [Compartilhar](#)

Calcule o frete CEP OK

Descrição do Produto: Conector para Haste Terra Duplo Arfo 1/2 a 5/8 Simples 153
 O conector para haste terra duplo Arfo 1/2 a 5/8 simples 153 é uma peça fundamental para garantir a conexão segura e eficiente de hastes de aterramento em sistemas elétricos. Ideal para instalações residenciais, comerciais e industriais, este conector desempenha com confiabilidade. A seguir, as características detalhadas do produto:

Tem alguma dúvida?

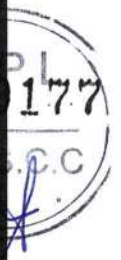

10% OFF

e ganhe 10% de desconto na sua primeira compra!



Loja Segura
Compra 100% segura



Frete
Frete para todo Brasil



Pagamento
Aceitamos cartões



E-Commerce
Os melhores preços



Início ▶ GRAMPOS PARA HASTE

CONECTOR GRAMPO PARA HASTE ATERRAMENTO GTDU PA30 - 5/8



Código: GRAMPOPA30

Marca: Betel

R\$ 7,23

Qtd: 1

Comprar

Estoque Disponível

+ Lista de Desejos

Compartilhar



R\$ 7,23

R\$ 7,23

Calcule o frete
CEP OK



O conector para haste de aterramento é utilizado para conectar o condutor de aterramento à haste. Fabricados em latão com acabamento natural.





kit Cinto de segurança tipo paraquedista + Talabarte Y com A Top 6305 + Top 5000

Até 7 dias para devolver a compra Enviaremos para todo o Brasil! Em até 10x sem juros no cartão



Faça uma pesquisa...



Entre ou Cadastre-se



Acessórios

Ferramentas Eléctricas

EPI

Home > Epi > kit Cinto de segurança tipo paraquedista + Talabarte Y com ABS - Top 6305 + Top 5000



(0) - Faça uma avaliação

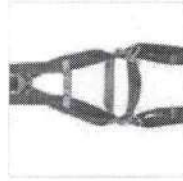
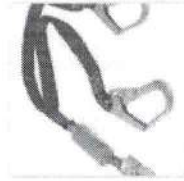
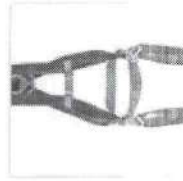
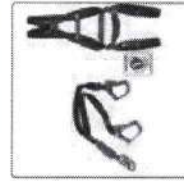

kit Cinto de segurança tipo paraquedista + Talabarte Y com ABS - Top 6305 + Top 5000

2000

R\$ 188,01

no PIX

197,90

no cartão em até 6x de R\$ 32,98 sem juros

+ formas de pagamento



Receba até:

R\$ 9,90 de cashback

Garantia: Garantia do Fabricante

-	1	+
---	---	---

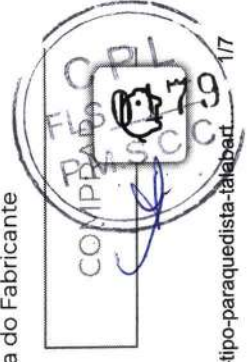

Fale conosco



HOME > EPIS > CINTO DE SEGURANÇA > CONSTRUÇÃO CIVIL



Cinto de Segurança Paraquedista 4 Pontos CP 1201 com Talabarte em Fita Absorvedora CP 2201 CAMPER

★★★★★ [Avalie este produto!](#)

R\$ 274,33

em até **9X** de **R\$ 30,48** sem juros no cartão de crédito

ou

R\$ 246,90

(desc. de R\$ 27,43 já aplicado)

10% no PIX ou Boleto

[VER MAIS OPÇÕES DE PARCELAMENTO](#)

DISPONIBILIDADE: EM ESTOQUE

TEMOS APENAS 9 EM ESTOQUE, GARANTA JÁ O SEU PRODUTO!

SKU: 71633

- 1 +

ADICIONAR AO CARRINHO



COMPRAR



Busque tudo para sua casa

Página Inicial > Ferramentas > Utilidades de Trabalho > EPI > Talabarte > Kit Cinto Paraquedista com Talabarte Tipo Y ...



Kit Cinto Paraquedista com Talabarte Tipo Y Abs Dg6002 Dg8009

Vendido e entregue por **GMDBRAZIL**

ID: 3268696

Compartilhar Adicionar aos favoritos

R\$279,00 ↓ 3%

R\$ 269,90

à vista no cartão ou Pix
ou R\$ 269,90 em 10x sem juros

Apenas 9 unidades em estoque

Mais opções de pagamento

- 1 + **Adicionar**

Unidade (s)

Comprar agora

Calcule frete e prazo de entrega
Confira disponibilidade de frete grátis

Insira o CEP **Calcular**

Não sei o meu CEP

Informações do produto

Avaliações

Perguntas e Respostas

*Consulte ofertas participantes e adquira mais informações sobre os fretes na página [termos Madeira Madeira](#)

Chat



[Minha Conta \(https://www.msodre.com.br/customer/account/\)](https://www.msodre.com.br/customer/account/)

[Cadastro Crediário \(https://www.msodre.com.br/cadastro-crediario/\)](https://www.msodre.com.br/cadastro-crediario/)

Teleendas: (71) 3396-7231

SOBRE NÓS

[\(HTTPS://WWW.MSODRE.COM.BR/ABOUT](https://www.msodre.com.br/about)

[-US/\)](https://www.msodre.com.br/)

[\(https://www.msodre.com.br/\)](https://www.msodre.com.br/)

CONTATO

[\(HTTPS://WWW.MSODRE.COM.BR/CONTACT/\)](https://www.msodre.com.br/contact/)

[\(HTTPS://WWW.MSODRE.COM.BR/CHECKOUT/CART/\)](https://www.msodre.com.br/checkout/cart/)

Busque toda a loja aqui...

Buscar

[Página Inicial \(https://www.msodre.com.br/\)](https://www.msodre.com.br/) >
CURVA 180° 1 ELETRODUTO ROSCÁVEL - SODR

Curva 180° 1 Eletroduto Roscável - SODR



0 Análise

[\(https://www.msodre.com.br/curva-180-1-eletroduto-roscavel-sodr-6920066344822.html#review-form\)](https://www.msodre.com.br/curva-180-1-eletroduto-roscavel-sodr-6920066344822.html#review-form)

R\$ 5,02
no PIX com
10% de
desconto

R\$ 5,58
5 x de R\$ 1,12
sem juros no
Cartão de
Crédito

[\(https://api.whatsapp.com/send?1=pt_BR&phone=557133967231\)](https://api.whatsapp.com/send?1=pt_BR&phone=557133967231)

Disponibilidade:
Pronta Entrega

Código de Barras:
6920066344822
Código Interno: 4189

ADICIONAR AO CARRINHO

 [Página Inicial \(https://www.msodre.com.br/\)](https://www.msodre.com.br/)

 [Menu](#)

 [Conta \(https://www.msodre.com.br/customer/account/\)](https://www.msodre.com.br/customer/account/)

 [Carrinho \(https://www.msodre.com.br/checkout/cart/\)](https://www.msodre.com.br/checkout/cart/)



Banheiro

Cozinha

Hidráulica

Impermeabilização

Lavanderia

Uso Público e Acessibilidade

Marcas

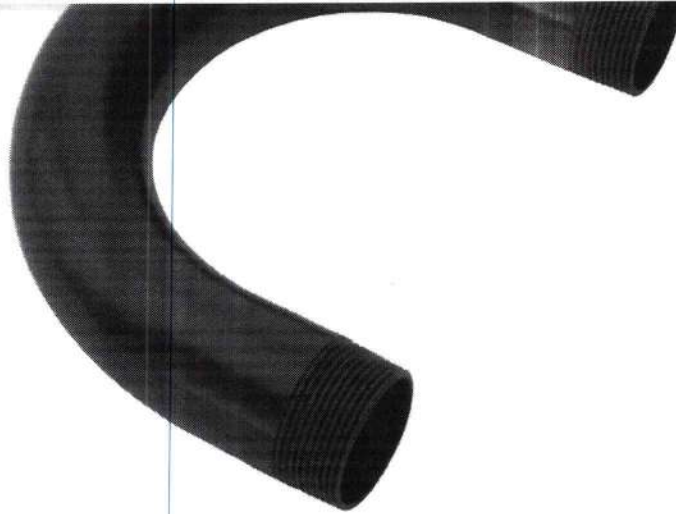

Curva 180° Eletroduto Roscável Amanco Wavin

Código Interno: 20199

Código do Fabricante.: 90615

Marca: Amanco Wavin

MEDIDA

- 1"
- 1.1/2"
- 1.1/4"
- 2"
- 3/4"

1x de R\$ 6,41

R\$ 6,41

1

COMPRAR

Disponibilidade **imediate**
211 peças disponíveis

pagaleve



PIX parcelado, sem cartão
Pague em 4x sem juros

SAIBA MAIS >

Parcelas





Início / Curva 180° para Eletroduto Roscável 1 x 180° KRONA a Un

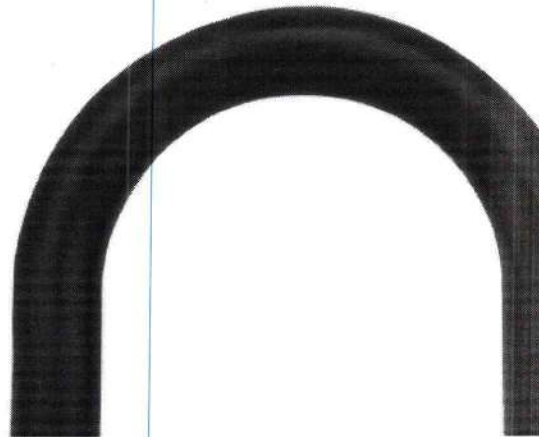

Curva 180° para Eletroduto Roscável 1 x 180° KRONA a Un

SKU: 17897801300947

R\$ 6,50

[Frete a combinar!](#)

Curva 180° para Eletroduto Roscável 1 Polegada a Unidade

[Saiba mais](#)

Quantidade

Adicionar ao carrinho



Comprar

Ainda não há avaliações

Compartilhe sua opinião. Seja o primeiro a deixar uma avaliação.

Avaliar

Produtos relacionados



Cola Instantânea
Almasuper 100g Aep
401 - Almata
R\$ 23,90

[Frete a combinar!](#)



Graxa Unilit Blue 1kg
Uni em Lauro de
Freitas Ba
R\$ 66,99 R\$ 56,50

[Frete a combinar!](#)



Graxa Spray 250ml
Lítio Branco
CHEMICOLOR em
Lauro de Freitas Ba.
R\$ 24,99 R\$ 21,90



Super Oferta / Pix
Descarbonizante
Car80 Limpeza Bico
Injetor Carburador
300ml



Cola De Silicone
Almafex 100ml/97g -
Almafex
R\$ 9,50

[Frete a combinar!](#)

Onde você está? Demais Regiões



O que você procura na Leroy Merlin?

Disjuntores

Disjuntor Mini Din | Trifásico 50a Curva C | Ruptura 4,5ka

★★★★★ (0) Cód. 1571655604 EAN: 7908060403171 Exclusivo Site

Lista de Favoritos



Vendido exclusivamente no site

Este produto é disponibilizado pela nossa loja parceira e pode ser comprado exclusivamente através do nosso site. Aproveite!

OFERTA

R\$ 41,90 /cada

R\$ 37,90 /cada

-9%

R\$ 37,90 em até 1x de R\$ 37,90 sem juros

Vendido e entregue por 47elétrica - Demais Regiões

Formas de pagamento

Acumule 37 pontos levando este produto agora

Cadastre-se ou faça o login e participe do Programa de Fidelidade para acumular pontos e ganhar cashback!

Comprar e receber

ou

Comprar e retirar

Calcule seu frete

CEP

Não sei meu CEP

Ex: 00000-000

Estoque na Loja física

Olá, como posso ajudar?



Busca no Magalu

Bem-vindo :)
Entre ou cadastre-se

Todos os departamentos Ofertas do Dia Celulares Móveis Eletrodomésticos TV e Vídeo Informática Mercado Baixe

magalu > Casa e Construção > Material Elétrico > Disjuntor e Fusível > Disjuntor Din > disj. din tripo. 50a curva c 4-eletromar - Elétromar

disj. din tripo. 50a curva c 4-eletromar - Elétromar

Código eb2jeca25c | [Ver descrição completa](#) | Elétromar

★★★★★ [Avaliar produto](#)

Vendido por **Jaraguá Elétrica**
Entregue por **MAGALU**
O Magalu garante a sua compra:

R\$ 38,00 no Pix

Cartão de crédito
sem juros

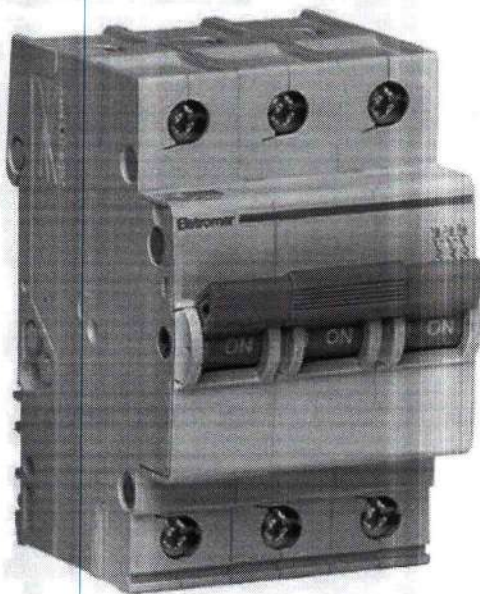

COMPRA

ADICIONAR

Calcular frete e prazo

Informações da Loja

Jaraguá Elétrica
Lojista Magalu

Ruim



+100

Produtos vendidos

El

[Ver mais informações](#)



Magalu Garante

a sua compra, do pedido à entrega.



Devolução Gratuita

em até 7 dias depois de receber o produto.

Seleção de produtos patrocinados para você

Patrocinados



disj. din tripo. 50a curva c 4-eletro... **R\$ 38,00** no Pix

[Voltar ao topo](#)

[Descrição Completa](#)

[Avaliação dos Clientes](#)

[Formas de Pagamento](#)



(http://eletroneteletrica.com.br/login) **R\$150,00**

(http://eletroneteletrica.com.br/login/)

- Caixas para Painéis
- Painéis
- Disjuntores
- Contatores
- Botões e Sinaleiros
- Bornes
- Fios
- Terminais
- Chaves e Fuzíveis
- Controladores

- Soft Starter
- Barramentos
- Isolador
- Iluminação
- Tomadas
- Ventilador e Grelha
- Accessórios
- Ferramentas

Home (http://eletroneteletrica.com.br) - Disj. Din (https://eletroneteletrica.com.br/categoria-produto/disj-din/) - Disjuntor Tripolar 50A, Curva C - Elitek

O

Disjuntor Tripolar 50A, Curva C - Elitek

R\$39,15

10 em estoque

3x de R\$13,05

R\$37,19 no pix

1

Comprar

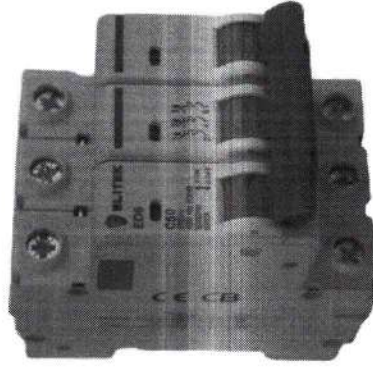

Consulte o prazo estimado e valor da entrega



Insira o seu CEP

Calcular

Não sei meu CEP

(https://buscacepinter.correios.com.br/app/endereco/)





O que você procura na Leroy Merlin?

< Disjuntores



Disjuntor Mini Din | Trifásico 63a Curva C | Ruptura 4,5ka

★★★★★ (0) Cód. 1571655595 EAN: 7908060403188 Exclusivo Site

Lista de Favoritos



Vendido exclusivamente no site

Este produto é disponibilizado pela nossa loja parceira e pode ser comprado exclusivamente através do nosso site. **Aproveite!**

OFERTA

-9%

R\$ 41,90/cada

R\$ 37,90/cada

R\$ 37,90 em até 1x de R\$ 37,90 sem juros

Vendido e entregue por 47elétrica - Demais Regiões

Formas de pagamento

Acumule 37 pontos levando este produto agora

Cadastre-se ou faça o login e participe do Programa de Fidelidade para acumular pontos e ganhar cashback!

Comprar e receber

ou

Comprar e retirar

Calcule seu frete

CEP

Não sei meu CEP

Ex: 00000-000

Estoque na Loja física

Olá, como posso ajudar?

FRETE GRÁTIS EM COMPRAS ACIMA DE R\$3.000 NO BRASIL



INICIO > DISJUNTOR GE TRIPOLAR DIN 2A ATE 63A CURVA C

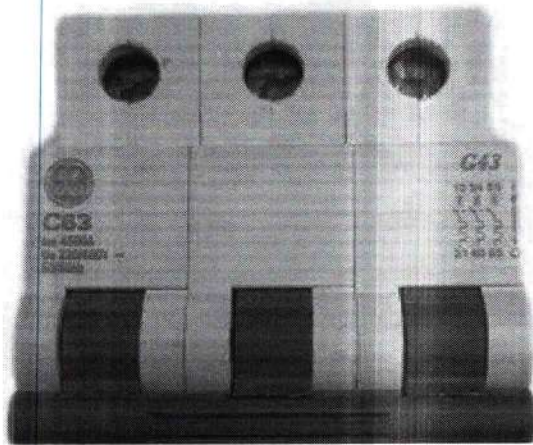

ATENÇÃO



Selecione a Amperagem desejada antes de comprar

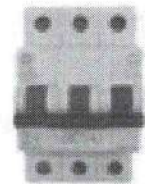
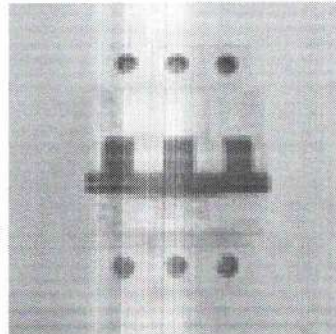
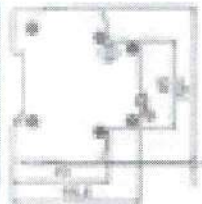

DISJUNTOR GE TRIPOLAR DIN 2A ATE 63A CURVA C

R\$ 42,00 BRL

EM ESTOQUE

AMPERAGEM: 63A

- 16A
- 20A
- 25A
- 32A
- 63A
- 06A
- 10A
- 40A
- 50A

- 1 +

COMPRE JÁ



ENTREGA E DEVOLUÇÃO FAÇA UMA PERGUNTA

GE





Busca no Magalu



Bem-vindo ;) Entre ou cadastre-se



Todos os departamentos Ofertas do Dia Celulares Móveis Eletrodomésticos TV e Vídeo Informática Mercado Banco e St

magalu > Casa e Construção > Material Elétrico > Disjuntor e Fusível > Disjuntor Din > Disjuntor Tripolar 63A Elgin

Disjuntor Tripolar 63A Elgin

Código hf1f42cka1 | [Ver descrição completa](#) | Elgin

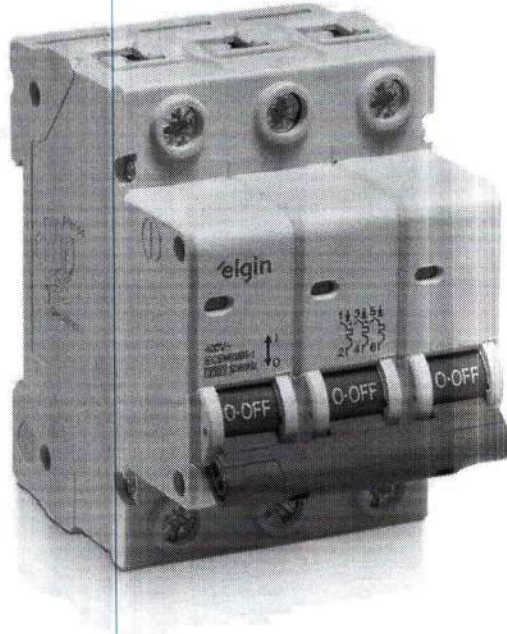

★★★★★ [Avaliar produto](#)

Vendido e entregue por **Olist Store**
O Magalu garante a sua compra, do
R\$ 48,11 em 2x de R\$ 24,06 sem juro
ou **R\$ 43,30** no Pix
(10% de desconto no pix)

[Cartão de crédito](#)
sem juros

COMPRAR

ADICIONAR À

[Calcular frete e prazo](#)

Informações da Loja



Olist Store
Lojista Magalu de:

Ruim

+500mil
Produtos vendidos

Entreg
No prazo

[Ver mais informaçõ](#)



Magalu Garante
a sua compra, do pedido à entrega.



Devolução Gratuita
em até 7 dias depois de receber o produto.

Seleção de produtos patrocinados para você
Patrocinados

Disjuntor Tripolar 63A Elgin

R\$ 43,30 no Pix
ou 2x de R\$ 24,06 no cartão

[Voltar ao topo](#)

[Descrição Completa](#)

[Avaliação dos Clientes](#)

[Formas de Pagamento](#)

[Perguntas e Respostas](#)



O que deseja procurar?



Frete Grátis
Para produtos selecionados



Descontos
em pagamentos à vista



E

Você está em: [Home](#) > [Ferramentas](#) > [Acessórios](#) > [Fecho de Aço Inox](#) > [Fecho de Aço Inox 430 para Fita 3/4" \(19mm\) Telecris 000033](#)

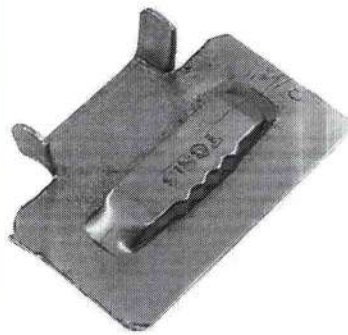

Fecho de Aço Inox 430 para Fita 3/4" (19mm) Telecris 000033

REF: F040055 MARCA: TELECRIS MODELO: 000033

R\$ 1,46

1

COMPRAR

Frete e prazo de entrega

Informe seu cep





Digite aqui o que deseja buscar



Página inicial / Materiais elétricos / Fita de aço /

Fecho dentado 3/4 para fita de aço

DESTAQUE

Por:

R\$ 1,50

ou **12x** de **R\$ 0,17** com tarifa PagSeguro

COMPRAR





O que você procura hoje?



Olá Cliente!
Cadastre-se | Login



Home > Fecho para Fita de aço perfurado 3/4

Fecho para Fita de aço perfurado 3/4

★★★★ - Faça uma avaliação

Cód: 762191

de R\$ 2,00 por

R\$ 1,88

Ver mais parcelas

Observações

1

+

Em estoque

COMPRAR

Frete e prazo:
Não sei o meu CEP

Ok

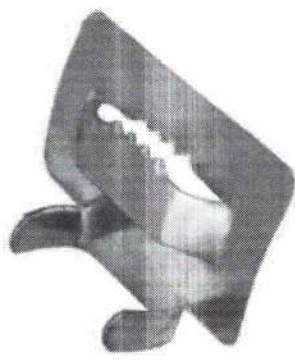

* Foto meramente ilustrativa

Fale Conosco

30°C
Parc. ensolarado

Q Pesquisar

11:20

04/10/2024





O que você está buscando?

Atendimento Minha conta Meu carrinho

- Início
- Iluminação
- Material Elétrico
- Automação Industrial
- Fios e Cabos Elétricos
- Chuveiro
- Informática e Telefonia
- Material Hidráulico
- Ferramentas

Início > MATERIAL ELÉTRICO >
 COPEL ENTRADA ENERGIA PADRAO >
 Haste - Conector - Rex >
 Haste cobreada 2400mm x 5/8" 12,7MM

Haste cobreada 2400mm x 5/8" 12,7MM R\$34,00



Ver mais detalhes

Potência

- 1 +

COMPRAR

Meios de envio

SEU CEP

Calcula

Calcula

Não sei meu CEP

Nossa loja

Grátis

Visite nossa loja em Curitiba! - Para retirada, aguarde 3h após a confirmação do pagamento. Seg à Sex das 08h às 12h -

SKU: 9912
 Haste cobreada 2400mm x 5/8" 12,7MM PADRÃO COPEL





F



Automação



Elétrica e Telecom



Energia Solar



EPIs e EPCs



Ferramentas e Máquinas



Fios e Cabos



Fixação e Vedação



Gás e Incêndio



Hidráulicos e Pneumáticos

Home > Elétrica e Telecom > Materiais Elétricos > Dispositivos de Proteção DR e DPS



IMAGEM MERAMENTE ILUSTRATIVA

Haste Cobreada Para Aterramento 5/8"X2,4M Baixa Camada Diâmetro Nominal 12,00MM

184 | 184 EV
pleno-6565002099
por Fortlev

R\$ 41,48
R\$ 35,26 por peça

Em Estoque
Vendido por Plenobras

Informações sobre o produto

Material	Cobreada
Aplicação	Para Aterramento
Bitola	5/8"X2,4m
Tipo Camada	Baixa Camada
Dimensões	2400x20mm; 2.2 Kg

Quem Somos

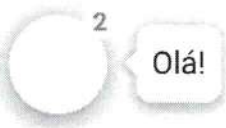

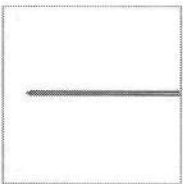



HASTE ATERRAMENTO COMERCIAL 5/8 X 2,40 METROS - OLIVO

Olivo

Ref: HB5824/12.0

★★★★★ 0 avaliações

R\$ 38,98

00000-000

OK

QUANTIDADE

ADICIONAR AO CARRINHO

♥ Adicionar a Lista de Desejo

Compartilhe:

Facebook WhatsApp

INFORMAÇÕES BÁSICAS

CARACTERÍSTICAS DO PRODUTO

AVALIAÇÕES

Realizar um bom aterramento é essencial para o correto funcionamento de aparelhos e instalações elétricas. Por isso é importante investir em produtos de alta qualidade e que garantam toda a segurança e atenda as suas necessidades.

A Olivo Produtos Elétricos tem as hastes para aterramento, ideal para uso em instalações comuns. É uma haste de aço carbono com revestimento de cobre eletrolítico.

FOTO ILUSTRATIVA

COMPRE JUNTO



09/10/2024, 09:14

Luva de alta tensão classe 0 máxima tensão de uso 1000V CA35863 Prots - Resseg

Frete Grátis (para Recife e região metropolitana)

13 Anos de História

Entregamos em todo o Brasil

Teleendas: (81)3311-3060 ou (41)3521-5696



O que você procura?

LUVA DE ALTA TENSÃO CLASSE 0 MÁXIMA TENSÃO DE USO 1000V CA35863 PROTS

Prots

Cód.: 11345

Cód do Fornecedor: CLASSE 0 PROTS



De: R\$ 398,09

Por: **R\$ 304,54** à vista

No Boleto, Pix ou 1x no Cartão de crédito

No Boleto, Pix ou 1x no Cartão de crédito

ou R\$ 338,38 em R\$ 338,38 em 6x de **R\$ 56,39** sem juros

Quantidade:

- 1 +

COMPRAR

Compartilhar:    

Consulte o frete e o prazo de entrega estimado para a sua região

Calcular o Frete

Digite o CEP

Ok

Não sei meu CEP

ENTREGAS EM TODO O BRASIL



Compre na loja e receba em casa



Os melhores produtos diversas opções



Pag em

Você está em: EQUIPAMENTOS EPI > Luvas > Luva de Alta Tensão LightBury Classe 0 - 05 Kv



Luva de Alta Tensão LightBury Classe 0 - 05 Kv

Destaque

REF: 4410 MARCA: LIGHT BURY MODELO: CLASSE 0 5KV

Seja o primeiro a opinar

VALOR PODE MUDAR CONFORME TAMANHO OU COR.

Disponibilidade: Imediata

Escolha Tamanho:

- 10" x
- 11" x
- 9" x
- 9,5" x

R\$ 328,00



LUA ISOLANTE ELSA ALTA TENSÃO 1000 V CLASSE 0 TAM 9,5 - PRETA CA 38399

SEGURANÇA

Aqui sua compra é segura.



Vendido e entregue por: ULTRA EPI

Ver Descrição completa

R\$ 370,00

Em até 3x de R\$ 123,33 sem juros

R\$ 340,40 no PIX ou Boleto à vista

Em estoque



ATENDIMENTO

Via WhatsApp

Comprar



DIVERSAS OPÇÕES

Trabalhamos com diversas opções de frete

Calcular frete e prazo de entrega Simulação de frete

Informe seu cep

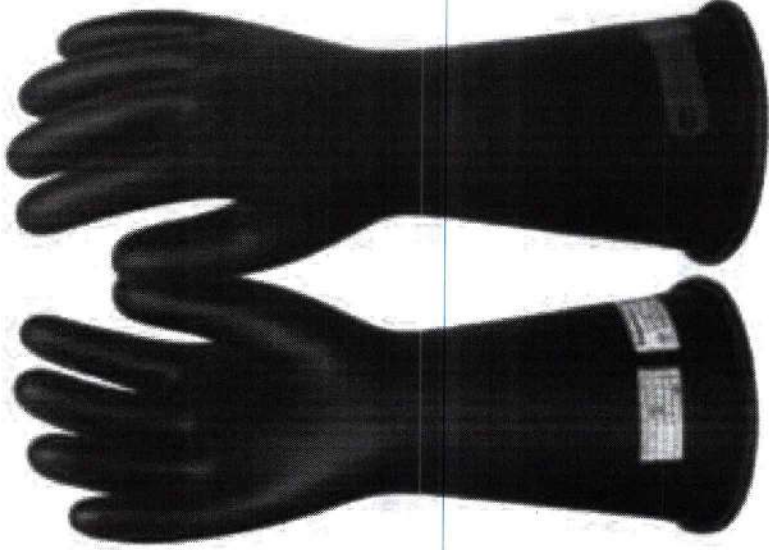

Equipamento: LUA ISOLANTE DE BORRACHA

Descrição: Luva de segurança isolante de borracha, classe 0, tipo I, comprimento 14". ESTE EQUIPAMENTO DEVERÁ

APRESENTAR O SELO DE MARCAÇÃO DO INMETRO.

Descrição

Informação adicional

REF 551

Categorias LUA ALTA TENSÃO (<https://ultraepi.com.br/categoria-produto/luvas-de-protecao/luva-alta-tensao/>), LUA PROTEÇÃO MECÂNICA (<https://ultraepi.com.br/categoria-produto/luvas-de-protecao/luva-protecao-mecanica/>), Luvas de proteção (<https://ultraepi.com.br/categoria-produto/luvas-de-protecao/>), UNIFORME ELETRICISTA (<https://ultraepi.com.br/categoria-produto/uniformes-profissionais/uniforme-eletricista/>), UNIFORMES PROFissionais (<https://ultraepi.com.br/categoria-produto/uniformes-profissionais/>)



Seja Bem-Vindo Ultra EPI

Chame o vendedor

Atendimento

Encontre uma loja

Tradutor para Libras

Lista de Presentes

ponto

Informe seu CEP

Encontre aqui as melhores ofertas



Entre ou cadastre-se para ver seus pedidos

Compre por departamentos

Cupom

Cartão PontoFrio

Marketplace

Anunciadas na TV

Retira Rápido

Pague com Pix

Serviços

pontoFrio.com.br > Ferramentas > Ferramentas Elétricas > Acessórios

Conjunto Rex Isolador Roldana Porcelana Vertical Poste

(Cód. Item 1568301564) | Outros produtos [Não Informado](#)

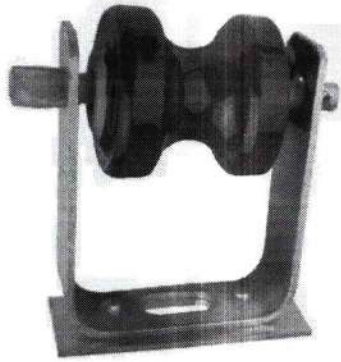
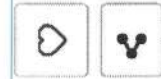

Vendido por [Astúrias Materias para Construção](#) e entregue por [PontoFrio](#)

★★★★★ Sem avaliações

R\$ 31,47

ou em até 3x de R\$ 10,91 com juros (1.99% a.m)

Comprar

[Ver mais opções de pagamento >](#)

Calcule o frete e prazo de entrega

Consultar



Chama no Zap

Encontre uma loja

Atendimento

Tradutor para Libras

Lista de Presentes

Cartão Casas Bahia

CASASBAHIA

Informe seu CEP

O que você tá procurando?



Entre ou cadastre-se para ver seus pedidos

Compre por departamentos

Telefonia

Eletrodomésticos

TVs e Vídeo

Móveis

Eletrônicos

Informática

Serviços

Carnê Digital

Cupom GANHOU

Ofertas da TV

Parafusadeira

Furadeira

Esmerilhadeira

Lavadora de Alta Pressão

Acessórios

Construção

casasbahia.com.br > Ferramentas > Ferramentas Elétricas > Acessórios

Conjunto Rex Isolador Roldana Porcelana Vertical Poste

(Cód. Item 1568301564) | Outros produtos [Não Informado](#)

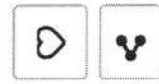

Vendido por [Astúrias Materias para Construção](#) e entregue por [Casas Bahia](#)

★★★★★ Sem avaliações

R\$ 31,47

ou em até 3x de R\$ 10,91 com juros (1.99% a.m)

Comprar

[Ver mais opções de pagamento >](#)



Calcule o frete e prazo de entrega

Consultar





Busca no Magalu



Bem-vindo :)
Entre ou cadastre-se



Todos os departamentos Ofertas do Dia Celulares Móveis Eletrodomésticos TV e Vídeo Informática

magalu > Casa e Construção > Material de Construção > Equipamento para Construção > Kit Isolador Vertical Armação Press Bow E Roldana Conjunto Completo Para

Kit Isolador Vertical Armação Press Bow E Roldana Conjunto Completo Para Cabos e Telecom

Código bfb2777hg3 | [Ver descrição completa](#) | Pier Telecom



+ 6

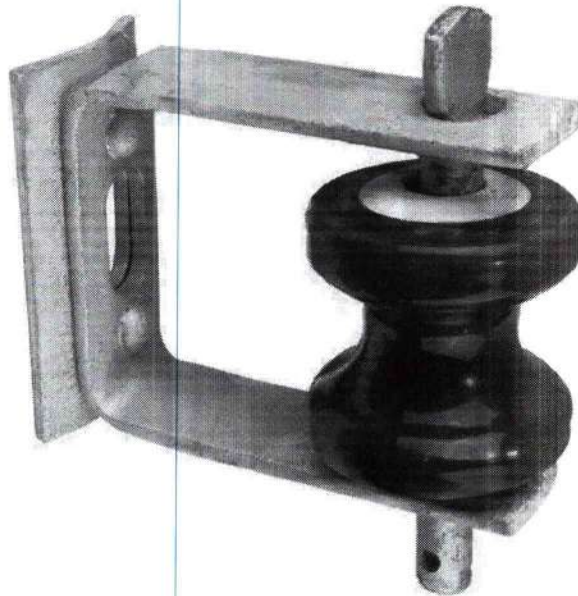

★★★★★ [Avaliar produto](#)

Vendido por **Pier Imports**
Entregue por **magalu**
O Magalu garante a sua compra, do

R\$ 36,09 no Pix

Cartão de crédito
sem juros

COMPRAR

ADICIONAR À

📍 [Calcular frete e prazo](#)

Informações da Loja



Pier Imports
Lojista Magalu de
1.9

Ruim



+200
Produtos vendidos



Entreg
Atrasos por

[Ver mais informaçi](#)



Magalu Garante

a sua compra, do pedido à entrega.



Devolução Gratuita

em até 7 dias depois de receber o produto.

👉 [Seleção de produtos patrocinados para você](#)
Patrocinados

Kit Isolador Vertical Armação Pres... R\$ 36,09 no Pix

[Ver topo](#)

[Descrição Completa](#)

[Avaliação dos Clientes](#)

[Formas de Pagamento](#)



Rastrear Pedido Minha Conta



Digite o que você procura

Automação Industrial Energia Solar Ferramentas Informática Material Elétrico Material Hidráulico Ofertas Especiais Segurança Eletrônica

◆ Aceitamos pagamento via Pix



Entregamos para todo o Brasil



Compre com 100% de segurança

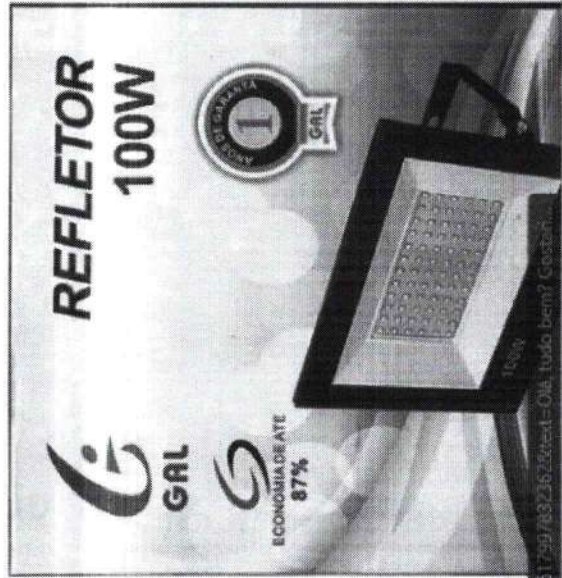

Inicio ▶ Material Elétrico

REFLETOR LED 100W 10000 LUMENS 6500K BRANCO FRIO

Código: 4432

Marca: GAL

6x de R\$ 20,82

ou R\$ 107,70 via Pix

Qtde: 1

Comprar

Estoque: Disponível

Comprar/ pelo WhatsApp



Pesquisar

27°C Pred. nublado

09:27 05/11/2024





MENU



 [Mais Visitados](#) [Iluminação](#) [Refletores](#) [Refletor de Led SMD 100W Branco Frio 110/220V - WLUX](#)

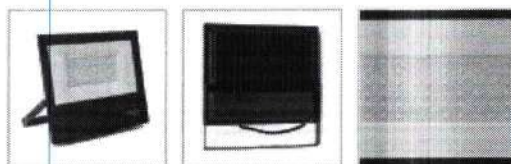
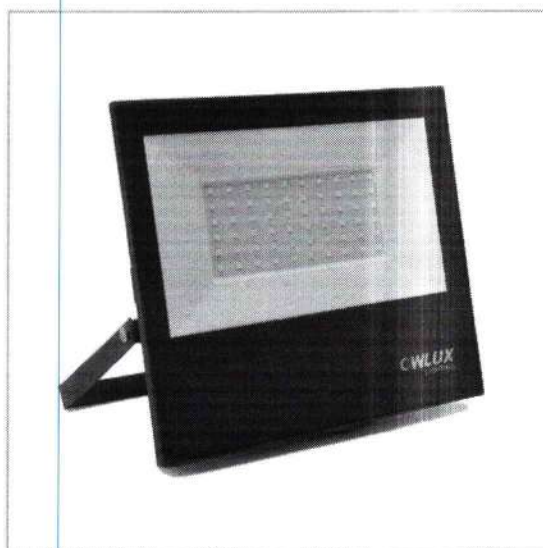

Refletor de Led SMD 100W Branco Frio 110/220V - WLUX

Modelo 5400

A Nova geração de refletores em LED SMD trouxe mais economia, iluminação eficiente e durabilidade!

Perfeito para iluminação de fachadas, piscinas, jardins, árvores, eventos e os mais diversos locais com qualidade, economia e proteção contra chuva e ações do tempo.

R\$ 114,90
em até 3x de R\$38,30 sem juros

Qu  le:

Chama no Zap

Encontre uma loja

Atendimento

Tradutor para Libras

Lista de Presentes

Cartão Casas Bahia

Informe seu CEP

O que você tá procurando?

Entre ou cadastre-se para ver seus pedidos

Compre por departamentos

Telefonia

Eletrodomésticos

TVs e Vídeo

Móveis

Eletrônicos

Informática

Serviços

Carnê Digital

Cupom

Ofertas da TV

Retira Rápido

Portal do Carnê

Baixe o APP

banQi

Venda seus produtos

Produtos Reembalados

casasbahia.com.br > Casa e Construção > Iluminação de Casa > Refletores e Holofotes

Refletor Led Linear Holofote 300W Branco-Frio 6500K Ip68

(Cod. Item 1562674138) Outros produtos **Não Informado**

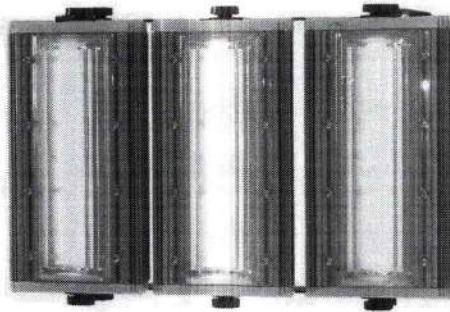
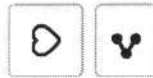

Vendido e entregue por **Olist SP**

★★★★★

Sem avaliações

R\$ 360,24 em até 5x de R\$ 72,05 sem juros no cartão de crédito.

R\$ 317,01

no PIX com 12% de desconto

Ver mais opções de pagamento >

Comprar



Carnê Digital

Parcele em até 24x

Use agora

Calcule o frete e prazo de entrega

Consultar





Busca no Magalu

Bem-vindo :)
Entre ou cadastre-se

Todos os departamentos Ofertas do Dia Celulares Móveis Eletrodomésticos TV e Vídeo Informática Interacional

magalu > Casa e Construção > Iluminação > Refletor > Refletor > Refletor 300w Para Campo Quadra N2 Ip68 bivolt - LED ECOLOGIA

Refletor 300w Para Campo Quadra N2 Ip68 bivolt - LED ECOLOGIA

Código fed6f3d4hf | [Ver descrição completa](#) | LED ECOLOGIA

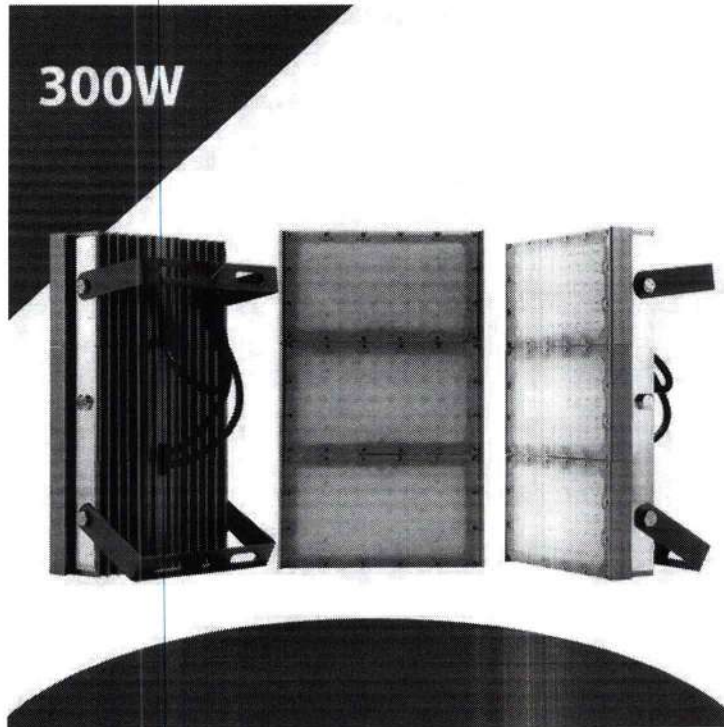

Vendido por **Pj Iluminaç**
Entregue por **MAGALU**
O Magalu garante a sua
R\$ 379,17 em 8x de R\$
ou **R\$ 360,21** no
(5% de desconto no pix)

Cartão de crédito
sem juros

Calcular frete e p

Informações da

Pj Ilun
Lojista

Ruim

+200
Produtos vendidos

Ver mai:



Magalu Garante

a sua compra, do pedido à entrega.



Devolução Gratuita

em até 7 dias depois de receber o produto.

Seleção de produtos patrocinados para você
Patrocinados

magalu indica

Refletor 300w Para Campo Quadra ... **R\$ 360,21 no Pix**
... ou 8x de R\$ 47,40 no cartão

[Voltar ao topo](#)

[Descrição Completa](#)

[Avaliação dos Clientes](#)

[Formas de Pagamento](#)

esquenta black cesta · cadastre-se e concorra a prêmios todos os dias · aproveite >



busque aqui seu produto



olá, faça seu login ou cadastre-se

informe seu CEP x e o app pra sua empresa entrega rápida serviços nossas lojas aba, cupom lojas oficiais produtos internacionais oferta do

todos os departamentos mercado celulares eletrodomésticos informática tv e home theater eletroportáteis móveis esquenta black ces

página inicial > casa e construção > jardim > iluminação para jardim > refletor

favoritar compartilhar

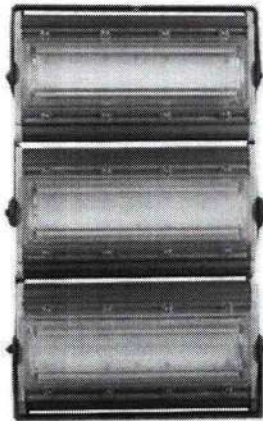

Refletor de Led Linear Torre 300W IP68 Branco Bivolt

★★★★★ faça a 1ª avaliação ? faça a 1ª pergunta

Refletor de Led Linear para Campo Quadra 300W IP68 Flood Light - Direcionável Modelo 2021 Nosso Refletor Linear Led 300W para Campo e Quadra é referência em alta qualidade e durabilidade. Com uma proteção feita de materiais ultra re...

[mais informações](#)

[política de troca e devolução](#)

R\$ 379,17

até 3x de R\$ 126,39

[mais formas de pagame](#)

calcular frete e prazo

Digite seu CEP

con

Este produto é vendido por entregue por Americanas, compra, do pedido à entreg

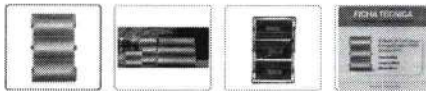

os mais vendidos da categoria

 <p>patrocinado</p> <p>refletor led holofote azul 50w ip67</p> <p>★★★★★ sem avaliações</p> <p>R\$ 38,39 1x de R\$ 38,39 sem juros no cartão de crédito</p>	 <p>patrocinado</p> <p>kit 3 refletor led 100w prova água branco frio bivolt holofote 6500k...</p> <p>★★★★★ 2 avaliações</p> <p>R\$ 79,99 15% R\$ 67,91 com pix</p>	 <p>patrocinado</p> <p>kit 2 refletores led seleccione a potência (200w -10w)branco frio slim holofote...</p> <p>★★★★★ 27 avaliações</p> <p>R\$ 36,72 15% R\$ 31,21 com pix</p>	 <p>patrocinado</p> <p>refletor led 100w smd prova d'água ip68 holofote 6500k</p> <p>★★★★★ 1 avaliação</p> <p>R\$ 37,00 15% R\$ 31,45 com pix</p>	 <p>patrocinado</p> <p>refletor holo placa solar</p> <p>★★★★★</p> <p>R\$ 93,26 R\$ 82,06 com pix</p>
--	--	---	--	---

produtos patrocinados



Busca no Magalu



Bem-vindo :)
Entre ou cadastre-se



Todos os departamentos Ofertas do Dia Celulares Móveis Eletrodomésticos TV e Video Informática Internacional

MAGALU > Casa e Construção > Iluminação > Refletor > Refletor > Refletor De Led Campo Quadra 800w Ip68 Branco Frio N2 - RCA

Refletor De Led Campo Quadra 800w Ip68 Branco Frio N2 - RCA

Código gd85fafdhe | [Ver descrição completa](#) | RCA



Vendido por **Pj Ilumina**
Entregue por **MAGALU**
O Magalu garante a sua
R\$ 999,00 em 10x de R\$
ou **R\$ 949,05** no
(5% de desconto no pix,

Cartão de crédito
sem juros

Calcular frete e p

Informações da

Pj Ilun
Lojista

Ruim



+200
Produtos vendidos

Ver mai:

magalu indica

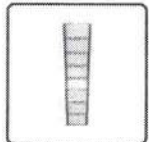
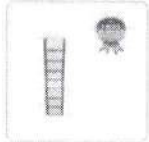

+ 2

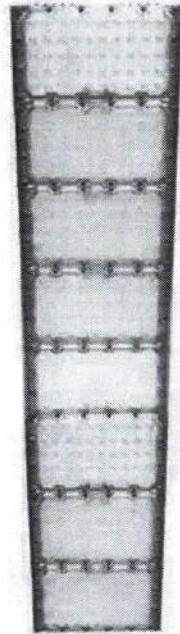

Magalu Garante
a sua compra, do pedido à
entrega.



Devolução Gratuita
em até 7 dias depois de receber
o produto.

Seleção de produtos patrocinados para você
Patrocinados

esquenta black cesta · cadastre-se e concorra a prêmios todos os dias · aproveite >



busque aqui seu produto



olá, faça seu login ou cadastre-se

informe seu CEP [xe o app](#) [pra sua empresa](#) [entrega rápida](#) [serviços](#) [nossas lojas](#) [oba, cupom](#) [lojas oficiais](#) [produtos internacionais](#) [oferta do](#)

todos os departamentos ▾ mercado celulares eletrodomésticos informática tv e home theater eletroportáteis móveis **esquenta black ces**

[página inicial](#) > [casa e construção](#) > [jardim](#) > [iluminação para jardim](#) > [refletor](#)

[favoritar](#) [compartilhar](#)

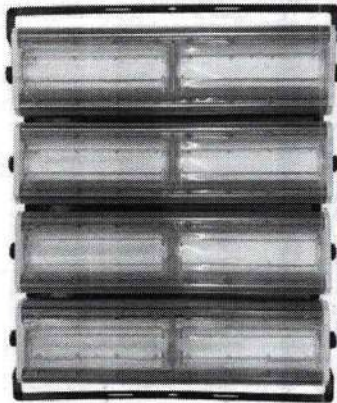

Refletor de Led Linear duplo 800W IP68 Branco Bivolt

★★★★★ [faça a 1ª avaliação](#) [faça a 1ª pergunta](#)

Refletor de Led para Campo / Quadra 800W IP68 Duplo Quatro Módulos Direcionável Modelo 20210 Refletor Led Flood Light Linear 800w tem uma iluminação com altíssima economia de energia, até 80% mais econômico em relação às lâmpadas an...

[mais informações](#)

[política de troca e devolução](#)

R\$ 1.099,99

até 8x de R\$ 137,49

[mais formas de pagame](#)

[calcular frete e prazo](#)

Digite seu CEP

con

Este produto é vendido por entrega por Americanas, compra, do pedido à entreg

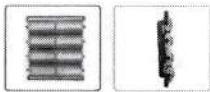

os mais vendidos da categoria

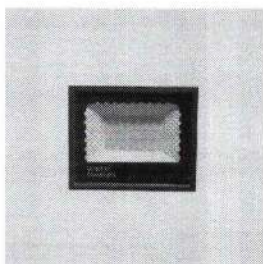

patrocinado

refletor led holofote azul 50w ip67

★★★★★ sem avaliações

R\$ 38,39

1x de R\$ 38,39 sem juros no cartão de crédito

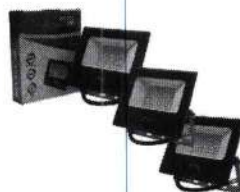

patrocinado

kit 3 refletor led 100w prova d'água branco frio bivolt holofote 6500k...

★★★★★ 2 avaliações

~~R\$ 79,90~~ 15%

R\$ 67,91

com pix



kit 2 refletores led seleccione a potência (200w -10w)branco frio slim holofote...

★★★★★ 27 avaliações

~~R\$ 36,72~~ 15%

R\$ 31,21

com pix



patrocinado

refletor led 100w smd prova d'água ip66 holofote 6500k

★★★★★ 1 avaliação

~~R\$ 37,00~~ 15%

R\$ 31,45

com pix



refletor holo placa solar

★★★★★

~~R\$ 93,26~~

R\$ 82,00

com pix

produtos patrocinados



DESTAQUE

Refletor LED 800w Modular Big Standard Chip OSRAM Branco Frio | Alta Potência e Durabilidade

18046

0 OPINIÕES

R\$ 1.259,89

R\$ 1.159,10 à vista com desconto Pix - Vindi ou 10x de R\$ 125,99 Sem juros

PayPal

[Mais informações](#)

1

COMPRAR

Descontos para CNPJ



00000-000

Calcular

Descrição Geral

Descrição



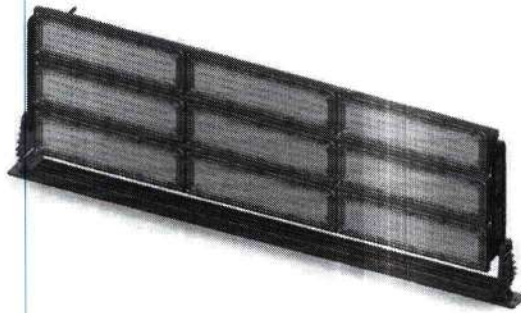

Refletor LED 1200w Modular Big Standard Chip OSRAM Branco Frio

18048

[0 OPINIÕES](#)

R\$ 1.605,37

R\$ 1.476,94 à vista com desconto Pix - Vindi ou 10x de R\$ 160,54 Sem juros

PayPal

[Mais informações](#)

1

COMPRAR

Descontos para CNPJ



00000-000

Calcular

Descrição Geral

Descrição

O **Big Standart** é a mais nova linha de refletores. Com a alca mudável, se torna um refletor industrial, trazendo alta tecnologia e inovação.





Digite o que você procura...



Meus Pedidos



Entre ou Cadastre-se



Carrinho

Inicio | Refletores LED | Refletor LED Modular

Código: DL-FL2X-1200W-4M

Refletor holofote modular LED 1200W 168000lm 6500K IP67.



1200W

Marca: Diamante do LED

R\$ 2.045,25
até 12x de R\$ 153,39 sem juros

R\$ 1.840,73

ou R\$ 1.656,66 via Pix

mais formas de pagamento

Estoque: 30 dias úteis

1

Comprar

Compre pelo Whatsapp

Calcule o frete

CEP

OK

Envie-nos uma mensagem Jivochat



esquenta **black cesta** · cadastre-se e concorra a prêmios todos os dias · aproveite >



busque aqui seu produto



olá, faça seu login ou cadastre-se

informe seu CEP ke o app pra sua empresa entrega rápida serviços nossas lojas oba, cupom lojas oficiais produtos internacionais oferta do

todos os departamentos mercado celulares eletrodomésticos informática tv e home theater eletroportáteis móveis esquenta black ces

página inicial > casa e construção > jardim > iluminação para jardim > refletor

favoritar compartilhar

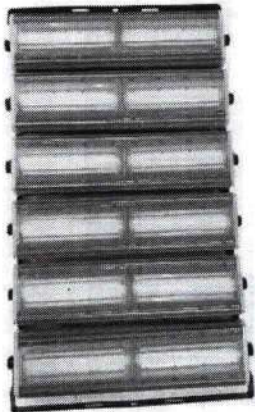

Holofote Refletor de Led Linear 1200W IP68 Branco Bivolt

★★★★★ [faça a 1ª avaliação](#) [faça a 1ª pergunta](#)

Refletor de Led para Campo / Quadra 1200W IP68 Duplo - Seis Módulos Direcionável O Refletor Led Flood Light Linear 1200W tem uma iluminação com altíssima economia de energia, até 80% mais econômico em relação às lâmpadas antigas. é ...

[mais informações](#)

[política de troca e devolução](#)

R\$ 1.699,95

até 8x de R\$ 212,49

[mais formas de pagame](#)

calcular frete e prazo

Digite seu CEP

con

Este produto é vendido por entregue por Americanas, compra, do pedido à entreg

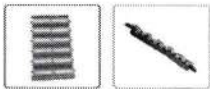

os mais vendidos da categoria

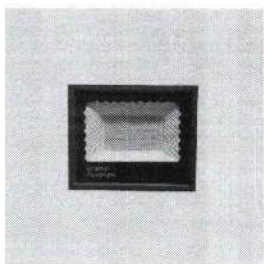

patrocinado

refletor led holofote azul 50w ip67

★★★★★ sem avaliações

R\$ 38,39
1x de R\$ 38,39 sem juros no cartão de crédito

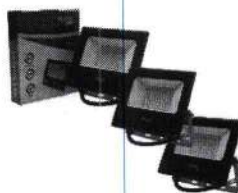

patrocinado

kit 3 refletor led 100w prova d'água branco frio bivolt holofote 6500k...

★★★★★ 2 avaliações

R\$ 79,90 15%

R\$ 67,91
com pix



kit 2 refletores led seleccione a potência (200w -10w)branco frio slim holofote...

★★★★★ 27 avaliações

R\$ 36,72 15%

R\$ 31,21
com pix



patrocinado

refletor led 100w smd prova d'água ip66 holofote 6500k

★★★★★ 1 avaliação

R\$ 37,00 15%

R\$ 31,45
com pix



patroc

refletor led 1

★★★★★

R\$ 219,8
2x de R\$ de crédito

produtos patrocinados

COMERCIAL (21) 3090-2247



Descontos
em pagamentos à vista



Entrega
para todo o BRASIL



Pag
até f

Você está em: Refletores Modulares > Refletor Modular Prime1 > Refletor 1600W de Led Prime1 IP68 16 Módulos

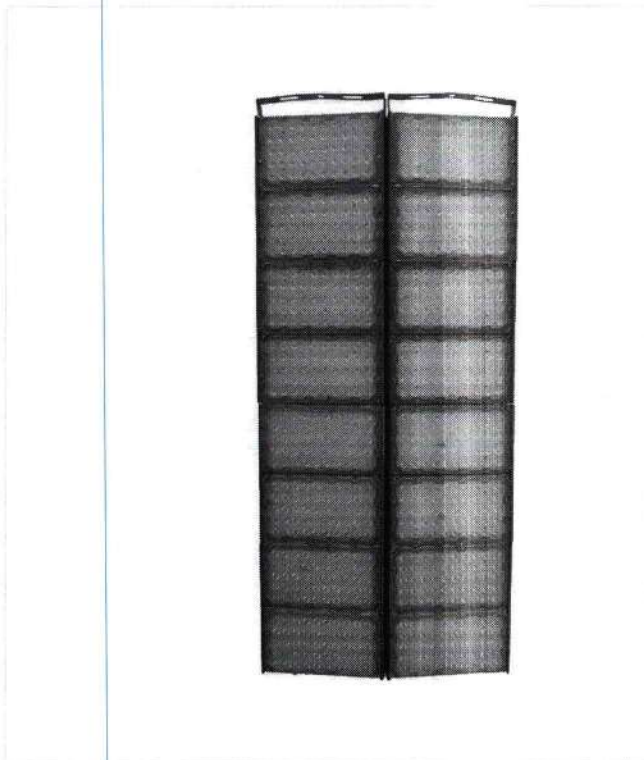

Refletor 1600W de Led Prime1 IP68 16 Módulos

Novidade

REF: PRIME1-1600W MARCA: PLENO LED MODELO: PRIME1

R\$ 1.628,90

ou 6x de R\$ 271,48 Sem juros Cartão Visa
R\$ 1.547,46 à vista com desconto Pix

COMPRAR

Comprar no WhatsApp

Frete e prazo de entrega

Informe seu cep

CALCULAR



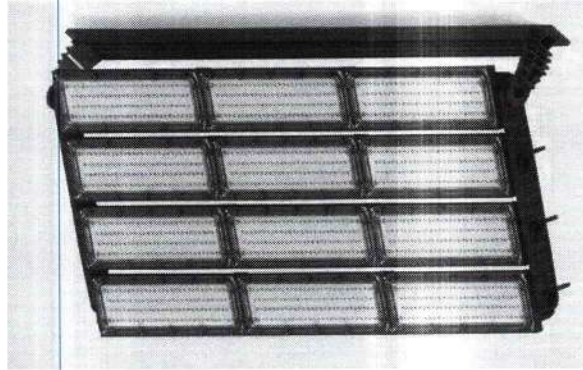

Refletor LED 1500w Modular Big Standard Chip OSRAM Branco Frio

18049

[OPINIÕES](#)

R\$ 1.813,79

R\$ 1.668,69 à vista com desconto Pix - Vindi ou 10x de R\$ 181,38 Sem juros

PayPal

[Mais informações](#)

1

COMPRAR

Descontos para CNPJ



00000-000

Calcular

Descrição Geral

Descrição

O **Bio Standart** é a mais nova linha de refletores. Com a alca mudável, se torna um refletor industrial, trazendo alta tecnologia e inovação ao



Pesquisar...
Fechar

Entrar / Criar conta

Minha conta

Rastrear Pedido

Continuar

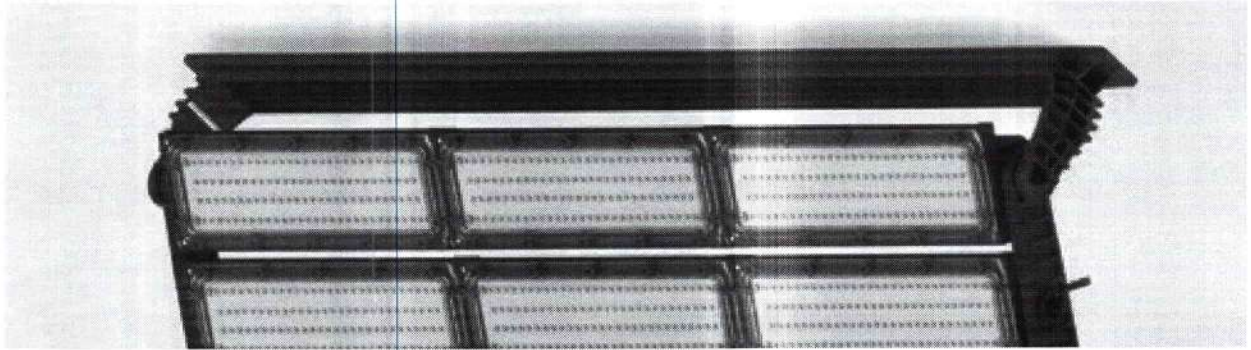

Refletor LED 1500w Modular OSRAM Branco Frio

34 pessoas estão vendo esse produto agora

☆☆☆☆☆ Write Review

Potência: 1000W

1000W

Preço: R\$ 1.799
em até 12x de R\$ 180,62

5% OFF no PIX

Quantidade: - 1 +

COMPRAR AGORA



Entrega via Correios®
Envio para Santa Cruz do Capibaribe, PE e Região Frete Grátis

Frete Grátis
 Devolução grátis: 7 dias para testar o produto!
 Produto Premium: Qualidade Garantida

10% OFF
AQUI!

COMPRAR AGORA



PREFEITURA
SANTA CRUZ
DO CAPIBARIBE

CENTRAL DE COMPRAS
E LICITAÇÕES



FORNECEDOR DIRETO

PREFEITURA MUNICIPALDE SANTA CRUZ DO CAPIBARIBE
SECRETARIA DE OBRAS

COTAÇÃO DE PREÇOS

ÍTEM	ESPECIFICAÇÕES	QUANT	UNIDADE	VL. UNIT.	VL. TOTAL	MARCA
1	CHAVE COMANDO DE GRUPO COM DISJUNTOR EMBUTIDO 2X30A - ESPECIFICAÇÕES MÍNIMAS ACEITÁVEIS, TENSÃO BIVOLT OU 220V, 2X30 (2 POLOS X 30 AMPERES), TODAS CARACTERÍSTICAS APRESENTADAS SÃO AS MÍNIMAS EXIGIDAS, SENDO ACEITAS ESPECIFICAÇÕES SUPERIORES.	350	UNID	850,00	297.500,00	EXATRON
2	LUMINÁRIA LED EM ALUMÍNIO PARA POSTE 100W – POTÊNCIA NOMINAL: 100W; TEMPERATURA DE COR: 5000K; FATOR DE POTÊNCIA: >0,98; IRC: >70; VIDA ÚTIL MÍNIMA DE 80.000H; FLUXO LUMINOSO MÍNIMO: 15.000 LM; EFICIÊNCIA LUMINOSA MÍNIMA DE 150LM/W 220V OU BIVOLT; PROTETOR DE SURTO: 10KV/10KA; IP MÍNIMO: IP66.FREQUÊNCIA 50/60HZ; DEVERÁ POSSUIR PROTEÇÃO CONTRA SURTO EXTERNO AO DRIVER COM LIGAÇÃO EM SERIE, CLASSIFICAÇÃO FOTOMÉTRICA TIPO II, COM CERTIFICAÇÃO COMPULSORIA DO INMETRO. MATERIAL DO CORPO EM ALUMÍNIO INJETADO PINTADO NA COR CINZA, COM SUPORTE DE FIXAÇÃO EM BRAÇOS DE 48MM A 60,3MM E AJUSTE DE ÂNGULO DE +/- 15º SEM A UTILIZAÇÃO DE ADAPTADORES	2000	UNID	320,00	640.000,00	FML
3	LUMINÁRIA LED EM ALUMÍNIO PARA POSTE 200W – POTÊNCIA NOMINAL: 200W; TEMPERATURA DE COR: 5000K; FATOR DE POTÊNCIA: >0,99; IRC: >70; VIDA ÚTIL MÍNIMA DE 90.000H; FLUXO LUMINOSO MÍNIMO: 35.000 LM; EFICIÊNCIA LUMINOSA MÍNIMA DE 150LM/W, 220V OU BIVOLT; PROTETOR DE SURTO: 10KV/10KA; IP66. FREQUÊNCIA 50/60HZ; DEVERÁ POSSUIR PROTEÇÃO CONTRA SURTO EXTERNO AO DRIVER COM LIGAÇÃO EM SERIE, CLASSIFICAÇÃO FOTOMÉTRICA TIPO II COM	1500	UNID	950,00	1.425.000,00	FML





4	<p>CERTIFICAÇÃO COMPULSÓRIA DO INMETRO. MATERIAL DO CORPO EM ALUMÍNIO INJETADO PINTADO NA COR CINZA, COM SUPORTE DE FIXAÇÃO EM BRAÇOS DE 48MM À 60,3MM E AJUSTE DE ÂNGULO DE +/- 15° SEM A UTILIZAÇÃO DE ADAPTADORES</p> <p>LUMINÁRIA LED EM ALUMÍNIO PARA POSTE 300W - POTÊNCIA NOMINAL: 300W; TEMPERATURA DE COR: 5000K; FATOR DE POTÊNCIA: >0,99; IRC: >70; VIDA ÚTIL MÍNIMA DE 90.000H; FLUXO LUMINOSO MÍNIMO: 35.000 LM; EFICIÊNCIA LUMINOSA MÍNIMA DE 150LM/W, 220V OU BIVOLT; PROTETOR DE SURTO: 10KV/10KA; IP66. FREQUÊNCIA 50/60HZ; DEVERÁ POSSUIR PROTEÇÃO CONTRA SURTO EXTERNO AO DRIVER COM LIGAÇÃO EM SERIE, CLASSIFICAÇÃO FOTOMÉTRICA TIPO II COM CERTIFICAÇÃO COMPULSÓRIA DO INMETRO. MATERIAL DO CORPO EM ALUMÍNIO INJETADO PINTADO NA COR CINZA, COM SUPORTE DE FIXAÇÃO EM BRAÇOS DE 48MM À 60,3MM E AJUSTE DE ÂNGULO DE +/- 15° SEM A UTILIZAÇÃO DE ADAPTADORES</p>	1000	UNID	1.100,00	1.100,000,00	FML
5	<p>POSTE CONCRETO ARMADO DUPLO T RESISTÊNCIA 200 DAN 9M</p>	100	UNID	1.900,00	190.000,00	NORDESTE
6	<p>POSTE CONCRETO ARMADO DUPLO T RESISTÊNCIA 300 DAN 9M</p>	100	UNID	1.900,00	190.000,00	FML
7	<p>REFLETOR LED EM ALUMÍNIO 100W - ESPECIFICAÇÕES MÍNIMAS ACEITÁVEIS: POTÊNCIA: 100W; FLUXO LUMINOSO MÍNIMO DE 9.000 LM; PROTETOR DE SURTO: 10KV/10KA; TEMPERATURA DE COR: 5000K; IP66; VIDA ÚTIL MÍNIMA DE 50.000H; 220V OU BIVOLT; COM ENSAIOS IESNA LM-79 E LM-80 REALIZADOS POR LABORATÓRIO CREDENCIADO AO INMETRO. TODAS CARACTERÍSTICAS APRESENTADAS SÃO AS MÍNIMAS EXIGIDAS, SENDO ACEITAS ESPECIFICAÇÕES</p>	50	UNID	420,00	21.000,00	FML

	SUPERIORES.								
8	REFLETOR LED EM ALUMINIO 300W PARA QUADRA - ESPECIFICAÇÕES MÍNIMAS ACEITÁVEIS: POTÊNCIA: 300W; FLUXO LUMINOSO MÍNIMO DE 26.000 LM; TEMPERATURA DE COR: 6000K; IP67; 220V OU BIVOLT; VIDA ÚTIL MÍNIMA DE 25.000H. CARACTERÍSTICAS APRESENTADAS SÃO AS MÍNIMAS EXIGIDAS, SENDO ACEITAS ESPECIFICAÇÕES SUPERIORES.	50	UNID	750,00	37.500,00	FML			
9	REFLETOR LED 800W COM 4 MÓDULOS DUPLOS DIRECIONÁVEIS PARA QUADRA/GINÁSIO - ESPECIFICAÇÕES MÍNIMAS ACEITÁVEIS: POTÊNCIA: 800W; FLUXO LUMINOSO MÍNIMO DE 80.000 LM; PROTETOR DE SURTO: 10KV/10KA; TEMPERATURA DE COR: 5000K; IP68; VIDA ÚTIL MÍNIMA DE -75.000H; 220V OU BIVOLT; COM ENSAIOS IESNA LM-79 E LM-80 REALIZADOS POR LABORATÓRIO CREDENCIADO AO INMETRO. TODAS CARACTERÍSTICAS APRESENTADAS SÃO AS MÍNIMAS EXIGIDAS, SENDO ACEITAS ESPECIFICAÇÕES SUPERIORES.	30	UNID	1.100,00	33.000,00	FML			
10	REFLETOR LED 1200W PARA QUADRA/GINÁSIO - ESPECIFICAÇÕES MÍNIMAS ACEITÁVEIS: POTÊNCIA: 1.200W; FLUXO LUMINOSO MÍNIMO DE 120.000 LM; PROTETOR DE SURTO: 10KV/10KA; TEMPERATURA DE COR: 5000K; IP68; 220V OU BIVOLT; VIDA ÚTIL MÍNIMA DE 30.000H; COM ENSAIOS IESNA LM-79 E LM-80 REALIZADOS POR LABORATÓRIO CREDENCIADO AO INMETRO. TODAS CARACTERÍSTICAS APRESENTADAS SÃO AS MÍNIMAS EXIGIDAS, SENDO ACEITAS ESPECIFICAÇÕES SUPERIORES.	30	UNID	1.200,00	36.000,00	FML			

11	REFLETOR LED 1500W PARA CAMPO DE FUTEBOL - ESPECIFICAÇÕES MÍNIMAS ACEITÁVEIS: POTÊNCIA: 1500W; FLUXO LUMINOSO MÍNIMO DE 140.000 LM; TEMPERATURA DE COR: 6000K; IP66; VIDA ÚTIL MÍNIMA DE 25.000H. CARACTERÍSTICAS APRESENTADAS SÃO AS MÍNIMAS EXIGIDAS, SENDO ACEITAS ESPECIFICAÇÕES SUPERIORES.	30	UNID	1.700,00	51.000,00	FML
VALOR TOTAL						
					4.021.000,00	

PAULISTA, 08 DE NOVEMBRO DE 2024

Elenilson Rodrigues da Costa
Elenilson Rodrigues da Costa
Representante
RG: 4384528 SSP-PE
CPF: 933.618.404-06

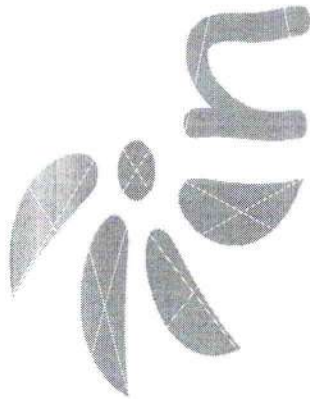

19.867.301/0001-45
INOVA COMERCIO E
SERVIÇOS LTDA.-ME
Rua Goiana nº 276
Arthur Lundgren | CEP: 53417-290
PAULISTA - PE





CNPJ: 19.867.301/0001-45 / INSC. ESTADUAL: 0568302-54
RUA GOIANA, 276 - ARTHUR LUNDGREN I, PAULISTA/PE
CEP: 53.417-290 - FONE: 9.8702-6855 - 3023-9818
E-MAIL: inovacomercioservicos@outlook.com





SANTA CRUZ
DO CAPIBARIBE

COTAÇÃO DE PREÇOS



29314271/0001-01
ANDRÉ BRAULIO JAPIASSU NETO
Rua Professora Nataíca Ramos Vieira, 82-Letra A
JARDIM PAULISTANO - CEP 58415-170
CAMPINA GRANDE-PB.

EMPRESA: _____



ENDEREÇO: _____



CNPJ: _____

TELEFONE: _____ CELULAR: (83) 9.9976-7863

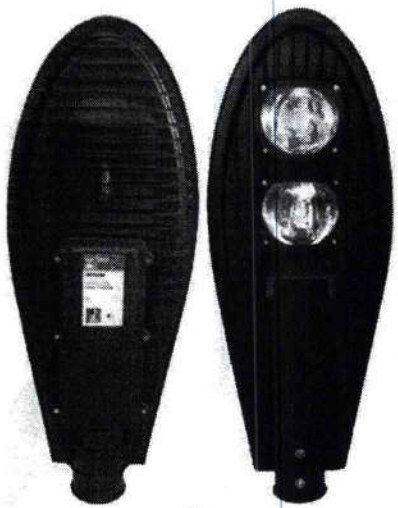
Objeto: Constitui objeto da presente cotação, o eventual Registro de Preços Corporativo do fornecimento parcelado de **MATERIAIS PARA ILUMINAÇÃO PÚBLICA** destinados à manutenção e ampliação elétrica das vias e repartições públicas do Município de Santa Cruz do Capibaribe/PE, com validade de 12 (doze) meses.

ITEM	DESCRIPTIVO	UNIDADE	QUANTIDADE	MARCA/ MODELO	VALOR UNITÁRIO	VALOR TOTAL
1	<p>CHAVE COMANDO DE GRUPO COM DISJUNTOR EMBUTIDO 2X30A - ESPECIFICAÇÕES MÍNIMAS ACEITÁVEIS. TENSÃO BIVOLT OU 220V. 2X30 (2 POLOS X 30 AMPERES). TODAS CARACTERÍSTICAS APRESENTADAS SÃO AS MÍNIMAS EXIGIDAS, SENDO ACEITAS ESPECIFICAÇÕES SUPERIORES.</p>  <p>Imagem meramente ilustrativa*</p>	UNIDADES	350	EXATRON	450,00	157.500,00

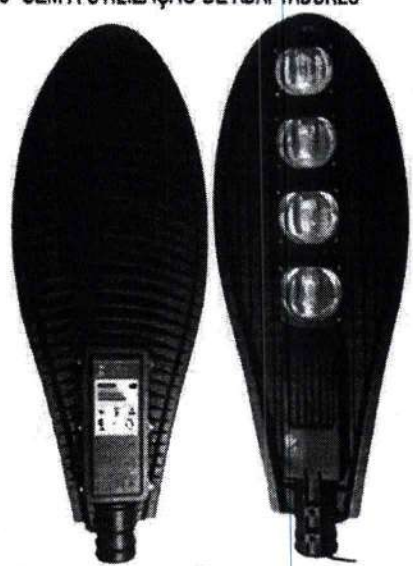
ITEM	DESCRIPTIVO	UNIDADE	QUANTIDADE	MARCA/ MODELO	VALOR UNITÁRIO	VALOR TOTAL
2	<p>LUMINÁRIA LED EM ALUMÍNIO PARA POSTE 100W - POTÊNCIA NOMINAL: 100W; TEMPERATURA DE COR: 5000K; FATOR DE POTÊNCIA: >0,98; IRC: >70; VIDA ÚTIL MÍNIMA DE 80.000H; FLUXO LUMINOSO MÍNIMO: 15.000 LM; EFICIÊNCIA LUMINOSA MÍNIMA DE 150LM/W 220V OU BIVOLT; PROTETOR DE SURTO: 10KV/10KA; IP MÍNIMO: IP66.FREQUÊNCIA 50/60HZ; DEVERÁ POSSUIR PROTEÇÃO CONTRA SURTO EXTERNO AO DRIVER COM LIGAÇÃO EM SERIE, CLASSIFICAÇÃO FOTOMÉTRICA TIPO II, COM CERTIFICAÇÃO COMPULSÓRIA DO INMETRO. MATERIAL DO CORPO EM ALUMÍNIO INJETADO PINTADO NA COR CINZA, COM SUPORTE DE FIXAÇÃO EM BRAÇOS DE 48MM À 60,3MM E AJUSTE DE ÂNGULO DE +/- 15° SEM A UTILIZAÇÃO DE ADAPTADORES</p> <div style="text-align: center;">  <p>Ou</p>  </div> <p style="text-align: center;"><i>Imagens meramente ilustrativas*</i></p>	UNIDADES	2000	<i>SEMPRE</i>	<i>590,00</i>	<i>1.180.000,00</i>

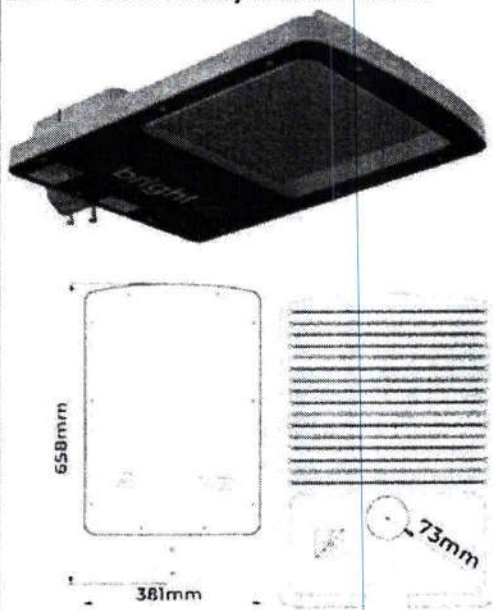
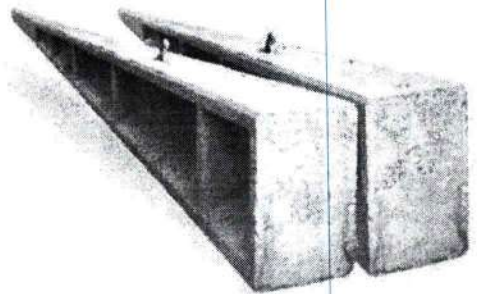

ITEM	DESCRIPTIVO	UNIDADE	QUANTIDADE	MARCA/ MODELO	VALOR UNITÁRIO	VALOR TOTAL
3	<p>LUMINÁRIA LED EM ALUMÍNIO PARA POSTE 200W – POTÊNCIA NOMINAL: 200W; TEMPERATURA DE COR: 5000K; FATOR DE POTÊNCIA: >0,99; IRC: >70; VIDA ÚTIL MÍNIMA DE 90.000H; FLUXO LUMINOSO MÍNIMO: 35.000 LM; EFICIÊNCIA LUMINOSA MÍNIMA DE 150LM/W, 220V OU BIVOLT; PROTETOR DE SURTO: 10KV/10KA; IP66. FREQUÊNCIA 50/60HZ; DEVERÁ POSSUIR PROTEÇÃO CONTRA SURTO EXTERNO AO DRIVER COM LIGAÇÃO EM SERIE, CLASSIFICAÇÃO FOTOMÉTRICA TIPO II COM CERTIFICAÇÃO COMPULSÓRIA DO INMETRO. MATERIAL DO CORPO EM ALUMÍNIO INJETADO PINTADO NA COR CINZA, COM SUPORTE DE FIXAÇÃO EM BRAÇOS DE 48MM À 60,3MM E AJUSTE DE ÂNGULO DE +/- 15° SEM A UTILIZAÇÃO DE ADAPTADORES</p> <div style="text-align: center;">  Ou  </div> <p align="center">Imagens meramente ilustrativas*</p>	UNIDADES	1500	DENEPE	1350,00	2.025,000,00

ITEM	DESCRIPTIVO	UNIDADE	QUANTIDADE	MARCA/ MODELO	VALOR UNITÁRIO	VALOR TOTAL
4	<p>LUMINÁRIA LED EM ALUMÍNIO PARA POSTE 300W - POTÊNCIA NOMINAL: 300W; TEMPERATURA DE COR: 5000K; FATOR DE POTÊNCIA: >0,99; IRC: >70; VIDA ÚTIL MÍNIMA DE 90.000H; FLUXO LUMINOSO MÍNIMO: 35.000 LM; EFICIÊNCIA LUMINOSA MÍNIMA DE 150LM/W, 220V OU BIVOLT; PROTETOR DE SURTO: 10KV/10KA; IP66. FREQUÊNCIA 50/60HZ; DEVERÁ POSSUIR PROTEÇÃO CONTRA SURTO EXTERNO AO DRIVER COM LIGAÇÃO EM SERIE, CLASSIFICAÇÃO FOTOMÉTRICA TIPO II COM CERTIFICAÇÃO COMPULSÓRIA DO INMETRO. MATERIAL DO CORPO EM ALUMÍNIO INJETADO PINTADO NA COR CINZA, COM SUPORTE DE FIXAÇÃO EM BRAÇOS DE 48MM À 60,3MM E AJUSTE DE ÂNGULO DE +/- 15° SEM A UTILIZAÇÃO DE ADAPTADORES</p>  <p style="text-align: center;">Imagens meramente ilustrativas*</p>	UNIDADES	1000	<i>2 AGONIA 1</i>	<i>3.200,00</i>	<i>3.200.000,00</i>
5	<p>POSTE CONCRETO ARMADO DUPLO T RESISTÊNCIA 200 DAN 9M</p> 	UNIDADES	100	<i>1160 POST</i>	<i>2.200,00</i>	<i>220.000,00</i>



PRESIDENTE
SANTA CRUZ
DO CAPIBARIBE
Município de Santa Cruz do Capibaribe

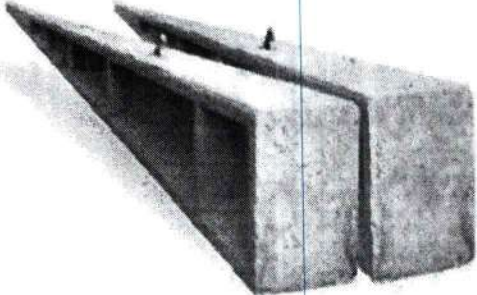

ITEM	DESCRIPTIVO	UNIDADE	QUANTIDADE	MARCA/ MODELO	VALOR UNITÁRIO	VALOR TOTAL
6	<p>POSTE CONCRETO ARMADO DUPLO T RESISTÊNCIA 300 DAN 9M</p> 	UNIDADES	100	INCOPOST	2.900,00	290.000,00
7	<p>REFLETOR LED EM ALUMÍNIO 100W - ESPECIFICAÇÕES MÍNIMAS ACEITÁVEIS: POTÊNCIA: 100W; FLUXO LUMINOSO MÍNIMO DE 9.000 LM; PROTETOR DE SURTO: 10KV/10KA; TEMPERATURA DE COR: 5000K; IP66; VIDA ÚTIL MÍNIMA DE 50.000H; 220V OU BIVOLT; COM ENSAIOS IESNA LM-79 E LM-80 REALIZADOS POR LABORATÓRIO CREDENCIADO AO INMETRO. TODAS CARACTERÍSTICAS APRESENTADAS SÃO AS MÍNIMAS EXIGIDAS, SENDO ACEITAS ESPECIFICAÇÕES SUPERIORES.</p>  <p>Imagem meramente ilustrativa*</p>	UNIDADES	50	DEMPRE	260,00	13.000,00
8	<p>REFLETOR LED EM ALUMÍNIO 300W PARA QUADRA - ESPECIFICAÇÕES MÍNIMAS ACEITÁVEIS: POTÊNCIA: 300W; FLUXO LUMINOSO MÍNIMO DE 26.000 LM; TEMPERATURA DE COR: 6000K; IP67; 220V OU BIVOLT; VIDA ÚTIL MÍNIMA DE 25.000H. CARACTERÍSTICAS APRESENTADAS SÃO AS MÍNIMAS EXIGIDAS, SENDO ACEITAS ESPECIFICAÇÕES SUPERIORES.</p>	UNIDADES	50	DEMPRE	860,00	43.000,00



SANTA CRUZ
DO CAPIBARIBE

CPL
FLS 0229
P.M.S.C.C

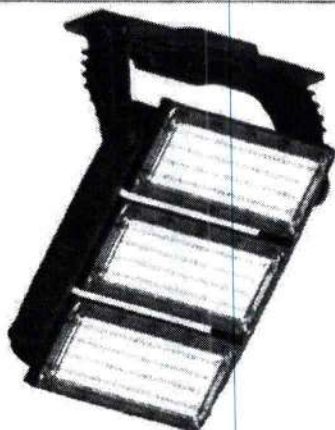
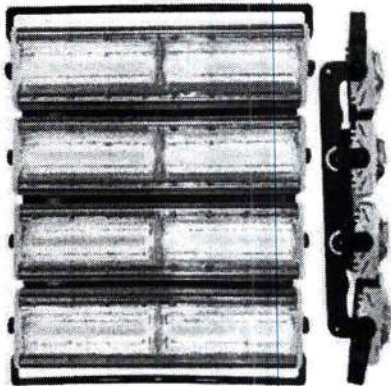
ITEM	DESCRIPTIVO	UNIDADE	QUANTIDADE	MARCA/ MODELO	VALOR UNITÁRIO	VALOR TOTAL
	 Imagem meramente ilustrativa*					
9	<p>REFLETOR LED 800W COM 4 MÓDULOS DUPLOS DIRECIONÁVEIS PARA QUADRAGINÁSIO - ESPECIFICAÇÕES MÍNIMAS ACEITÁVEIS: POTÊNCIA: 800W; FLUXO LUMINOSO MÍNIMO DE 80.000 LM; PROTETOR DE SURTO: 10KV/10KA; TEMPERATURA DE COR: 5000K; IP68; VIDA ÚTIL MÍNIMA DE 75.000H; 220V OU BIVOLT; COM ENSAIOS IESNA LM-79 E LM-80 REALIZADOS POR LABORATÓRIO CREDENCIADO AO INMETRO. TODAS CARACTERÍSTICAS APRESENTADAS SÃO AS MÍNIMAS EXIGIDAS, SENDO ACEITAS ESPECIFICAÇÕES SUPERIORES.</p>  Imagens meramente ilustrativas*	UNIDADES	30	DFM/PE	2.300,00	69.000,00
10	<p>REFLETOR LED 1200W PARA QUADRAGINÁSIO - ESPECIFICAÇÕES MÍNIMAS ACEITÁVEIS: POTÊNCIA: 1.200W; FLUXO LUMINOSO MÍNIMO DE 120.000 LM; PROTETOR DE SURTO: 10KV/10KA; TEMPERATURA DE COR: 5000K; IP66; 220V OU BIVOLT; VIDA ÚTIL MÍNIMA DE 30.000H; COM ENSAIOS IESNA LM-79 E LM-80 REALIZADOS POR LABORATÓRIO CREDENCIADO AO INMETRO. TODAS CARACTERÍSTICAS APRESENTADAS SÃO AS MÍNIMAS EXIGIDAS, SENDO ACEITAS ESPECIFICAÇÕES SUPERIORES.</p>	UNIDADES	30	DFM/PE	3.600,00	108.000,00



SANTA CRUZ
DO CAPIBARIBE

CPL
FL 0230
R.M.S.C.C.

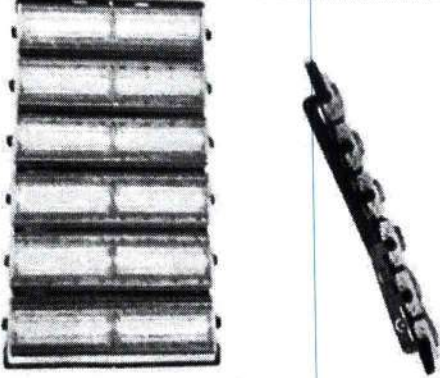
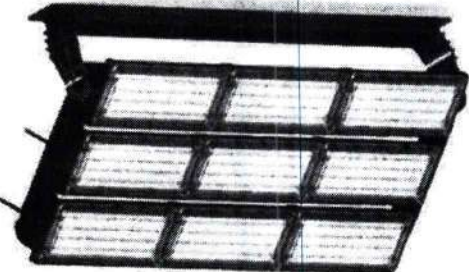
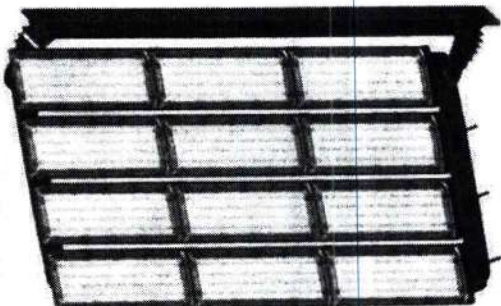
ITEM	DESCRIPTIVO	UNIDADE	QUANTIDADE	MARCA/ MODELO	VALOR UNITÁRIO	VALOR TOTAL
	 Ou  Imagens meramente ilustrativas*					
11	REFLETOR LED 1500W PARA CAMPO DE FUTEBOL - ESPECIFICAÇÕES MÍNIMAS ACEITÁVEIS: POTÊNCIA: 1500W; FLUXO LUMINOSO MÍNIMO DE 140.000 LM; TEMPERATURA DE COR: 6000K; IP66; VIDA ÚTIL MÍNIMA DE 25.000H. CARACTERÍSTICAS APRESENTADAS SÃO AS MÍNIMAS EXIGIDAS, SENDO ACEITAS ESPECIFICAÇÕES SUPERIORES.	UNIDADES	30	DELNABE	4.100,00	123.000,00
	 Imagem meramente ilustrativa*					

Prazo de Validade da Proposta: _____ dias

TOTAL -> 7.460.500,00

Data: ____/____/____

Assinatura do representante legal da empresa
(identificação/nome/carimbo/etc)
INFORMAÇÕES COMPLEMENTARES

01.00 - ENDEREÇO DE ENTREGA



SANTA CRUZ
DO CAPIBARIBE



01.02 - Central de Abastecimento: Rua Artur da Silva Corrêa, nº 44 – Santo Agostinho – Santa Cruz do Capibaribe - PE, no horário de 07:00h às 13:00h, de segunda à sexta-feira.

02.00 – PRAZO DE ENTREGA

02.01 - 15 (quinze) dias corridos, contados da emissão da Autorização de Fornecimento ou nota de empenho.

03.00 – CONDIÇÕES DE ENTREGA

01.02.01 - Os materiais elétricos deverão estar acondicionados de forma compatível à sua integridade e conservação e transportados adequadamente;

01.02.02 - A empresa vencedora será responsável pelo transporte do objeto, de seu estabelecimento até o local determinado pelo município para entrega, como também, será responsável pelo seu descarregamento;

01.02.03 - Deverá ser emitida uma nota fiscal de venda para cada ordem de fornecimento enviada, onde conste, no mínimo, o nome do produto, sua marca, a quantidade fornecida, o valor unitário e o valor total. as informações deverão estar dispostas lado a lado, produto a produto, de modo a viabilizar a conferência.

04.00 – CERTIFICAÇÕES

04.01 – Exigências reservadas aos itens 02,03, 04.

04.01.01 – O registro ativo no INMETRO, bem como especificações técnicas devem ser apresentados na embalagem do produto.

04.01.02 - Informações acerca da potência das luminárias (watts) e índice de proteção (IP) devem estar dispostas na parte inferior do produto, a fim de viabilizar a conferência por parte do órgão fiscalizador.

05.00 – PAGAMENTO

05.01 - O Município e demais Fundos efetuarão o pagamento das notas fiscais referentes ao fornecimento objeto desta cotação em até 30 (trinta) dias consecutivos, a contar da entrada das mesmas no protocolo da Tesourarias, localizada na Av. Padre Zuzinha, nº244/248, devendo ser apresentadas devidamente atestadas e corretamente preenchidas, sem rasuras.

06.00 – PRAZO DA PROPOSTA

06.01 - O prazo da proposta não poderá ser inferior a 60 dias corridos.



SANTA CRUZ
DO CAPIBARIBE
Viver de um novo tempo

COTAÇÃO DE PREÇOS



EMPRESA: SM EMPREENDIMENTOS LTDA

ENDEREÇO: RUA FLORIANO PEIXOTO Nº 165 LETRA A, NOSSA SENHORA DAS DORES, CARUARU-PE

CNPJ: 41.389.798/0001-92

CELULAR: 81 99438-4501

Objeto: Constitui objeto da presente cotação, o eventual Registro de Preços Corporativo do fornecimento parcelado de **MATERIAIS PARA ILUMINAÇÃO PÚBLICA** destinados à manutenção e ampliação elétrica das vias e repartições públicas do Município de Santa Cruz do Capibaribe/PE, com validade de 12 (doze) meses.

ITEM	DESCRIPTIVO	UNIDADE	QUANTIDADE	MARCA/ MODELO	VALOR UNITÁRIO	VALOR TOTAL
1	<p>CHAVE COMANDO DE GRUPO COM DISJUNTOR EMBUTIDO 2X30A - ESPECIFICAÇÕES MÍNIMAS ACEITÁVEIS. TENSÃO BIVOLT OU 220V. 2X30 (2 POLOS X 30 AMPERES). TODAS CARACTERÍSTICAS APRESENTADAS SÃO AS MÍNIMAS EXIGIDAS, SENDO ACEITAS ESPECIFICAÇÕES SUPERIORES.</p>  <p><i>Imagem meramente ilustrativa*</i></p>	UNIDADES	350		R\$ 1.389,00	R\$ 486.150,00
2	<p>LUMINÁRIA LED EM ALUMÍNIO PARA POSTE 100W – POTÊNCIA NOMINAL: 100W; TEMPERATURA DE COR: 5000K; FATOR DE POTÊNCIA: >0,98; IRC: >70; VIDA ÚTIL MÍNIMA DE 80.000H; FLUXO LUMINOSO MÍNIMO: 15.000 LM; EFICIÊNCIA LUMINOSA MÍNIMA DE 150LM/W 220V OU BIVOLT; PROTETOR DE SURTO: 10KV/10KA; IP MÍNIMO: IP66.FREQUÊNCIA 50/60HZ; DEVERÁ POSSUIR PROTEÇÃO CONTRA SURTO EXTERNO AO DRIVER COM LIGAÇÃO EM SERIE, CLASSIFICAÇÃO FOTOMÉTRICA TIPO II, COM CERTIFICAÇÃO COMPULSÓRIA DO INMETRO. MATERIAL DO CORPO EM ALUMÍNIO INJETADO PINTADO NA COR CINZA, COM SUPORTE DE FIXAÇÃO EM BRAÇOS DE 48MM À 60,3MM E AJUSTE DE ÂNGULO DE +/- 15° SEM A UTILIZAÇÃO DE ADAPTADORES</p>	UNIDADES	2000	LUMANT	R\$ 631,50	R\$ 1.263.000,00

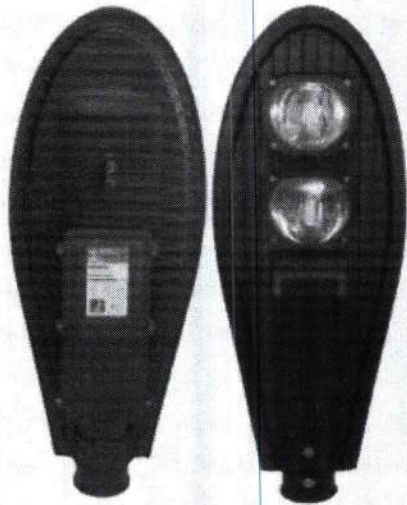

Ou

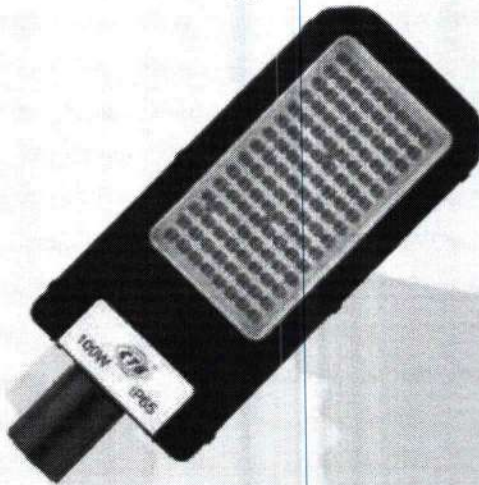

Imagens meramente ilustrativas*

<p>3 LUMINÁRIA LED EM ALUMÍNIO PARA POSTE 200W – POTÊNCIA NOMINAL: 200W; TEMPERATURA DE COR: 5000K; FATOR DE POTÊNCIA: >0,99; IRC: >70; VIDA ÚTIL MÍNIMA DE 90.000H; FLUXO LUMINOSO MÍNIMO: 35.000 LM; EFICIÊNCIA LUMINOSA MÍNIMA DE 150LM/W, 220V OU BIVOLT; PROTETOR DE SURTO: 10KV/10KA; IP66. FREQUÊNCIA 50/60HZ; DEVERÁ POSSUIR PROTEÇÃO CONTRA SURTO EXTERNO AO DRIVER COM LIGAÇÃO EM SERIE, CLASSIFICAÇÃO FOTOMÉTRICA TIPO II COM CERTIFICAÇÃO COMPULSÓRIA DO INMETRO. MATERIAL DO CORPO EM ALUMÍNIO INJETADO PINTADO NA COR CINZA, COM SUPORTE DE FIXAÇÃO EM BRAÇOS DE 48MM À 60,3MM E AJUSTE DE ÂNGULO DE +/- 15° SEM A UTILIZAÇÃO DE ADAPTADORES</p>	UNIDADES	1500	LUMANT	R\$ 955,41	R\$ 1.433.155,00
--	----------	------	--------	------------	------------------



PREFEITURA
SANTA CRUZ
DO CAPIBARIBE
Vivendo um novo tempo

CPL
FLS 0234
P.M.S.C.C.
[Handwritten signature]

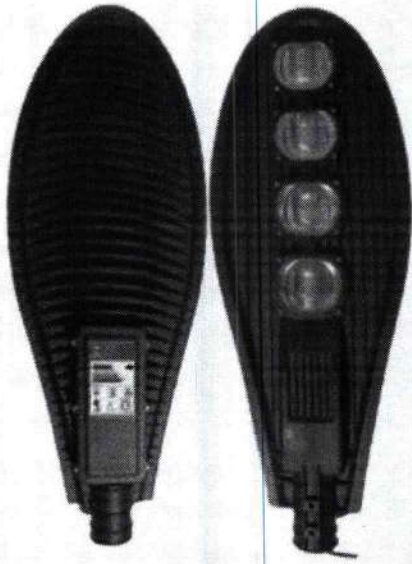

Ou



Imagens meramente ilustrativas*

4	<p>LUMINÁRIA LED EM ALUMÍNIO PARA POSTE 300W – POTÊNCIA NOMINAL: 300W; TEMPERATURA DE COR: 5000K; FATOR DE POTÊNCIA: >0,99; IRC: >70; VIDA ÚTIL MÍNIMA DE 90.000H; FLUXO LUMINOSO MÍNIMO: 35.000 LM; EFICIÊNCIA LUMINOSA MÍNIMA DE 150LM/W, 220V OU BIVOLT; PROTETOR DE SURTO: 10KV/10KA; IP66. FREQUÊNCIA 50/60HZ; DEVERÁ POSSUIR PROTEÇÃO CONTRA SURTO EXTERNO AO DRIVER COM LIGAÇÃO EM SERIE, CLASSIFICAÇÃO FOTOMÉTRICA TIPO II COM CERTIFICAÇÃO COMPULSÓRIA DO INMETRO. MATERIAL DO CORPO EM ALUMÍNIO INJETADO PINTADO NA COR CINZA, COM SUPORTE DE FIXAÇÃO EM BRAÇOS DE 48MM À 60,3MM E AJUSTE DE ÂNGULO DE +/- 15° SEM A UTILIZAÇÃO DE ADAPTADORES</p>	UNIDADES	1000	LUMANT	R\$ 2.730,00	R\$ 2.730.000,00
---	---	----------	------	--------	-----------------	---------------------



PREFEITURA
SANTA CRUZ
DO CAPIBARIBE
Vivendo um novo tempo



	<p>Imagens meramente ilustrativas*</p>					
5		UNIDADES	100	PPREMOL DADOS	R\$ 8.100,00	R\$ 810.000,00
6		UNIDADES	100	PPREMOL DADOS	R\$ 9.000,00	R\$ 900.000,00
7	REFLETOR LED EM ALUMÍNIO 100W – ESPECIFICAÇÕES MÍNIMAS ACEITÁVEIS: POTÊNCIA: 100W; FLUXO LUMINOSO MÍNIMO DE 9.000 LM; PROTETOR DE SURTO: 10KV/10KA; TEMPERATURA DE COR: 5000K; IP66; VIDA ÚTIL MÍNIMA DE 50.000H; 220V OU BIVOLT; COM ENSAIOS IESNA LM-79 E LM-80 REALIZADOS POR LABORATÓRIO CREDENCIADO AO INMETRO. TODAS CARACTERÍSTICAS APRESENTADAS SÃO AS MÍNIMAS EXIGIDAS, SENDO ACEITAS ESPECIFICAÇÕES SUPERIORES.	UNIDADES	50	NITROLUX	R\$ 240,00	R\$ 12.000,00



Imagem meramente ilustrativa*

8	<p>REFLETOR LED EM ALUMÍNIO 300W PARA QUADRA – ESPECIFICAÇÕES MÍNIMAS ACEITÁVEIS: POTÊNCIA: 300W; FLUXO LUMINOSO MÍNIMO DE 26.000 LM; TEMPERATURA DE COR: 6000K; IP67; 220V OU BIVOLT; VIDA ÚTIL MÍNIMA DE 25.000H. CARACTERÍSTICAS APRESENTADAS SÃO AS MÍNIMAS EXIGIDAS, SENDO ACEITAS ESPECIFICAÇÕES SUPERIORES.</p>  <p>Imagem meramente ilustrativa*</p>	UNIDADES	50	LIDER LED	R\$ 930,00	R\$ 46.500,00
9	<p>REFLETOR LED 800W COM 4 MÓDULOS DUPLOS DIRECIONÁVEIS PARA QUADRA/GINÁSIO – ESPECIFICAÇÕES MÍNIMAS ACEITÁVEIS: POTÊNCIA: 800W; FLUXO LUMINOSO MÍNIMO DE 80.000 LM; PROTETOR DE SURTO: 10KV/10KA; TEMPERATURA DE COR: 5000K; IP68; VIDA ÚTIL MÍNIMA DE 75.000H; 220V OU BIVOLT; COM ENSAIOS IESNA LM-79 E LM-80 REALIZADOS POR LABORATÓRIO CREDENCIADO AO INMETRO. TODAS CARACTERÍSTICAS APRESENTADAS SÃO AS MÍNIMAS EXIGIDAS, SENDO ACEITAS ESPECIFICAÇÕES SUPERIORES.</p>	UNIDADES	30	LIDER LED	R\$ 2.688,00	R\$ 80.640,00

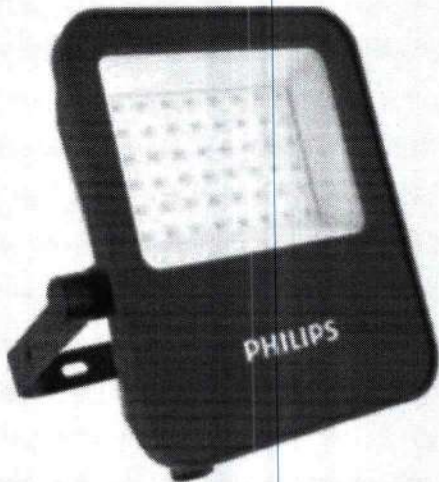

PREFEITURA
SANTA CRUZ
DO CAPIBARIBE

Vivenda um novo tempo

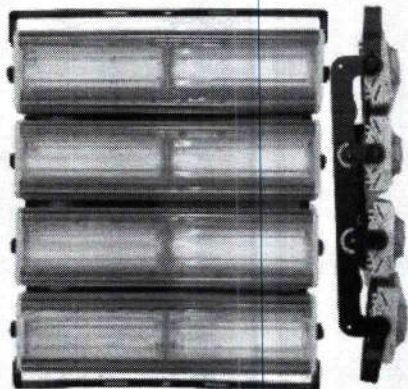

Imagens meramente ilustrativas*

REFLETOR LED 1200W PARA QUADRA/GINÁSIO – ESPECIFICAÇÕES MÍNIMAS ACEITÁVEIS: POTÊNCIA: 1.200W; FLUXO LUMINOSO MÍNIMO DE 120.000 LM; PROTETOR DE SURTO: 10KV/10KA; TEMPERATURA DE COR: 5000K; IP66; 220V OU BIVOLT; VIDA ÚTIL MÍNIMA DE 30.000H; COM ENSAIOS IESNA LM-79 E LM-80 REALIZADOS POR LABORATÓRIO CREDENCIADO AO INMETRO. TODAS CARACTERÍSTICAS APRESENTADAS SÃO AS MÍNIMAS EXIGIDAS, SENDO ACEITAS ESPECIFICAÇÕES SUPERIORES.

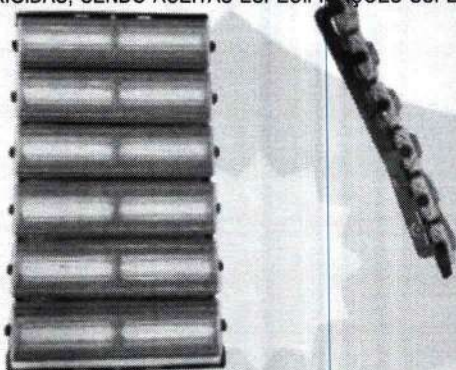

Ou

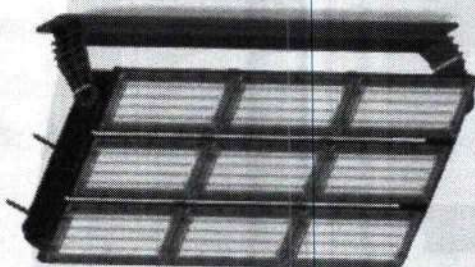

Imagens meramente ilustrativas*

10	<p>REFLETOR LED 1200W PARA QUADRA/GINÁSIO – ESPECIFICAÇÕES MÍNIMAS ACEITÁVEIS: POTÊNCIA: 1.200W; FLUXO LUMINOSO MÍNIMO DE 120.000 LM; PROTETOR DE SURTO: 10KV/10KA; TEMPERATURA DE COR: 5000K; IP66; 220V OU BIVOLT; VIDA ÚTIL MÍNIMA DE 30.000H; COM ENSAIOS IESNA LM-79 E LM-80 REALIZADOS POR LABORATÓRIO CREDENCIADO AO INMETRO. TODAS CARACTERÍSTICAS APRESENTADAS SÃO AS MÍNIMAS EXIGIDAS, SENDO ACEITAS ESPECIFICAÇÕES SUPERIORES.</p> <p>Imagens meramente ilustrativas*</p>	UNIDADES	30	LIDER LED	R\$ 3.684,00	R\$ 110.520,00
11	<p>REFLETOR LED 1500W PARA CAMPO DE FUTEBOL – ESPECIFICAÇÕES MÍNIMAS ACEITÁVEIS: POTÊNCIA: 1500W; FLUXO LUMINOSO MÍNIMO DE 140.000 LM; TEMPERATURA DE COR: 6000K; IP66; VIDA ÚTIL MÍNIMA DE 25.000H. CARACTERÍSTICAS APRESENTADAS SÃO AS MÍNIMAS EXIGIDAS, SENDO ACEITAS ESPECIFICAÇÕES SUPERIORES.</p> <p>Imagens meramente ilustrativas*</p>	UNIDADES	30	LIDER LED	R\$ 3.924,00	R\$ 117.720,00



PREFEITURA
SANTA CRUZ
DO CAPIBARIBE
Vivendo um novo tempo

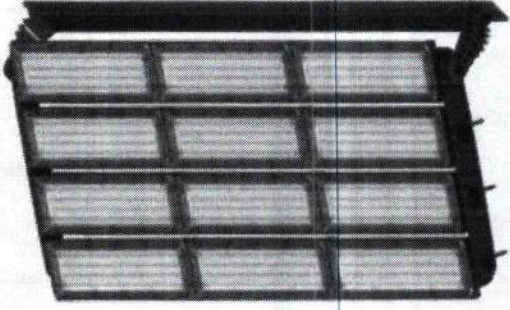

 <p>Imagem meramente ilustrativa*</p>					
--	--	--	--	--	--

TOTAL: 7.989.685,00

Prazo de Validade da Proposta: 30 dias

Data: 11/11/2024



**Assinatura do representante legal da empresa
(identificação/nome/carimbo/etc)
INFORMAÇÕES COMPLEMENTARES**

01.00 – ENDEREÇO DE ENTREGA

01.02 - Central de Abastecimento: Rua Artur da Silva Corrêa, nº 44 – Santo Agostinho – Santa Cruz do Capibaribe - PE, no horário de 07:00h às 13:00h, de segunda à sexta-feira.

02.00 – PRAZO DE ENTREGA

02.01 - 15 (quinze) dias corridos, contados da emissão da Autorização de Fornecimento ou nota de empenho.

03.00 – CONDIÇÕES DE ENTREGA

01.02.01 - Os materiais elétricos deverão estar acondicionados de forma compatível à sua integridade e conservação e transportados adequadamente;

01.02.02 - A empresa vencedora será responsável pelo transporte do objeto, de seu estabelecimento até o local determinado pelo município para entrega, como também, será responsável pelo seu descarregamento;

01.02.03 - Deverá ser emitida uma nota fiscal de venda para cada ordem de fornecimento enviada, onde conste, no mínimo, o nome do produto, sua marca, a quantidade fornecida, o valor unitário e o valor total. as informações deverão estar dispostas lado a lado, produto a produto, de modo a viabilizar a conferência.

04.00 – CERTIFICAÇÕES

04.01 – Exigências reservadas aos itens 02,03, 04.

04.01.01 – O registro ativo no INMETRO, bem como especificações técnicas devem ser apresentados na embalagem do produto



PREFEITURA
SANTA CRUZ
DO CAPIBARIBE
Vivendo um novo tempo



04.01.02 - Informações acerca da potência das luminárias (watts) e índice de proteção (IP) devem estar dispostas na parte inferior do produto, a fim de viabilizar a conferência por parte do órgão fiscalizador.

05.00 – PAGAMENTO

05.01 - O Município e demais Fundos efetuarão o pagamento das notas fiscais referentes ao fornecimento objeto desta cotação em até 30 (trinta) dias consecutivos, a contar da entrada das mesmas no protocolo da Tesourarias, localizada na Av. Padre Zuzinha, nº244/248, devendo ser apresentadas devidamente atestadas e corretamente preenchidas, sem rasuras.

06.00 – PRAZO DA PROPOSTA

06.01 - O prazo da proposta não poderá ser inferior a 60 dias corridos.



PREFEITURA
SANTA CRUZ
DO CAPIBARIBE

CENTRAL DE COMPRAS
E LICITAÇÕES



TERMO DE HOMOLOGAÇÃO



TERMO DE HOMOLOGAÇÃO

Prefeitura Municipal de Bujaru
Prefeitura Municipal de Bujaru

Registro de Preços Eletrônico - 05/2024

Resultado da Homologação

0001 - Luminária pública SMD. Led com fluxo luminoso mínimo de 7.500 Lúmens. Mínimo de 150 lumens/watt; Potência Máxima de 50W;bivolt; Fator de Potência ≥ 0,99; Distorção Harmônica total da Corrente(TDH) ≤ 10%; Índice de reprodução de cor(IRC)≥70, protetor contra surtos mínimo 10kV/10kA;IK-09; Grau de Proteção contra poeira e umidade mínimo IP66. ângulo de iluminação lateral mínimo de 150 graus. Vida útil 100.000 horas; (L70); Temperatura média de cor de 5.000k. variação (+ -5%). Garantia mínima de 5 (cinco) anos contra defeitos de fabricação. Incluso 01 braço galvanizado a fogo de 1,5m, 48mm, curvo com sapata e dois furos de fixação, 01 relé fotoelétrico NF 220v, 02 parafusos máquina 16x125mm, 02 conectores perfurantes 70mm e 08m de cabo flexível 2,5mm - IMPERIO DA LUZ - Valor Referência: 848,00

Fornecedor	Modelo	Quantidade	Valor Final	Valor Total	Situação
R E DA SILVA RUIVO LTDA	IMPERIO DA LUZ	1.900 Unidade	700,00	1.330.000,00	Homologado em 23/07/2024 12:07:12 Por: Dimmy Ferreira da Silva

0002 - Luminária pública SMD. Led com fluxo luminoso mínimo de 15.000 Lúmens. Mínimo de 150 lumens/watt; Potência Máxima de 100W;bivolt; Fator de Potência ≥ 0,99; Distorção Harmônica total da Corrente(TDH) ≤ 10%; Índice de reprodução de cor(IRC)≥70, protetor contra surtos mínimo 10kV/10kA;IK-09; Grau de Proteção contra poeira e umidade mínimo IP66. ângulo de iluminação lateral mínimo de 150 graus. Vida útil 100.000 horas; (L70); Temperatura média de cor de 5.000k. variação (+ -5%). Garantia mínima de 5 (cinco) anos contra defeitos de fabricação. Incluso 01 braço galvanizado a fogo de 1,5m, 48mm, curvo com sapata e dois furos de fixação, 01 relé fotoelétrico NF 220v, 02 parafusos máquina 16x125mm, 02 conectores perfurantes 70mm e 08m de cabo flexível 2,5mm - IMPERIO DA LUZ - Valor Referência: 973,00

Fornecedor	Modelo	Quantidade	Valor Final	Valor Total	Situação
R E DA SILVA RUIVO LTDA	IMPERIO DA LUZ	1.600 Unidade	799,00	1.278.400,00	Homologado em 23/07/2024 12:07:12 Por: Dimmy Ferreira da Silva

0003 - Luminária pública SMD. Led com fluxo luminoso mínimo de 22.500 Lúmens. Mínimo de 150 lumens/watt; Potência Máxima de 150W;bivolt; Fator de Potência ≥ 0,99; Distorção Harmônica total da Corrente(TDH) ≤ 10%; Índice de reprodução de cor(IRC)≥70, protetor contra surtos mínimo 10kV/10kA;IK-09; Grau de Proteção contra poeira e umidade mínimo IP66. ângulo de iluminação lateral mínimo de 150 graus. Vida útil 100.000 horas; (L70); Temperatura média de cor de 5.000k. variação (+ -5%). Garantia mínima de 5 (cinco) anos contra defeitos de fabricação. Incluso 01 braço galvanizado a fogo de 1,5m, 48mm, curvo com sapata e dois furos de fixação, 01 relé fotoelétrico NF 220v, 02 parafusos máquina 16x125mm, 02 conectores perfurantes 70mm e 08m de cabo flexível 2,5mm - IMPERIO DA LUZ - Valor Referência: 1.199,67

Fornecedor	Modelo	Quantidade	Valor Final	Valor Total	Situação
R E DA SILVA RUIVO LTDA	IMPERIO DA LUZ	1.400 Unidade	900,00	1.260.000,00	Homologado em 23/07/2024 12:07:12 Por: Dimmy Ferreira da Silva

Dimmy Ferreira da Silva
Autoridade Competente

ELIUDY LESSA CHERMONT BORGES
Operador do processo





TERMO DE HOMOLOGAÇÃO
Prefeitura Municipal Ielmo Marinho
PREFEITURA MUNICIPAL DE IELMO MARINHO
Dispensa Eletrônica - 010/2024

Resultado da Homologação

0001 - Refletor de LED 1.000 W, branco frio, bivolit, fluxo luminoso 150.000 lumens, IP68 - DL1 - Valor Referência: 1.450,00

Fornecedor	Modelo	Quantidade	Valor Final	Valor Total	Situação
MARIA DE JESUS ALVES BEZERRA LTDA.	DL1	30 Unidade	1.298,97	38.969,10	Homologado em 14/05/2024 12:43:30 Por: ROSSANE MARQUES LIMA PATRIOTA

0002 - Refletor de LED 200 W, branco frio, bivolit, fluxo luminoso 30.000 lumens, IP67 - Refletor de LED 200 W, branco frio - Valor Referência: 178,75

Fornecedor	Modelo	Quantidade	Valor Final	Valor Total	Situação
AA&T EMPREENDIMENTOS LTDA	Refletor de LED 200 W, branco frio	30 Unidade	178,75	5.362,50	Homologado em 14/05/2024 12:43:30 Por: ROSSANE MARQUES LIMA PATRIOTA

ROSSANE MARQUES LIMA PATRIOTA
Autoridade Competente

João Victor de Oliveira Rebouças Carvalho
Operador do processo





TERMO DE HOMOLOGAÇÃO

Prefeitura Municipal de Prata
Prefeitura Municipal de Prata
Registro de Preços Eletrônico - 28/2024

Resultado da Homologação

0001 - REFLETOR SUPER LED 1000W SMD BRANCO FRIO IP67 VOLTAGEM: BIVOLT AUTOMÁTICO (85/265V) TIPO DE LED: SMD (ÚLTIMA GERAÇÃO DO LED) COR DA LUZ: BRANCO FRIO TEMPERATURA DE COR: 6.500K ÍNDICE DE PROTEÇÃO: IP67 ÂNGULO DE ILUMINAÇÃO: 120° FLUXO LUMINOSO: 84.000 LÚMENS QUANTIDADE DE LEDS: 432 VIDA ÚTIL: 50.000 HORAS CERTIFICAÇÃO: CE MATERIAL: ALUMÍNIO PINTADO COR DO PRODUTO: PRETO DIMENSÕES: 46,5 X 33 X 4CM PESO: 2,950KG. - ARCO IRIS - Valor Referência: 730,00

Fornecedor	Modelo	Quantidade	Valor Final	Valor Total	Situação
MIX COMERCIO E SERVICOS LTDA	ARCO IRIS	100,0000 Unidade	644,00	64.400,00	Homologado em 17/06/2024 15:44:29 Por: Genivaldo Fernandes da Silva

Genivaldo Fernandes da Silva
Autoridade Competente

Cristiana de Fátima da Silva
Operador do processo





MUNICIPIO DE SANTA CRUZ DO CAPIBARIBE
SANTA CRUZ DO CAPIBARIBE-PE

ATA DE HOMOLOGAÇÃO

PREGÃO ELETRÔNICO Nº 035/2023
Processo Administrativo Nº 089/2023
Tipo: REGISTRO DE PREÇO
PREGOEIRO: JOÃO RICARDO FEITOSA MAIA
Data de Publicação: 30/11/2023 07:24:25

LOTE 1 - HOMOLOGADO - 20/03/2024 08:34:26
ALÇA PERFORMADA 25MM. EXCLUSIVO PARA ME/EPP.

VALORES UNITÁRIOS FINAIS

Item: 1	Unidade: UNIDADE	Marca: BELGO	Modelo: BELGO
Descrição: ALÇA PERFORMADA 25MM. EXCLUSIVO PARA ME/EPP.			
Quantidade: 450	Valor Unit.: 2,99	Valor Total: 1.345,50	

CLASSIFICAÇÃO

Razão Social	Num Documento	Oferta Inicial	Oferta Final	Dif.(%)	ME
1 PRYME COMERCIO & SERVICOS LTDA	011 51.073.981/0001-38	4,60	2,99		Sim
2 DELVALLE MATERIAIS ELÉTRICOS	078 37.227.550/0001-58	4,60	3,43	14,72	Sim

DESCLASSIFICADOS

Razão Social	Num Documento	Oferta Inicial	Oferta Final	Dif.(%)	ME
REJANE DALVA DA SILVA JAPIASSU	012 11.966.359/0001-34	4,60	2,30		Sim

INABILITADOS

Razão Social	Num Documento	Oferta Inicial	Oferta Final	Dif.(%)	ME
MULTI SERVICOS GRAFICOS E	007 34.922.703/0002-70	4,60	2,29		Sim

LOTE 2 - HOMOLOGADO - 20/03/2024 08:34:26
ARRUELA / BUCHA ALUMÍNIO 1 POL. EXCLUSIVO PARA ME/EPP.

VALORES UNITÁRIOS FINAIS

Item: 1	Unidade: UNIDADE	Marca: BELGO	Modelo: BELGO
Descrição: ARRUELA / BUCHA ALUMÍNIO 1 POL. EXCLUSIVO PARA ME/EPP.			
Quantidade: 6	Valor Unit.: 0,94	Valor Total: 5,64	

CLASSIFICAÇÃO

Razão Social	Num Documento	Oferta Inicial	Oferta Final	Dif.(%)	ME
1 PRYME COMERCIO & SERVICOS LTDA	023 51.073.981/0001-38	0,94	0,94		Sim

DESCLASSIFICADOS

Razão Social	Num Documento	Oferta Inicial	Oferta Final	Dif.(%)	ME
REJANE DALVA DA SILVA JAPIASSU	110 11.966.359/0001-34	0,94	0,25		Sim

INABILITADOS

Razão Social	Num Documento	Oferta Inicial	Oferta Final	Dif.(%)	ME
MULTI SERVICOS GRAFICOS E	126 34.922.703/0002-70	0,94	0,35		Sim

LOTE 3 - HOMOLOGADO - 20/03/2024 08:34:26
ARRUELA / BUCHA ALUMÍNIO 1.1/2 POL. EXCLUSIVO PARA ME/EPP.



MUNICÍPIO DE SANTA CRUZ DO CAPIBARIBE
SANTA CRUZ DO CAPIBARIBE-PE

VALORES UNITÁRIOS FINAIS

Item: 1	Unidade: UNIDADE	Marca: wetzel	Modelo: wetzel
Descrição: ARRUELA / BUCHA ALUMÍNIO 1.1/2 POL. EXCLUSIVO PARA ME/EPP.			
Quantidade: 6	Valor Unit.: 0,70	Valor Total: 4,20	

CLASSIFICAÇÃO

Razão Social	Num Documento	Oferta Inicial	Oferta Final	Dif.(%)	ME
1 REJANE DALVA DA SILVA JAPIASSU	035 11.966.359/0001-34	1,15	0,70		Sim
2 PRYME COMERCIO & SERVICOS LTDA	144 51.073.981/0001-38	1,15	1,15	64,29	Sim

DESCCLASSIFICADOS

Razão Social	Num Documento	Oferta Inicial	Oferta Final	Dif.(%)	ME
--------------	---------------	----------------	--------------	---------	----

INABILITADOS

Razão Social	Num Documento	Oferta Inicial	Oferta Final	Dif.(%)	ME
MULTI SERVICOS GRAFICOS E	001 34.922.703/0002-70	1,15	0,80		Sim

LOTE 4 - HOMOLOGADO - 20/03/2024 08:34:26
CABO FLEXÍVEL 10 MM. POR METROS. EXCLUSIVO PARA ME/EPP.

VALORES UNITÁRIOS FINAIS

Item: 1	Unidade: METROS	Marca: sil	Modelo: sil
Descrição: CABO FLEXÍVEL 10 MM. POR METROS. EXCLUSIVO PARA ME/EPP.			
Quantidade: 100	Valor Unit.: 3,80	Valor Total: 380,00	

CLASSIFICAÇÃO

Razão Social	Num Documento	Oferta Inicial	Oferta Final	Dif.(%)	ME
1 REJANE DALVA DA SILVA JAPIASSU	103 11.966.359/0001-34	6,23	3,80		Sim
2 N-LED COMERCIO E SERVICOS LTDA	138 13.464.349/0001-26	6,23	5,90	55,26	Sim
3 SMART HOMME LTDA	133 46.338.738/0002-45	6,23	6,23	5,59	Sim
4 PRYME COMERCIO & SERVICOS LTDA	122 51.073.981/0001-38	6,23	6,23	0,00	Sim

DESCCLASSIFICADOS

Razão Social	Num Documento	Oferta Inicial	Oferta Final	Dif.(%)	ME
--------------	---------------	----------------	--------------	---------	----

INABILITADOS

Razão Social	Num Documento	Oferta Inicial	Oferta Final	Dif.(%)	ME
MULTI SERVICOS GRAFICOS E	079 34.922.703/0002-70	6,23	3,79		Sim

LOTE 5 - HOMOLOGADO - 20/03/2024 08:34:26
CABO FLEXÍVEL DE COBRE NÚ 10 MM. POR METROS. EXCLUSIVO PARA ME/EPP.

VALORES UNITÁRIOS FINAIS

Item: 1	Unidade: METROS	Marca: sil	Modelo: sil
Descrição: CABO FLEXÍVEL DE COBRE NÚ 10 MM. POR METROS. EXCLUSIVO PARA ME/EPP.			
Quantidade: 200	Valor Unit.: 4,90	Valor Total: 980,00	

CLASSIFICAÇÃO

Razão Social	Num Documento	Oferta Inicial	Oferta Final	Dif.(%)	ME
1 REJANE DALVA DA SILVA JAPIASSU	113 11.966.359/0001-34	8,33	4,90		Sim
2 MORK TELECOM PRODUTOS E	115 13.460.002/0001-05	8,33	6,90	40,82	Sim
3 N-LED COMERCIO E SERVICOS LTDA	137 13.464.349/0001-26	8,33	7,92	14,78	Sim
4 DELVALLE MATERIAIS ELÉTRICOS	141 37.227.550/0001-58	8,33	8,33	5,18	Sim



MUNICÍPIO DE SANTA CRUZ DO CAPIBARIBE
SANTA CRUZ DO CAPIBARIBE-PE

5 PRYME COMERCIO & SERVICOS LTDA	124	51.073.981/0001-38	8,33	8,33	0,00	Sim
6 SMART HOMME LTDA	011	46.338.738/0002-45	8,33	8,33	0,00	Sim

DESCLASSIFICADOS

Razão Social	Num Documento	Oferta Inicial	Oferta Final	Dif.(%)	ME
--------------	---------------	----------------	--------------	---------	----

INABILITADOS

Razão Social	Num Documento	Oferta Inicial	Oferta Final	Dif.(%)	ME
MULTI SERVICOS GRAFICOS E	038	34.922.703/0002-70	8,33	4,89	Sim

LOTE 6 - HOMOLOGADO - 20/03/2024 08:34:26

CABO MULTIPLEXADO 4 VIAS (TRIFÁSICO) 16 MM ALUMÍNIO.POR METROS. EXCLUSIVO PARA ME/EPP.

VALORES UNITÁRIOS FINAIS

Item: 1	Unidade: METROS	Marca: intelli	Modelo: intelli
Descrição: CABO MULTIPLEXADO 4 VIAS (TRIFÁSICO) 16 MM ALUMÍNIO.POR METROS. EXCLUSIVO PARA ME/EPP.			
Quantidade: 6.000	Valor Unit.: 5,50	<i>Depois multiplicação de</i>	Valor Total: 33.000,00

5,50 x 100 = 550,00

CLASSIFICAÇÃO

Razão Social	Num Documento	Oferta Inicial	Oferta Final	Dif.(%)	ME	
1 REJANE DALVA DA SILVA JAPIASSU	071	11.966.359/0001-34	8,94	5,50	Sim	
2 CONSTRUVITA COMERCIO E SERVICOS	126	37.386.859/0001-90	8,94	6,13	11,45	Sim
3 N-LED COMERCIO E SERVICOS LTDA	012	13.464.349/0001-26	8,94	6,62	7,99	Sim
4 MORK TELECOM PRODUTOS E	070	13.460.002/0001-05	8,94	8,75	32,18	Sim
5 PRYME COMERCIO & SERVICOS LTDA	113	51.073.981/0001-38	8,94	8,94	2,17	Sim
6 DELVALLE MATERIAIS ELÉTRICOS	143	37.227.550/0001-58	8,94	8,94	0,00	Sim

DESCLASSIFICADOS

Razão Social	Num Documento	Oferta Inicial	Oferta Final	Dif.(%)	ME
--------------	---------------	----------------	--------------	---------	----

INABILITADOS

Razão Social	Num Documento	Oferta Inicial	Oferta Final	Dif.(%)	ME
MULTI SERVICOS GRAFICOS E	073	34.922.703/0002-70	8,94	5,49	Sim

LOTE 7 - HOMOLOGADO - 20/03/2024 08:34:27

CABO PP FLEXIVEL COM 4 VIAS, RESISTÊNCIA MINIMA DE 500V. (PREÇO COTADO POR METRO).
EXCLUSIVO PARA ME/EPP.

VALORES UNITÁRIOS FINAIS

Item: 1	Unidade: METROS	Marca: sil	Modelo: sil
Descrição: CABO PP FLEXIVEL COM 4 VIAS, RESISTÊNCIA MINIMA DE 500V. (PREÇO COTADO POR METRO). EXCLUSIVO PARA ME/EPP.			
Quantidade: 500	Valor Unit.: 3,30		Valor Total: 1.650,00

CLASSIFICAÇÃO

Razão Social	Num Documento	Oferta Inicial	Oferta Final	Dif.(%)	ME	
1 REJANE DALVA DA SILVA JAPIASSU	016	11.966.359/0001-34	4,27	3,30	Sim	
2 PRYME COMERCIO & SERVICOS LTDA	018	51.073.981/0001-38	4,27	3,70	12,12	Sim
3 SMART HOMME LTDA	066	46.338.738/0002-45	4,27	4,14	11,89	Sim

DESCLASSIFICADOS

Razão Social	Num Documento	Oferta Inicial	Oferta Final	Dif.(%)	ME
--------------	---------------	----------------	--------------	---------	----

INABILITADOS



MUNICÍPIO DE SANTA CRUZ DO CAPIBARIBE
SANTA CRUZ DO CAPIBARIBE-PE

Razão Social	Num Documento	Oferta Inicial	Oferta Final	Dif.(%)	ME
MULTI SERVICOS GRAFICOS E	075 34.922.703/0002-70	4,27	3,29		Sim

LOTE 8 - HOMOLOGADO - 20/03/2024 08:34:27

**CAIXA DE INSPEÇÃO PARA ATERRAMENTO COM TAMPA.MEDIDAS APROXIMADAS, 230 X 190 X 250MM.
EXCLUSIVO PARA ME/EPP.**

VALORES UNITÁRIOS FINAIS

Item: 1	Unidade: UNIDADE	Marca: taf	Modelo: taf
Descrição: CAIXA DE INSPEÇÃO PARA ATERRAMENTO COM TAMPA.MEDIDAS APROXIMADAS, 230 X 190 X 250MM. EXCLUSIVO PARA ME/EPP.			
Quantidade: 200	Valor Unit.: 2,50		Valor Total: 500,00

CLASSIFICAÇÃO

Razão Social	Num Documento	Oferta Inicial	Oferta Final	Dif.(%)	ME
1 REJANE DALVA DA SILVA JAPIASSU	128 11.966.359/0001-34	4,43	2,50		Sim
2 PRYME COMERCIO & SERVICOS LTDA	145 51.073.981/0001-38	4,43	4,43	77,20	Sim

DESCCLASSIFICADOS

Razão Social	Num Documento	Oferta Inicial	Oferta Final	Dif.(%)	ME
--------------	---------------	----------------	--------------	---------	----

INABILITADOS

Razão Social	Num Documento	Oferta Inicial	Oferta Final	Dif.(%)	ME
MULTI SERVICOS GRAFICOS E	040 34.922.703/0002-70	4,43	2,49		Sim

LOTE 9 - HOMOLOGADO - 20/03/2024 08:34:27

CAIXA MEDIÇÃO PADRÃO CELPE MONOFASICO. EXCLUSIVO PARA ME/EPP.

VALORES UNITÁRIOS FINAIS

Item: 1	Unidade: UNIDADE	Marca: taf	Modelo: taf
Descrição: CAIXA MEDIÇÃO PADRÃO CELPE MONOFASICO. EXCLUSIVO PARA ME/EPP.			
Quantidade: 1	Valor Unit.: 29,80		Valor Total: 29,80

CLASSIFICAÇÃO

Razão Social	Num Documento	Oferta Inicial	Oferta Final	Dif.(%)	ME
1 REJANE DALVA DA SILVA JAPIASSU	084 11.966.359/0001-34	50,62	29,80		Sim
2 PRYME COMERCIO & SERVICOS LTDA	051 51.073.981/0001-38	50,62	50,62	69,87	Sim

DESCCLASSIFICADOS

Razão Social	Num Documento	Oferta Inicial	Oferta Final	Dif.(%)	ME
--------------	---------------	----------------	--------------	---------	----

INABILITADOS

Razão Social	Num Documento	Oferta Inicial	Oferta Final	Dif.(%)	ME
MULTI SERVICOS GRAFICOS E	139 34.922.703/0002-70	50,62	29,50		Sim

LOTE 10 - HOMOLOGADO - 20/03/2024 08:34:27

CAIXA MEDIÇÃO PADRÃO CELPE TRIFÁSICO. EXCLUSIVO PARA ME/EPP.

VALORES UNITÁRIOS FINAIS

Item: 1	Unidade: UNIDADE	Marca: taf	Modelo: taf
Descrição: CAIXA MEDIÇÃO PADRÃO CELPE TRIFÁSICO. EXCLUSIVO PARA ME/EPP.			
Quantidade: 3	Valor Unit.: 80,00		Valor Total: 240,00

CLASSIFICAÇÃO



MUNICÍPIO DE SANTA CRUZ DO CAPIBARIBE
SANTA CRUZ DO CAPIBARIBE-PE

Razão Social	Num Documento	Oferta Inicial	Oferta Final	Dif.(%)	ME
1 REJANE DALVA DA SILVA JAPIASSU	078 11.966.359/0001-34	102,50	80,00		Sim
2 PRYME COMERCIO & SERVICOS LTDA	022 51.073.981/0001-38	102,50	81,99	2,49	Sim

DESCLASSIFICADOS

Razão Social	Num Documento	Oferta Inicial	Oferta Final	Dif.(%)	ME
--------------	---------------	----------------	--------------	---------	----

INABILITADOS

Razão Social	Num Documento	Oferta Inicial	Oferta Final	Dif.(%)	ME
MULTI SERVICOS GRAFICOS E	107 34.922.703/0002-70	102,50	79,50		Sim

LOTE 11 - HOMOLOGADO - 20/03/2024 08:34:27
CHAVE COMANDO DE GRUPO COM DISJUNTOR EMBUTIDO 2X30A. EXCLUSIVO PARA ME/EPP.

VALORES UNITÁRIOS FINAIS

Item: 1	Unidade: UNIDADE	Marca: exatron	Modelo: exatron
Descrição: CHAVE COMANDO DE GRUPO COM DISJUNTOR EMBUTIDO 2X30A - ESPECIFICAÇÕES MÍNIMAS ACEITÁVEIS. TENSÃO BIVOLT OU 220V. 2X30 (2 POLOS X 30 AMPERES). TODAS CARACTERÍSTICAS APRESENTADAS SÃO AS MÍNIMAS EXIGIDAS, SENDO ACEITAS ESPECIFICAÇÕES SUPERIORES. EXCLUSIVO PARA ME/EPP.			
Quantidade: 4	Valor Unit.: 350,00	Valor Total: 1.400,00	

CLASSIFICAÇÃO

Razão Social	Num Documento	Oferta Inicial	Oferta Final	Dif.(%)	ME
1 REJANE DALVA DA SILVA JAPIASSU	086 11.966.359/0001-34	447,50	350,00		Sim
2 PRYME COMERCIO & SERVICOS LTDA	135 51.073.981/0001-38	447,50	399,00	14,00	Sim
3 DELVALLE MATERIAIS ELÉTRICOS	058 37.227.550/0001-58	447,50	447,50	12,16	Sim

DESCLASSIFICADOS

Razão Social	Num Documento	Oferta Inicial	Oferta Final	Dif.(%)	ME
--------------	---------------	----------------	--------------	---------	----

INABILITADOS

Razão Social	Num Documento	Oferta Inicial	Oferta Final	Dif.(%)	ME
MULTI SERVICOS GRAFICOS E	036 34.922.703/0002-70	447,50	345,00		Sim

LOTE 12 - HOMOLOGADO - 20/03/2024 08:34:27
CONECTOR GTDU. 5/8 ALTA CONDUTIVIDADE ELÉTRICA E RESISTÊNCIA A CORROSÃO. EXCLUSIVO PARA ME/EPP.

VALORES UNITÁRIOS FINAIS

Item: 1	Unidade: UNIDADE	Marca: intelli	Modelo: intelli
Descrição: CONECTOR GTDU. 5/8 ALTA CONDUTIVIDADE ELÉTRICA E RESISTÊNCIA A CORROSÃO. ABNT NBR-5370 / NBR-13571. EXCLUSIVO PARA ME/EPP.			
Quantidade: 220	Valor Unit.: 5,20	Valor Total: 1.144,00	

CLASSIFICAÇÃO

Razão Social	Num Documento	Oferta Inicial	Oferta Final	Dif.(%)	ME
1 REJANE DALVA DA SILVA JAPIASSU	016 11.966.359/0001-34	6,18	5,20		Sim
2 MORK TELECOM PRODUTOS E	067 13.460.002/0001-05	6,18	5,85	12,50	Sim
3 PRYME COMERCIO & SERVICOS LTDA	136 51.073.981/0001-38	6,18	5,96	1,88	Sim

DESCLASSIFICADOS

Razão Social	Num Documento	Oferta Inicial	Oferta Final	Dif.(%)	ME
--------------	---------------	----------------	--------------	---------	----

INABILITADOS



MUNICÍPIO DE SANTA CRUZ DO CAPIBARIBE
SANTA CRUZ DO CAPIBARIBE-PE

Razão Social	Num Documento	Oferta Inicial	Oferta Final	Dif.(%)	ME
MULTI SERVICOS GRAFICOS E	083 34.922.703/0002-70	6,18	5,19		Sim

LOTE 13 - HOMOLOGADO - 20/03/2024 08:34:27
CONECTOR DE PRESSÃO 25 MM. EXCLUSIVO PARA ME/EPP.

VALORES UNITÁRIOS FINAIS

Item: 1	Unidade: UNIDADE	Marca: INTELE	Modelo: INTELE		
Descrição: CONECTOR DE PRESSÃO 25 MM. MATERIAL COBRE ELETROLÍTICO ALTA CONDUTIVIDADE ELÉTRICA E CORROSÃO, MODELO: SPLIT BOLT. EXCLUSIVO PARA ME/EPP.					
Quantidade: 220	Valor Unit.: 5,30			Valor Total: 1.166,00	

CLASSIFICAÇÃO

Razão Social	Num Documento	Oferta Inicial	Oferta Final	Dif.(%)	ME
1 PRYME COMERCIO & SERVICOS LTDA	140 51.073.981/0001-38	8,39	5,30		Sim
2 DELVALLE MATERIAIS ELÉTRICOS	019 37.227.550/0001-58	8,39	5,40	1,89	Sim

DECLASSIFICADOS

Razão Social	Num Documento	Oferta Inicial	Oferta Final	Dif.(%)	ME
REJANE DALVA DA SILVA JAPIASSU	114 11.966.359/0001-34	8,39	3,30		Sim

INABILITADOS

Razão Social	Num Documento	Oferta Inicial	Oferta Final	Dif.(%)	ME
MULTI SERVICOS GRAFICOS E	067 34.922.703/0002-70	8,39	3,29		Sim

LOTE 14 - HOMOLOGADO - 20/03/2024 08:34:27
CURVA 180° 1 POL. EM PVC. EXCLUSIVO PARA ME/EPP.

VALORES UNITÁRIOS FINAIS

Item: 1	Unidade: UNIDADE	Marca: PLASTUBO	Modelo: PLASTUBO		
Descrição: CURVA 180° 1 POL. EM PVC. EXCLUSIVO PARA ME/EPP.					
Quantidade: 2	Valor Unit.: 3,30			Valor Total: 6,60	

CLASSIFICAÇÃO

Razão Social	Num Documento	Oferta Inicial	Oferta Final	Dif.(%)	ME
1 PRYME COMERCIO & SERVICOS LTDA	053 51.073.981/0001-38	3,50	3,30		Sim
2 DELVALLE MATERIAIS ELÉTRICOS	049 37.227.550/0001-58	3,50	3,50	6,06	Sim
3 REJANE DALVA DA SILVA JAPIASSU	141 11.966.359/0001-34	3,50	3,50	0,00	Sim

DECLASSIFICADOS

Razão Social	Num Documento	Oferta Inicial	Oferta Final	Dif.(%)	ME
--------------	---------------	----------------	--------------	---------	----

INABILITADOS

Razão Social	Num Documento	Oferta Inicial	Oferta Final	Dif.(%)	ME
MULTI SERVICOS GRAFICOS E	020 34.922.703/0002-70	3,50	3,29		Sim

LOTE 15 - HOMOLOGADO - 20/03/2024 08:34:27
CURVA 90° 1 POL. EM PVC. EXCLUSIVO PARA ME/EPP.

VALORES UNITÁRIOS FINAIS

Item: 1	Unidade: UNIDADE	Marca: PLASTUBO	Modelo: PLASTUBO		
Descrição: CURVA 90° 1 POL. EM PVC. EXCLUSIVO PARA ME/EPP.					
Quantidade: 2	Valor Unit.: 2,03			Valor Total: 4,06	



MUNICÍPIO DE SANTA CRUZ DO CAPIBARIBE
SANTA CRUZ DO CAPIBARIBE-PE

VALORES UNITÁRIOS FINAIS

Item: 1	Unidade: UNIDADE	Marca: fm	Modelo: fm
Descrição: FITA DE AÇO INOX INOXIDÁVEL COM CANTOS ARREDONDADOS E SEM EMENDAS LISA PARA POSTE 3/4 E ESPESSURA DE 0,05MM. EXCLUSIVO PARA ME/EPP.			
Quantidade: 200	Valor Unit.: 2,55	Valor Total: 510,00	

CLASSIFICAÇÃO

Razão Social	Num Documento	Oferta Inicial	Oferta Final	Dif.(%)	ME
1 REJANE DALVA DA SILVA JAPIASSU	034 11.966.359/0001-34	2,55	2,55		Sim
2 PRYME COMERCIO & SERVICOS LTDA	115 51.073.931/0001-38	2,55	2,55	0,00	Sim

DESCLASSIFICADOS

Razão Social	Num Documento	Oferta Inicial	Oferta Final	Dif.(%)	ME
--------------	---------------	----------------	--------------	---------	----

INABILITADOS

Razão Social	Num Documento	Oferta Inicial	Oferta Final	Dif.(%)	ME
MULTI SERVICOS GRAFICOS E	018 34.922.703/0002-70	2,55	2,45		Sim

LOTE 24 - HOMOLOGADO - 20/03/2024 08:34:29
FIVELA PARA FITA AÇO INOX (FECHO) DENTADO. EXCLUSIVO PARA ME/EPP.

VALORES UNITÁRIOS FINAIS

Item: 1	Unidade: UNIDADE	Marca: fm	Modelo: fm
Descrição: FIVELA PARA FITA AÇO INOX (FECHO) DENTADO,3/4. MEDIDAS APROXIMADAS: 1 X 5 X 3 CM, APROXIMADAMENTE 8G. EXCLUSIVO PARA ME/EPP.			
Quantidade: 400	Valor Unit.: 0,65	Valor Total: 260,00	

CLASSIFICAÇÃO

Razão Social	Num Documento	Oferta Inicial	Oferta Final	Dif.(%)	ME
1 REJANE DALVA DA SILVA JAPIASSU	022 11.966.359/0001-34	0,65	0,65		Sim
2 PRYME COMERCIO & SERVICOS LTDA	035 51.073.931/0001-38	0,65	0,65	0,00	Sim

DESCLASSIFICADOS

Razão Social	Num Documento	Oferta Inicial	Oferta Final	Dif.(%)	ME
--------------	---------------	----------------	--------------	---------	----

INABILITADOS

Razão Social	Num Documento	Oferta Inicial	Oferta Final	Dif.(%)	ME
MULTI SERVICOS GRAFICOS E	016 34.922.703/0002-70	0,65	0,50		Sim

LOTE 25 - HOMOLOGADO - 20/03/2024 08:34:29
HASTER PARA ATERRAMENTO 1/5 2M. EXCLUSIVO PARA ME/EPP.

VALORES UNITÁRIOS FINAIS

Item: 1	Unidade: UNIDADE	Marca: INTELE	Modelo: INTELE
Descrição: HASTER PARA ATERRAMENTO 1/5 2M. EXCLUSIVO PARA ME/EPP.			
Quantidade: 220	Valor Unit.: 30,00	Valor Total: 6.600,00	

CLASSIFICAÇÃO

Razão Social	Num Documento	Oferta Inicial	Oferta Final	Dif.(%)	ME
1 PRYME COMERCIO & SERVICOS LTDA	038 51.073.931/0001-38	54,00	30,00		Sim
2 DELVALLE MATERIAIS ELÉTRICOS	062 37.227.550/0001-58	54,00	31,55	5,17	Sim
3 MORK TELECOM PRODUTOS E	040 13.460.002/0001-05	54,00	40,00	26,78	Sim

DESCLASSIFICADOS



MUNICÍPIO DE SANTA CRUZ DO CAPIBARIBE
SANTA CRUZ DO CAPIBARIBE-PE

2 REJANE DALVA DA SILVA JAPIASSU 019 11.966.359/0001-34 1,45 1,45 0,00 Sim

DECLASSIFICADOS

Razão Social	Num Documento	Oferta Inicial	Oferta Final	Dif.(%)	ME
--------------	---------------	----------------	--------------	---------	----

INABILITADOS

Razão Social	Num Documento	Oferta Inicial	Oferta Final	Dif.(%)	ME
--------------	---------------	----------------	--------------	---------	----

MULTI SERVICOS GRAFICOS E	129 34.922.703/0002-70	1,45	1,35		Sim
---------------------------	------------------------	------	------	--	-----

LOTE 31 - HOMOLOGADO - 20/03/2024 08:34:30
PARAFUSO SEXTAVADO GALVANIZADO COM PORCA E ARRUELA 25 MM. EXCLUSIVO PARA ME/EPP.

VALORES UNITÁRIOS FINAIS

Item: 1 Unidade: UNIDADE Marca: olivo Modelo: olivo
Descrição: PARAFUSO SEXTAVADO GALVANIZADO COM PORCA E ARRUELA 25 MM. EXCLUSIVO PARA ME/EPP.
Quantidade: 10 Valor Unit.: 7,50 Valor Total: 75,00

CLASSIFICAÇÃO

Razão Social	Num Documento	Oferta Inicial	Oferta Final	Dif.(%)	ME
--------------	---------------	----------------	--------------	---------	----

1 REJANE DALVA DA SILVA JAPIASSU	143 11.966.359/0001-34	9,90	7,50		Sim
----------------------------------	------------------------	------	------	--	-----

2 PRYME COMERCIO & SERVICOS LTDA	140 51.073.981/0001-38	9,90	9,90	32,00	Sim
----------------------------------	------------------------	------	------	-------	-----

DECLASSIFICADOS

Razão Social	Num Documento	Oferta Inicial	Oferta Final	Dif.(%)	ME
--------------	---------------	----------------	--------------	---------	----

INABILITADOS

Razão Social	Num Documento	Oferta Inicial	Oferta Final	Dif.(%)	ME
--------------	---------------	----------------	--------------	---------	----

MULTI SERVICOS GRAFICOS E	042 34.922.703/0002-70	9,90	7,49		Sim
---------------------------	------------------------	------	------	--	-----

LOTE 32 - HOMOLOGADO - 20/03/2024 08:34:30
POSTE CONCRETO ARMADO DUPLO T RESISTÊNCIA 200 DAN 9M. COTA PRINCIPAL.

VALORES UNITÁRIOS FINAIS

Item: 1 Unidade: UNIDADE Marca: incoposteincoposte Modelo: incoposte
Descrição: POSTE CONCRETO ARMADO DUPLO T RESISTÊNCIA 200 DAN 9M. COTA PRINCIPAL.
Quantidade: 105 Valor Unit.: 1.000,00 Valor Total: 105.000,00

CLASSIFICAÇÃO

Razão Social	Num Documento	Oferta Inicial	Oferta Final	Dif.(%)	ME
--------------	---------------	----------------	--------------	---------	----

1 REJANE DALVA DA SILVA JAPIASSU	060 11.966.359/0001-34	1.450,00	1.000,00		Sim
----------------------------------	------------------------	----------	----------	--	-----

2 PRYME COMERCIO & SERVICOS LTDA	148 51.073.981/0001-38	1.450,00	1.008,99	0,90	Sim
----------------------------------	------------------------	----------	----------	------	-----

3 DELVALLE MATERIAIS ELÉTRICOS	089 37.227.550/0001-58	1.450,00	1.176,25	16,58	Sim
--------------------------------	------------------------	----------	----------	-------	-----

DECLASSIFICADOS

Razão Social	Num Documento	Oferta Inicial	Oferta Final	Dif.(%)	ME
--------------	---------------	----------------	--------------	---------	----

INABILITADOS

Razão Social	Num Documento	Oferta Inicial	Oferta Final	Dif.(%)	ME
--------------	---------------	----------------	--------------	---------	----

MULTI SERVICOS GRAFICOS E	133 34.922.703/0002-70	1.450,00	890,00		Sim
---------------------------	------------------------	----------	--------	--	-----

LOTE 33 - HOMOLOGADO - 20/03/2024 08:34:30
POSTE CONCRETO ARMADO DUPLO T RESISTÊNCIA 200 DAN 9M. COTA RESERVADA PARA ME/EPP.

VALORES UNITÁRIOS FINAIS



MUNICÍPIO DE SANTA CRUZ DO CAPIBARIBE
SANTA CRUZ DO CAPIBARIBE-PE

Item: 1 Unidade: UNIDADE Marca: incoposteincoposte Modelo: incoposte
Descrição: POSTE CONCRETO ARMADO DUPLO T RESISTÊNCIA 200 DAN 9M. COTA RESERVADA PARA ME/EPP.
Quantidade: 35 Valor Unit.: 1.000,00 Valor Total: 35.000,00

CLASSIFICAÇÃO

Razão Social	Num	Documento	Oferta Inicial	Oferta Final	Dif.(%)	ME
1 REJANE DALVA DA SILVA JAPIASSU	017	11.966.359/0001-34	1.450,00	1.000,00		Sim

DESCLASSIFICADOS

Razão Social	Num	Documento	Oferta Inicial	Oferta Final	Dif.(%)	ME
PRYME COMERCIO & SERVICOS LTDA	132	51.073.981/0001-38	1.450,00	899,99		Sim
DELVALLE MATERIAIS ELÉTRICOS	010	37.227.550/0001-58	1.450,00	1.176,25	30,6959	Sim

INABILITADOS

Razão Social	Num	Documento	Oferta Inicial	Oferta Final	Dif.(%)	ME
MULTI SERVICOS GRAFICOS E	131	34.922.703/0002-70	1.450,00	890,00		Sim

LOTE 34 - HOMOLOGADO - 20/03/2024 08:34:30
POSTE CONCRETO ARMADO DUPLO T RESISTÊNCIA 300 DAN 9M. COTA PRINCIPAL.

VALORES UNITÁRIOS FINAIS

Item: 1 Unidade: UNIDADE Marca: incoposte incoposte Modelo: incoposte
Descrição: POSTE CONCRETO ARMADO DUPLO T RESISTÊNCIA 300 DAN 9M. COTA PRINCIPAL.
Quantidade: 60 Valor Unit.: 1.300,00 Valor Total: 78.000,00

CLASSIFICAÇÃO

Razão Social	Num	Documento	Oferta Inicial	Oferta Final	Dif.(%)	ME
1 REJANE DALVA DA SILVA JAPIASSU	059	11.966.359/0001-34	1.900,00	1.300,00		Sim
2 DELVALLE MATERIAIS ELÉTRICOS	105	37.227.550/0001-58	1.900,00	1.503,75	15,67	Sim

DESCLASSIFICADOS

Razão Social	Num	Documento	Oferta Inicial	Oferta Final	Dif.(%)	ME
PRYME COMERCIO & SERVICOS LTDA	075	51.073.981/0001-38	1.900,00	1.030,00		Sim

INABILITADOS

Razão Social	Num	Documento	Oferta Inicial	Oferta Final	Dif.(%)	ME
MULTI SERVICOS GRAFICOS E	011	34.922.703/0002-70	1.900,00	1.029,00		Sim

LOTE 35 - HOMOLOGADO - 20/03/2024 08:34:30
POSTE CONCRETO ARMADO DUPLO T RESISTÊNCIA 300 DAN 9M. COTA RESERVADA PARA ME/EPP.

VALORES UNITÁRIOS FINAIS

Item: 1 Unidade: UNIDADE Marca: incoposteincoposte Modelo: incoposte
Descrição: POSTE CONCRETO ARMADO DUPLO T RESISTÊNCIA 300 DAN 9M. COTA RESERVADA PARA ME/EPP.
Quantidade: 20 Valor Unit.: 1.300,00 Valor Total: 26.000,00

CLASSIFICAÇÃO

Razão Social	Num	Documento	Oferta Inicial	Oferta Final	Dif.(%)	ME
1 REJANE DALVA DA SILVA JAPIASSU	122	11.966.359/0001-34	1.900,00	1.300,00		Sim
2 DELVALLE MATERIAIS ELÉTRICOS	087	37.227.550/0001-58	1.900,00	1.503,75	15,67	Sim

DESCLASSIFICADOS

Razão Social	Num	Documento	Oferta Inicial	Oferta Final	Dif.(%)	ME
PRYME COMERCIO & SERVICOS LTDA	070	51.073.981/0001-38	1.900,00	1.130,00		Sim



MUNICÍPIO DE SANTA CRUZ DO CAPIBARIBE
SANTA CRUZ DO CAPIBARIBE-PE

Item: 1 Unidade: UNIDADE Marca: POSTEAÇO Modelo: POSTEAÇO
Descrição: POSTE RETO 12,5M ALTURA PARA ENGASTAMENTO DIRETO NO SOLO- FABRICADOS EM CHAPAS DE AÇO CARBONO 1010/1020 COM ALTA RESISTÊNCIA MECÂNICA, CONFORMADOS EM FORMATO CILÍNDRICOS, SOLDADAS ENTRE SI POR SOLDA MIG CONTROLADAS POR ROLAGEM AUTOMÁTICA - POSTE CÔNICO CONTINUA MONTADO EM 04 SEÇÕES CILÍNDRICAS CONTÍNUAS 11M DE ALTURA ÚTIL COM DIÂMETRO INICIAL EM 101MM E DIÂMETRO FINAL EM 61MM, TODOS OS TUBOS COM ESPESSURA DE 2,65MM, ORIFÍCIO DE PASSAGEM DE ELETRODUTOS DE 1" A 1,20 DA BASE DO POSTE, PROPORCIONANDO TOTAL EFICIÊNCIA, SEGURANÇA E VISUAL ESTÉTICO PARA OS PRODUTOS. DIMENSIONADOS CONFORME NORMA NBR 14744, BEM COMO AS SUAS REFERÊNCIAS NORMATIVAS. DIMENSIONADOS COM BASE NA PRESSÃO DINÂMICA DOS VENTOS SOBRE OS POSTES E DEMAIS EQUIPAMENTOS, CONFORME NORMA TÉCNICA ABNT NBR 6123, BEM COMO CARGAS ASSIMÉTRICAS, DEVIDAMENTE MULTIPLICADAS PELOS FATORES DE CARGA, CONFORME NORMA TÉCNICA ABNT NBR 8800. GALVANIZAÇÃO A FOGO, REVESTIMENTO TOTAL DA PEÇA APÓS TODAS AS ETAPAS DE PRODUÇÃO, CONFORME NORMA TÉCNICA ABNT NBR 6323. CORES: PADRÃO AÇO GALVANIZADO OU PINTADO NA COR ALUMÍNIO. COTA RESERVADA PARA ME/EPP.
Quantidade: 37 Valor Unit.: 1.828,99 Valor Total: 67.672,63

CLASSIFICAÇÃO

Razão Social	Num	Documento	Oferta Inicial	Oferta Final	Dif.(%)	ME
1 LB COMERCIO DE FERRAGENS EIRELI	081	20.470.692/0001-49	3.309,00	1.828,99		Sim
2 PRYME COMERCIO & SERVICOS LTDA	042	51.073.981/0001-38	3.309,00	2.098,99	14,76	Sim
3 REJANE DALVA DA SILVA JAPIASSU	073	11.966.359/0001-34	3.309,00	2.100,00	0,05	Sim
4 CONSTRUVITA COMERCIO E SERVICOS	120	37.386.859/0001-90	3.309,00	3.296,51	56,98	Sim

DESCLASSIFICADOS

Razão Social	Num	Documento	Oferta Inicial	Oferta Final	Dif.(%)	ME
RUTH SILVA DE ASSIS BARBOSA	017	49.081.960/0001-12	2.900,00	1.439,00		Sim

INABILITADOS

Razão Social	Num	Documento	Oferta Inicial	Oferta Final	Dif.(%)	ME
MULTI SERVICOS GRAFICOS E	052	34.922.703/0002-70	3.309,00	1.430,00		Sim
INOXIDAVEL - ESTRUTURAS METALICAS	035	50.936.468/0001-60	3.309,00	1.798,00	25,7343	Sim

LOTE 43 - HOMOLOGADO - 20/03/2024 08:34:31

RACK (ARMAÇÃO) EM FORMATO DE "U" COM PINO E ISOLADOR (ROLDANA). EXCLUSIVO PARA ME/EPP.

VALORES UNITÁRIOS FINAIS

Item: 1 Unidade: UNIDADE Marca: olivo Modelo: olivo
Descrição: RACK (ARMAÇÃO) EM FORMATO DE "U" COM PINO E ISOLADOR (ROLDANA) DE PORCELANA DE ALTA RESISTÊNCIA TENSÃO ADEQUADA DE 10 A 35KV, SUPERFÍCIE LISA E COM PASSAGEM SUAVE DE CABOS E FIOS. EXCLUSIVO PARA ME/EPP.
Quantidade: 240 Valor Unit.: 14,00 Valor Total: 3.360,00

CLASSIFICAÇÃO

Razão Social	Num	Documento	Oferta Inicial	Oferta Final	Dif.(%)	ME
1 REJANE DALVA DA SILVA JAPIASSU	136	11.966.359/0001-34	18,42	14,00		Sim
2 PRYME COMERCIO & SERVICOS LTDA	079	51.073.981/0001-38	18,42	18,00	28,57	Sim

DESCLASSIFICADOS

Razão Social	Num	Documento	Oferta Inicial	Oferta Final	Dif.(%)	ME
--------------	-----	-----------	----------------	--------------	---------	----

INABILITADOS

Razão Social	Num	Documento	Oferta Inicial	Oferta Final	Dif.(%)	ME
MULTI SERVICOS GRAFICOS E	104	34.922.703/0002-70	18,42	13,99		Sim

LOTE 44 - HOMOLOGADO - 20/03/2024 08:34:31

SUPORTE PARA ILUMINAÇÃO PÚBLICA PARA FIXAÇÃO DE 04 LUMINÁRIAS. COTA PRINCIPAL.



MUNICÍPIO DE SANTA CRUZ DO CAPIBARIBE
SANTA CRUZ DO CAPIBARIBE-PE

ATA DE HOMOLOGAÇÃO

PREGÃO ELETRÔNICO Nº 015/2024

Processo Administrativo Nº 025/2024

Tipo: REGISTRO DE PREÇO

PREGOEIRO: DÉBORA ESTEFFENS ARAÚJO SANTOS MAIA

Data de Publicação: 16/05/2024 08:28:28

LOTE 1 - HOMOLOGADO - 12/07/2024 16:05:54

ABRAÇADEIRA DE NYLON MEDINDO APROXIMADAMENTE 140X3,6MM EXCLUSIVO ME/EPP

VALORES UNITÁRIOS FINAIS

Item: 1	Unidade: PACOTES	Marca: FOXLUX	Modelo: FOXLUX
Descrição: ABRAÇADEIRA DE NYLON MEDINDO APROXIMADAMENTE 140X3,6MM, COR BRANCA OU PRETA, PACOTE COM 100 UNIDADES. EXCLUSIVO ME/EPP			
Quantidade: 225	Valor Unit.: 11,52	Valor Total: 2.592,00	

CLASSIFICAÇÃO

Razão Social	Num	Documento	Oferta Inicial	Oferta Final	Dif.(%)	ME
1 SM EMPREENDIMENTOS LTDA	148	41.389.798/0001-92	11,52	11,52		Sim
2 E&M COMERCIO DE MATERIAIS DE	131	24.708.262/0001-73	23,00	23,00	99,65	Sim

DESCCLASSIFICADOS

Razão Social	Num	Documento	Oferta Inicial	Oferta Final	Dif.(%)	ME
H M A DA SILVA COMERCIO DE	149	49.313.200/0001-93	11,52	4,20		Sim
MILLENIUM LICITAÇÕES LTDA	103	41.467.016/0001-96	20,00	7,43	76,9048	Sim

INABILITADOS

Razão Social	Num	Documento	Oferta Inicial	Oferta Final	Dif.(%)	ME
DELVALLE MATERIAIS ELETRICOS LTDA	126	37.227.550/0001-58	4,25	4,19		Sim
MARIA LUCIA SARINHO GONÇALVES	082	27.677.413/0001-61	11,52	8,00	90,9308	Sim
META COMERCIO DE FERRAGENS E	016	27.518.373/0001-05	11,52	8,87	10,8750	Sim
PRYME COMERCIO & SERVICOS LTDA	146	51.073.981/0001-38	11,52	8,88	0,1127	Sim
J SANTOS EDIFICACOES E REFORMAS	072	50.450.441/0001-63	10,99	8,90	0,2252	Sim
M MARQUES RODRIGUES FERRAGENS	018	45.544.470/0001-54	11,00	11,00	23,5955	Sim
GUSTAVO XAVIER GARCEZ	069	26.303.607/0001-34	11,50	11,50	4,5455	Sim
D M A DOS SANTOS CONSTRUÇÃO E	117	46.659.622/0001-27	11,52	11,52	0,1739	Sim

LOTE 2 - HOMOLOGADO - 12/07/2024 16:05:54

ABRAÇADEIRA EM AÇO GALVANIZADO TIPO U 1 POLEGADA. EXCLUSIVO ME/EPP

VALORES UNITÁRIOS FINAIS

Item: 1	Unidade: UNIDADES	Marca: CISER	Modelo: CISER
Descrição: ABRAÇADEIRA EM AÇO GALVANIZADO TIPO U 1 POLEGADA. EXCLUSIVO ME/EPP			
Quantidade: 250	Valor Unit.: 1,48	Valor Total: 370,00	

CLASSIFICAÇÃO

Razão Social	Num	Documento	Oferta Inicial	Oferta Final	Dif.(%)	ME
1 SM EMPREENDIMENTOS LTDA	058	41.389.798/0001-92	1,48	1,48		Sim
2 H M A DA SILVA COMERCIO DE	071	49.313.200/0001-93	1,48	1,48	0,00	Sim



MUNICÍPIO DE SANTA CRUZ DO CAPIBARIBE
SANTA CRUZ DO CAPIBARIBE-PE

Razão Social	Num Documento	Oferta Inicial	Oferta Final	Dif.(%)	ME
1 E&M COMERCIO DE MATERIAIS DE	069 24.708.262/0001-73	18,00	6,75		Sim
2 SM EMPREENDIMENTOS LTDA	143 41.389.798/0001-92	8,96	8,90	31,85	Sim
3 H M A DA SILVA COMERCIO DE	024 49.313.200/0001-93	8,96	8,96	0,67	Sim

DESCLASSIFICADOS

Razão Social	Num Documento	Oferta Inicial	Oferta Final	Dif.(%)	ME
--------------	---------------	----------------	--------------	---------	----

INABILITADOS

Razão Social	Num Documento	Oferta Inicial	Oferta Final	Dif.(%)	ME
DELVALLE MATERIAIS ELETRICOS LTDA	006 37.227.550/0001-58	4,86	4,86		Sim
MARIA LUCIA SARINHO GONÇALVES	076 27.677.413/0001-61	8,96	7,30	50,2058	Sim
PRYME COMERCIO & SERVICOS LTDA	049 51.073.981/0001-38	8,96	7,40	1,3699	Sim
M MARQUES RODRIGUES FERRAGENS	029 45.544.470/0001-54	7,50	7,50	1,3514	Sim
J SANTOS EDIFICACOES E REFORMAS	022 50.450.441/0001-63	8,00	8,00	6,6667	Sim
META COMERCIO DE FERRAGENS E	062 27.518.373/0001-05	8,96	8,96	12,0000	Sim
GUSTAVO XAVIER GARCEZ	122 26.303.607/0001-34	8,96	8,96	0,0000	Sim

LOTE 5 - HOMOLOGADO - 12/07/2024 16:05:54
ADAPTADOR SOQUETE EM PORCELANA ROSCA E-27 PARA E-40. EXCLUSIVO ME/EPP

VALORES UNITÁRIOS FINAIS

Item: 1	Unidade: UNIDADES	Marca: FOXLUX	Modelo: FOXLUX
Descrição: ADAPTADOR SOQUETE EM PORCELANA ROSCA E-27 PARA E-40. EXCLUSIVO ME/EPP			
Quantidade: 300	Valor Unit.: 11,03	Valor Total: 3.309,00	

CLASSIFICAÇÃO

Razão Social	Num Documento	Oferta Inicial	Oferta Final	Dif.(%)	ME
1 SM EMPREENDIMENTOS LTDA	065 41.389.798/0001-92	11,09	11,03		Sim
2 H M A DA SILVA COMERCIO DE	067 49.313.200/0001-93	11,09	11,09	0,54	Sim
3 DME - DISTRIBUIDORA DE MATERIAIS	123 51.847.166/0001-89	20,00	20,00	80,34	Sim
4 E&M COMERCIO DE MATERIAIS DE	096 24.708.262/0001-73	22,00	22,00	10,00	Sim

DESCLASSIFICADOS

Razão Social	Num Documento	Oferta Inicial	Oferta Final	Dif.(%)	ME
--------------	---------------	----------------	--------------	---------	----

INABILITADOS

Razão Social	Num Documento	Oferta Inicial	Oferta Final	Dif.(%)	ME
DELVALLE MATERIAIS ELETRICOS LTDA	066 37.227.550/0001-58	7,19	7,19		Sim
J SANTOS EDIFICACOES E REFORMAS	134 50.450.441/0001-63	11,00	8,59	19,4715	Sim
PRYME COMERCIO & SERVICOS LTDA	063 51.073.981/0001-38	11,09	10,99	27,9395	Sim
GUSTAVO XAVIER GARCEZ	102 26.303.607/0001-34	11,00	11,00	0,0910	Sim
M MARQUES RODRIGUES FERRAGENS	055 45.544.470/0001-54	11,05	11,05	0,4545	Sim
MARIA LUCIA SARINHO GONÇALVES	093 27.677.413/0001-61	11,09	11,09	0,3620	Sim
META COMERCIO DE FERRAGENS E	079 27.518.373/0001-05	11,09	11,09	0,0000	Sim
MILLENIUM LICITAÇÕES LTDA	016 41.467.016/0001-96	20,00	20,00	80,3427	Sim

LOTE 6 - HOMOLOGADO - 12/07/2024 16:05:55
ALÇA PREFORMADA DE 25MM. EXCLUSIVO ME/EPP

VALORES UNITÁRIOS FINAIS



MUNICIPIO DE SANTA CRUZ DO CAPIBARIBE
SANTA CRUZ DO CAPIBARIBE-PE

Item: 1 Unidade: UNIDADES Marca: FOXLUX Modelo: FOXLUX
Descrição: ALÇA PREFORMADA DE 25MM. EXCLUSIVO ME/EPP
Quantidade: 690 Valor Unit.: 2,96 Valor Total: 2.042,40

CLASSIFICAÇÃO

Razão Social	Num	Documento	Oferta Inicial	Oferta Final	Dif.(%)	ME
1 SM EMPREENDIMENTOS LTDA	010	41.389.798/0001-92	2,98	2,96		Sim
2 H M A DA SILVA COMERCIO DE	053	49.313.200/0001-93	2,98	2,98	0,68	Sim
3 E&M COMERCIO DE MATERIAIS DE	009	24.708.262/0001-73	6,00	6,00	101,34	Sim

DESCLASSIFICADOS

Razão Social	Num	Documento	Oferta Inicial	Oferta Final	Dif.(%)	ME
--------------	-----	-----------	----------------	--------------	---------	----

INABILITADOS

Razão Social	Num	Documento	Oferta Inicial	Oferta Final	Dif.(%)	ME
PRYME COMERCIO & SERVICOS LTDA	016	51.073.981/0001-38	2,98	2,97		Sim
META COMERCIO DE FERRAGENS E	090	27.518.373/0001-05	2,98	2,98	0,3367	Sim
GUSTAVO XAVIER GARCEZ	138	26.303.607/0001-34	2,98	2,98	0,0000	Sim
MARIA LUCIA SARINHO GONÇALVES	111	27.677.413/0001-61	2,98	2,98	0,0000	Sim
DELVALLE MATERIAIS ELETRICOS LTDA	140	37.227.550/0001-58	3,44	3,44	15,4362	Sim

LOTE 7 - HOMOLOGADO - 12/07/2024 16:05:55
ALÇA PREFORMADA DE 35MM. EXCLUSIVO ME/EPP

VALORES UNITÁRIOS FINAIS

Item: 1 Unidade: UNIDADES Marca: plp Modelo: plp
Descrição: ALÇA PREFORMADA DE 35MM. EXCLUSIVO ME/EPP
Quantidade: 440 Valor Unit.: 6,01 Valor Total: 2.644,40

CLASSIFICAÇÃO

Razão Social	Num	Documento	Oferta Inicial	Oferta Final	Dif.(%)	ME
1 H M A DA SILVA COMERCIO DE	121	49.313.200/0001-93	6,01	6,01		Sim
2 SM EMPREENDIMENTOS LTDA	110	41.389.798/0001-92	6,01	6,01	0,00	Sim
3 E&M COMERCIO DE MATERIAIS DE	012	24.708.262/0001-73	12,00	12,00	99,67	Sim

DESCLASSIFICADOS

Razão Social	Num	Documento	Oferta Inicial	Oferta Final	Dif.(%)	ME
--------------	-----	-----------	----------------	--------------	---------	----

INABILITADOS

Razão Social	Num	Documento	Oferta Inicial	Oferta Final	Dif.(%)	ME
DELVALLE MATERIAIS ELETRICOS LTDA	075	37.227.550/0001-58	5,93	5,93		Sim
PRYME COMERCIO & SERVICOS LTDA	135	51.073.981/0001-38	6,01	5,99	1,0118	Sim
GUSTAVO XAVIER GARCEZ	098	26.303.607/0001-34	6,00	6,00	0,1669	Sim
META COMERCIO DE FERRAGENS E	046	27.518.373/0001-05	6,01	6,01	0,1667	Sim
MARIA LUCIA SARINHO GONÇALVES	035	27.677.413/0001-61	6,01	6,01	0,0000	Sim

LOTE 8 - HOMOLOGADO - 12/07/2024 16:05:55
ARMAÇÃO REX PESADA 1 ESTRIBO + ISOLADOR ROLDANA EXCLUSIVO ME/EPP

VALORES UNITÁRIOS FINAIS



MUNICIPIO DE SANTA CRUZ DO CAPIBARIBE
SANTA CRUZ DO CAPIBARIBE-PE

Item: 1 Unidade: UNIDADES Marca: FOXLUX Modelo: FOXLUX
Descrição: ARMAÇÃO REX PESADA 1 ESTRIBO + ISOLADOR ROLDANA DE PORCELANA 72X72. EXCLUSIVO ME/EPP
Quantidade: 1.140 Valor Unit.: 15,70 Valor Total: 17.898,00

CLASSIFICAÇÃO

Razão Social	Num	Documento	Oferta Inicial	Oferta Final	Dif.(%)	ME
1 SM EMPREENDIMENTOS LTDA	128	41.389.798/0001-92	15,70	15,70		Sim
2 H M A DA SILVA COMERCIO DE	140	49.313.200/0001-93	15,70	15,70	0,00	Sim
3 E&M COMERCIO DE MATERIAIS DE	097	24.708.262/0001-73	32,00	32,00	103,82	Sim

DECLASSIFICADOS

Razão Social	Num	Documento	Oferta Inicial	Oferta Final	Dif.(%)	ME
--------------	-----	-----------	----------------	--------------	---------	----

INABILITADOS

Razão Social	Num	Documento	Oferta Inicial	Oferta Final	Dif.(%)	ME
D M A DOS SANTOS CONSTRUÇÃO E	048	46.659.622/0001-27	15,70	13,50		Sim
M MARQUES RODRIGUES FERRAGENS	015	45.544.470/0001-54	15,50	14,00	3,7037	Sim
PRYME COMERCIO & SERVICOS LTDA	047	51.073.981/0001-38	15,70	15,65	11,7857	Sim
MARIA LUCIA SARINHO GONÇALVES	060	27.677.413/0001-61	15,70	15,70	0,3195	Sim
GUSTAVO XAVIER GARCEZ	088	26.303.607/0001-34	15,70	15,70	0,0000	Sim
META COMERCIO DE FERRAGENS E	035	27.518.373/0001-05	15,70	15,70	0,0000	Sim
DELVALLE MATERIAIS ELETRICOS LTDA	056	37.227.550/0001-58	25,60	25,60	63,0573	Sim

LOTE 9 - HOMOLOGADO - 12/07/2024 16:05:55
BARRAMENTO TIPO PENTE MONOFÁSICO 12 PÓLOS, 210MM, CORRENTE NOMINAL MÁXIMA 80A.
EXCLUSIVO ME/EPP

VALORES UNITÁRIOS FINAIS

Item: 1 Unidade: UNIDADES Marca: CEMAR Modelo: CEMAR
Descrição: BARRAMENTO TIPO PENTE MONOFÁSICO 12 PÓLOS, 210MM, CORRENTE NOMINAL MÁXIMA 80A. EXCLUSIVO ME/EPP
Quantidade: 360 Valor Unit.: 21,32 Valor Total: 7.675,20

CLASSIFICAÇÃO

Razão Social	Num	Documento	Oferta Inicial	Oferta Final	Dif.(%)	ME
1 SM EMPREENDIMENTOS LTDA	091	41.389.798/0001-92	21,32	21,32		Sim
2 H M A DA SILVA COMERCIO DE	097	49.313.200/0001-93	21,32	21,32	0,00	Sim
3 E&M COMERCIO DE MATERIAIS DE	061	24.708.262/0001-73	43,00	43,00	101,69	Sim

DECLASSIFICADOS

Razão Social	Num	Documento	Oferta Inicial	Oferta Final	Dif.(%)	ME
--------------	-----	-----------	----------------	--------------	---------	----

INABILITADOS

Razão Social	Num	Documento	Oferta Inicial	Oferta Final	Dif.(%)	ME
M MARQUES RODRIGUES FERRAGENS	134	45.544.470/0001-54	19,50	15,00		Sim
DELVALLE MATERIAIS ELETRICOS LTDA	048	37.227.550/0001-58	19,26	19,26	28,4000	Sim
PRYME COMERCIO & SERVICOS LTDA	133	51.073.981/0001-38	21,32	21,29	10,5400	Sim
GUSTAVO XAVIER GARCEZ	020	26.303.607/0001-34	21,30	21,30	0,0470	Sim
META COMERCIO DE FERRAGENS E	003	27.518.373/0001-05	21,32	21,32	0,0939	Sim
MARIA LUCIA SARINHO GONÇALVES	067	27.677.413/0001-61	21,32	21,32	0,0000	Sim



MUNICÍPIO DE SANTA CRUZ DO CAPIBARIBE
SANTA CRUZ DO CAPIBARIBE-PE

LOTE 10 - HOMOLOGADO - 12/07/2024 16:05:55
BARRAMENTO TIPO PENTE TRIFÁSICO 63A 12 PÓLOS. EXCLUSIVO ME/EPP

VALORES UNITÁRIOS FINAIS

Item: 1	Unidade: UNIDADES	Marca: taf	Modelo: taf
Descrição: BARRAMENTO TIPO PENTE TRIFÁSICO 63A 12 PÓLOS. EXCLUSIVO ME/EPP			
Quantidade: 450	Valor Unit.: 32,58	Valor Total: 14.661,00	

CLASSIFICAÇÃO

Razão Social	Num	Documento	Oferta Inicial	Oferta Final	Dif.(%)	ME
1 H M A DA SILVA COMERCIO DE	070	49.313.200/0001-93	32,58	32,58		Sim
2 E&M COMERCIO DE MATERIAIS DE	080	24.708.262/0001-73	65,00	65,00	99,51	Sim

DESCLASSIFICADOS

Razão Social	Num	Documento	Oferta Inicial	Oferta Final	Dif.(%)	ME
--------------	-----	-----------	----------------	--------------	---------	----

INABILITADOS

Razão Social	Num	Documento	Oferta Inicial	Oferta Final	Dif.(%)	ME
M MARQUES RODRIGUES FERRAGENS	007	45.544.470/0001-54	28,00	28,00		Sim
DELVALLE MATERIAIS ELETRICOS LTDA	081	37.227.550/0001-58	32,71	32,45	15,8929	Sim
PRYME COMERCIO & SERVICOS LTDA	090	51.073.981/0001-38	32,58	32,46	0,0308	Sim
GUSTAVO XAVIER GARCEZ	116	26.303.607/0001-34	32,50	32,50	0,1232	Sim
META COMERCIO DE FERRAGENS E	011	27.518.373/0001-05	32,58	32,58	0,2462	Sim
MARIA LUCIA SARINHO GONÇALVES	088	27.677.413/0001-61	32,58	32,58	0,0000	Sim

LOTE 11 - HOMOLOGADO - 12/07/2024 16:05:55
BASE PARA RELÉ FOTOELÉTRICO. EXCLUSIVO ME/EPP

VALORES UNITÁRIOS FINAIS

Item: 1	Unidade: UNIDADES	Marca: exatron	Modelo: exatron
Descrição: BASE PARA RELÉ FOTOELÉTRICO. EXCLUSIVO ME/EPP			
Quantidade: 900	Valor Unit.: 5,50	Valor Total: 4.950,00	

CLASSIFICAÇÃO

Razão Social	Num	Documento	Oferta Inicial	Oferta Final	Dif.(%)	ME
1 H M A DA SILVA COMERCIO DE	088	49.313.200/0001-93	5,85	5,50		Sim
2 SM EMPREENDIMENTOS LTDA	141	41.389.798/0001-92	5,85	5,80	5,45	Sim
3 E&M COMERCIO DE MATERIAIS DE	136	24.708.262/0001-73	12,00	12,00	106,90	Sim
4 DME - DISTRIBUIDORA DE MATERIAIS	065	51.847.166/0001-89	30,00	30,00	150,00	Sim

DESCLASSIFICADOS

Razão Social	Num	Documento	Oferta Inicial	Oferta Final	Dif.(%)	ME
--------------	-----	-----------	----------------	--------------	---------	----

INABILITADOS

Razão Social	Num	Documento	Oferta Inicial	Oferta Final	Dif.(%)	ME
PRYME COMERCIO & SERVICOS LTDA	003	51.073.981/0001-38	5,85	5,85		Sim
META COMERCIO DE FERRAGENS E	051	27.518.373/0001-05	5,85	5,85	0,0000	Sim
MARIA LUCIA SARINHO GONÇALVES	116	27.677.413/0001-61	5,85	5,85	0,0000	Sim
GUSTAVO XAVIER GARCEZ	026	26.303.607/0001-34	5,85	5,85	0,0000	Sim
M MARQUES RODRIGUES FERRAGENS	106	45.544.470/0001-54	7,85	7,85	34,1880	Sim



MUNICIPIO DE SANTA CRUZ DO CAPIBARIBE
SANTA CRUZ DO CAPIBARIBE-PE

GUSTAVO XAVIER GARCEZ	076	26.303.607/0001-34	8,39	8,39	0,0000	Sim
PRYME COMERCIO & SERVICOS LTDA	077	51.073.981/0001-38	8,39	8,39	0,0000	Sim
MILLENIU LICITAÇÕES LTDA	127	41.467.016/0001-96	10,00	10,00	19,1895	Sim

LOTE 14 - HOMOLOGADO - 12/07/2024 16:05:55
BOMBA DE AGUA SUBMERSA VIBRATÓRIA EXCLUSIVO ME/EPP

VALORES UNITÁRIOS FINAIS

Item: 1	Unidade: UNIDADES	Marca: thor	Modelo: thor
Descrição: BOMBA DE AGUA SUBMERSA VIBRATÓRIA: CARACTERISTICA: PONTÊNCIA: NO MÍNIMO 450WATTS, VAZÃO MÁXIMA: NO MINIMO 1800 L/H. TENSÃO: 220 OU BIVOLT. DEVERÁ ACOMPANHAR 2 ABRAÇADEIRAS PRÓPRIAS PARA INSTALAÇÃO DO PRODUTO. GARANTIA MÍNIMA DE 12 MESES CONTRA DEFEITOS DE FABRICAÇÃO. EXCLUSIVO ME/EPP			
Quantidade: 30	Valor Unit.: 350,00	Valor Total: 10.500,00	

CLASSIFICAÇÃO

Razão Social	Num	Documento	Oferta Inicial	Oferta Final	Dif.(%)	ME
1 H M A DA SILVA COMERCIO DE	009	49.313.200/0001-93	448,22	350,00		Sim
2 CAPITAL DA CONSTRUÇÃO COMÉRCIO	113	19.299.794/0001-64	448,22	429,98	22,85	Sim
3 SM EMPREENDIMENTOS LTDA	035	41.389.798/0001-92	448,22	448,22	4,24	Sim
4 E&M COMERCIO DE MATERIAIS DE	101	24.708.262/0001-73	900,00	900,00	100,79	Sim

DESCLASSIFICADOS

Razão Social	Num	Documento	Oferta Inicial	Oferta Final	Dif.(%)	ME
--------------	-----	-----------	----------------	--------------	---------	----

INABILITADOS

Razão Social	Num	Documento	Oferta Inicial	Oferta Final	Dif.(%)	ME
BOMBAS LIDER COMERCIO LTDA	005	07.046.317/0001-08	448,22	258,99		Sim
D M A DOS SANTOS CONSTRUÇÃO E	075	46.659.622/0001-27	448,22	259,00	0,0039	Sim
META COMERCIO DE FERRAGENS E	003	27.518.373/0001-05	448,22	339,98	31,2664	Sim
DELVALLE MATERIAIS ELETRICOS LTDA	068	37.227.550/0001-58	378,00	364,99	7,3563	Sim
MARIA LUCIA SARINHO GONÇALVES	107	27.677.413/0001-61	448,22	430,00	17,8114	Sim
MILLENIU LICITAÇÕES LTDA	079	41.467.016/0001-96	500,00	440,78	2,5070	Sim
M MARQUES RODRIGUES FERRAGENS	137	45.544.470/0001-54	448,00	448,00	1,6380	Sim
GUSTAVO XAVIER GARCEZ	053	26.303.607/0001-34	448,00	448,00	0,0000	Sim
PRYME COMERCIO & SERVICOS LTDA	126	51.073.981/0001-38	448,22	448,22	0,0491	Sim

LOTE 15 - HOMOLOGADO - 12/07/2024 16:05:55
CABO DE ALUMINIO MULTIPLEXADO 0,6/1,0KV,10MM EXCLUSIVO ME/EPP

VALORES UNITÁRIOS FINAIS

Item: 1	Unidade: ROLOS	Marca: neo aluminio	Modelo: neo aluminio
Descrição: CABO DE ALUMINIO MULTIPLEXADO 0,6/1,0KV,10MM (1 FASE + 1 NEUTRO) NEUTRO NÚ, ROLO COM 100 METROS CONFORME AS REGULAMENTAÇÕES DO INMETRO. EXCLUSIVO ME/EPP			
Quantidade: 171	Valor Unit.: 185,00	Valor Total: 31.635,00	

CLASSIFICAÇÃO

Razão Social	Num	Documento	Oferta Inicial	Oferta Final	Dif.(%)	ME
1 H M A DA SILVA COMERCIO DE	050	49.313.200/0001-93	308,00	185,00		Sim
2 B2B BRASIL SOLUÇÕES INTEGRADAS	069	44.169.148/0001-20	308,00	226,00	22,16	Sim
3 LEDLUZ INDUSTRIA E COMERCIO LTDA	078	12.072.665/0001-90	308,00	228,15	0,95	Sim
4 SM EMPREENDIMENTOS LTDA	048	41.389.798/0001-92	308,00	308,00	35,00	Sim



MUNICIPIO DE SANTA CRUZ DO CAPIBARIBE
SANTA CRUZ DO CAPIBARIBE-PE

DESCLASSIFICADOS

Razão Social	Num Documento	Oferta Inicial	Oferta Final	Dif.(%)	ME
INABILITADOS					
Razão Social	Num Documento	Oferta Inicial	Oferta Final	Dif.(%)	ME
AP COMERCIO E SERVICOS DE	065 08.962.465/0001-35	186,91	184,99		Sim
DELVALLE MATERIAIS ELETRICOS LTDA	068 37.227.550/0001-58	219,94	214,99	16,2171	Sim
MARIA LUCIA SARINHO GONÇALVES	067 27.677.413/0001-61	308,00	215,00	0,0047	Sim
MINAS BRAZIL DISTRIBUIDORA EIRELI	059 51.048.656/0001-15	308,00	219,39	2,0419	Sim
META COMERCIO DE FERRAGENS E	096 27.518.373/0001-05	308,00	226,05	3,0357	Sim
PRYME COMERCIO & SERVICOS LTDA	041 51.073.981/0001-38	308,00	297,99	31,8248	Sim
GUSTAVO XAVIER GARCEZ	108 26.303.607/0001-34	308,00	308,00	3,3592	Sim

LOTE 16 - HOMOLOGADO - 12/07/2024 16:05:56
CABO DE ALUMINIO MULTIPLEXADO 16MM COTA PRINCIPAL

VALORES UNITÁRIOS FINAIS

Item: 1	Unidade: BOMBINAS	Marca: neo aluminio	Modelo: neo aluminio
Descrição: CABO DE ALUMINIO MULTIPLEXADO 16MM (3 FASE + 1 NEUTRO) NEUTRO NÚ, BOBINA COM 100 METROS CONFORME AS REGULAMENTAÇÕES DO INMETRO. COTA PRINCIPAL			
Quantidade: 114	Valor Unit.: 565,00	Valor Total: 64.410,00	

CLASSIFICAÇÃO

Razão Social	Num Documento	Oferta Inicial	Oferta Final	Dif.(%)	ME
1 H M A DA SILVA COMERCIO DE	085 49.313.200/0001-93	753,96	565,00		Sim
2 B2B BRASIL SOLUÇÕES INTEGRADAS	042 44.169.148/0001-20	753,96	714,72	26,50	Sim
3 LEDLUZ INDUSTRIA E COMERCIO LTDA	108 12.072.665/0001-90	753,96	720,90	0,86	Sim
4 SM EMPREENDIMENTOS LTDA	123 41.389.798/0001-92	753,96	753,96	4,59	Sim

DESCLASSIFICADOS

Razão Social	Num Documento	Oferta Inicial	Oferta Final	Dif.(%)	ME
INABILITADOS					
Razão Social	Num Documento	Oferta Inicial	Oferta Final	Dif.(%)	ME
META COMERCIO DE FERRAGENS E	098 27.518.373/0001-05	753,96	564,97		Sim
AP COMERCIO E SERVICOS DE	142 08.962.465/0001-35	569,87	564,98	0,0018	Sim
GUSTAVO XAVIER GARCEZ	082 26.303.607/0001-34	753,00	569,00	0,7115	Sim
MARIA LUCIA SARINHO GONÇALVES	064 27.677.413/0001-61	753,96	675,00	18,6292	Sim
DELVALLE MATERIAIS ELETRICOS LTDA	029 37.227.550/0001-58	736,00	678,62	0,5363	Sim
MINAS BRAZIL DISTRIBUIDORA EIRELI	090 51.048.656/0001-15	753,96	678,63	0,0015	Sim
PRYME COMERCIO & SERVICOS LTDA	083 51.073.981/0001-38	753,96	700,00	3,1490	Sim

LOTE 17 - HOMOLOGADO - 12/07/2024 16:05:56
CABO DE ALUMINIO MULTIPLEXADO 16MM COTA RESERVADA

VALORES UNITÁRIOS FINAIS

Item: 1	Unidade: BOMBINAS	Marca: neo aluminio	Modelo: neo aluminio
Descrição: CABO DE ALUMINIO MULTIPLEXADO 16MM (3 FASE + 1 NEUTRO) NEUTRO NÚ, BOBINA COM 100 METROS CONFORME AS REGULAMENTAÇÕES DO INMETRO. COTA RESERVADA			
Quantidade: 37	Valor Unit.: 560,00	Valor Total: 20.720,00	

CLASSIFICAÇÃO



MUNICÍPIO DE SANTA CRUZ DO CAPIBARIBE
SANTA CRUZ DO CAPIBARIBE-PE

J SANTOS EDIFICACOES E REFORMAS	051	50.450.441/0001-63	99,76	89,99	5,8955	Sim
GUSTAVO XAVIER GARCEZ	142	26.303.607/0001-34	114,00	114,00	26,6807	Sim
PRYME COMERCIO & SERVICOS LTDA	056	51.073.981/0001-38	114,66	114,66	0,5789	Sim
MARIA LUCIA SARINHO GONÇALVES	149	27.677.413/0001-61	114,66	114,66	0,0000	Sim
META COMERCIO DE FERRAGENS E	050	27.518.373/0001-05	114,66	114,66	0,0000	Sim

LOTE 48 - HOMOLOGADO - 12/07/2024 16:05:58
CAIXA PARA MEDIDOR ELÉTRICO EM POLICARBONATO TRIFÁSICO COM LENTE EXCLUSIVO ME/EPP

VALORES UNITÁRIOS FINAIS

Item: 1	Unidade: UNIDADES	Marca: taf	Modelo: taf
Descrição: CAIXA PARA MEDIDOR ELÉTRICO EM POLICARBONATO TRIFÁSICO COM LENTE PARA ILUMINAÇÃO PÚBLICA (PADRÃO CELPE). EXCLUSIVO ME/EPP			
Quantidade: 135	Valor Unit.: 100,00	Valor Total: 13.500,00	

CLASSIFICAÇÃO

Razão Social	Num	Documento	Oferta Inicial	Oferta Final	Dif.(%)	ME
1 H M A DA SILVA COMERCIO DE	002	49.313.200/0001-93	108,80	100,00		Sim
2 SM EMPREENDIMENTOS LTDA	094	41.389.798/0001-92	108,80	108,80	8,80	Sim
3 DME - DISTRIBUIDORA DE MATERIAIS	066	51.847.166/0001-89	200,00	132,00	21,32	Sim
4 E&M COMERCIO DE MATERIAIS DE	041	24.708.262/0001-73	250,00	250,00	89,39	Sim

DESCLASSIFICADOS

Razão Social	Num	Documento	Oferta Inicial	Oferta Final	Dif.(%)	ME
--------------	-----	-----------	----------------	--------------	---------	----

INABILITADOS

Razão Social	Num	Documento	Oferta Inicial	Oferta Final	Dif.(%)	ME
MARIA LUCIA SARINHO GONÇALVES	106	27.677.413/0001-61	108,80	107,00		Sim
GUSTAVO XAVIER GARCEZ	080	26.303.607/0001-34	108,00	108,00	0,9346	Sim
PRYME COMERCIO & SERVICOS LTDA	018	51.073.981/0001-38	108,80	108,80	0,7407	Sim
META COMERCIO DE FERRAGENS E	139	27.518.373/0001-05	108,80	108,80	0,0000	Sim
MILLENIUM LICITAÇÕES LTDA	037	41.467.016/0001-96	150,00	139,05	27,8033	Sim
M MARQUES RODRIGUES FERRAGENS	092	45.544.470/0001-54	150,00	150,00	7,8749	Sim
DELVALLE MATERIAIS ELETRICOS LTDA	138	37.227.550/0001-58	576,15	576,15	284,1000	Sim

LOTE 49 - HOMOLOGADO - 12/07/2024 16:05:58
CALHA SOBREPOR COM SOQUETE PARA 1 LÂMPADA EXCLUSIVO ME/EPP

VALORES UNITÁRIOS FINAIS

Item: 1	Unidade: UNIDADES	Marca: blumenau	Modelo: blumenau
Descrição: CALHA SOBREPOR COM SOQUETE PARA 1 LÂMPADA FLUORESCENTE 20W COM 1,20M. EXCLUSIVO ME/EPP			
Quantidade: 400	Valor Unit.: 14,00	Valor Total: 5.600,00	

CLASSIFICAÇÃO

Razão Social	Num	Documento	Oferta Inicial	Oferta Final	Dif.(%)	ME
1 H M A DA SILVA COMERCIO DE	057	49.313.200/0001-93	14,59	14,00		Sim
2 SM EMPREENDIMENTOS LTDA	117	41.389.798/0001-92	14,59	14,59	4,21	Sim
3 E&M COMERCIO DE MATERIAIS DE	106	24.708.262/0001-73	30,00	30,00	105,62	Sim

DESCLASSIFICADOS

Razão Social	Num	Documento	Oferta Inicial	Oferta Final	Dif.(%)	ME
--------------	-----	-----------	----------------	--------------	---------	----

INABILITADOS



MUNICÍPIO DE SANTA CRUZ DO CAPIBARIBE
SANTA CRUZ DO CAPIBARIBE-PE

Razão Social	Num	Documento	Oferta Inicial	Oferta Final	Dif.(%)	ME
PRYME COMERCIO & SERVICOS LTDA	013	51.073.981/0001-38	14,59	14,59		Sim
MARIA LUCIA SARINHO GONÇALVES	108	27.677.413/0001-61	14,59	14,59	0,0000	Sim
META COMERCIO DE FERRAGENS E	006	27.518.373/0001-05	14,59	14,59	0,0000	Sim
DELVALLE MATERIAIS ELETRICOS LTDA	045	37.227.550/0001-58	29,56	29,56	102,6045	Sim

LOTE 50 - HOMOLOGADO - 12/07/2024 16:05:59
CANALETA AUTOCOLANTE FINA 20X12 2 M EXCLUSIVO ME/EPP

VALORES UNITÁRIOS FINAIS

Item: 1	Unidade: UNIDADES	Marca: ROMAZI	Modelo: ROMAZI
Descrição: CANALETA AUTOCOLANTE FINA 20X12 2 METROS, SEM DIVISÓRIA. EXCLUSIVO ME/EPP			
Quantidade: 2.420	Valor Unit.: 6,19	Valor Total: 14.979,80	

CLASSIFICAÇÃO

Razão Social	Num	Documento	Oferta Inicial	Oferta Final	Dif.(%)	ME
1 DME - DISTRIBUIDORA DE MATERIAIS	011	51.847.166/0001-89	11,00	6,19		Sim
2 E&M COMERCIO DE MATERIAIS DE	061	24.708.262/0001-73	20,00	6,20	0,16	Sim
3 SM EMPREENDIMENTOS LTDA	101	41.389.798/0001-92	8,45	8,45	36,29	Sim
4 H M A DA SILVA COMERCIO DE	060	49.313.200/0001-93	8,45	8,45	0,00	Sim

DESCLASSIFICADOS

Razão Social	Num	Documento	Oferta Inicial	Oferta Final	Dif.(%)	ME
--------------	-----	-----------	----------------	--------------	---------	----

INABILITADOS

Razão Social	Num	Documento	Oferta Inicial	Oferta Final	Dif.(%)	ME
M MARQUES RODRIGUES FERRAGENS	129	45.544.470/0001-54	8,00	6,30		Sim
GUSTAVO XAVIER GARCEZ	104	26.303.607/0001-34	8,45	7,40	17,4603	Sim
PRYME COMERCIO & SERVICOS LTDA	076	51.073.981/0001-38	8,45	8,45	14,1892	Sim
MARIA LUCIA SARINHO GONÇALVES	139	27.677.413/0001-61	8,45	8,45	0,0000	Sim
META COMERCIO DE FERRAGENS E	086	27.518.373/0001-05	8,45	8,45	0,0000	Sim

LOTE 51 - HOMOLOGADO - 12/07/2024 16:05:59
CHAVE TESTE SONORO DIGITAL 1000W. EXCLUSIVO ME/EPP

VALORES UNITÁRIOS FINAIS

Item: 1	Unidade: UNIDADES	Marca: fox	Modelo: sm
Descrição: CHAVE TESTE SONORO DIGITAL 1000W. EXCLUSIVO ME/EPP			
Quantidade: 57	Valor Unit.: 44,00	Valor Total: 2.508,00	

CLASSIFICAÇÃO

Razão Social	Num	Documento	Oferta Inicial	Oferta Final	Dif.(%)	ME
1 E&M COMERCIO DE MATERIAIS DE	107	24.708.262/0001-73	190,00	44,00		Sim
2 H M A DA SILVA COMERCIO DE	058	49.313.200/0001-93	89,99	89,99	104,52	Sim

DESCLASSIFICADOS

Razão Social	Num	Documento	Oferta Inicial	Oferta Final	Dif.(%)	ME
SM EMPREENDIMENTOS LTDA	118	41.389.798/0001-92	89,99	22,90		Sim

INABILITADOS

Razão Social	Num	Documento	Oferta Inicial	Oferta Final	Dif.(%)	ME
M MARQUES RODRIGUES FERRAGENS	133	45.544.470/0001-54	55,00	21,00		Sim



MUNICIPIO DE SANTA CRUZ DO CAPIBARIBE
SANTA CRUZ DO CAPIBARIBE-PE

INABILITADOS

Razão Social	Num	Documento	Oferta Inicial	Oferta Final	Dif.(%)	ME
DELVALLE MATERIAIS ELETRICOS LTDA	143	37.227.550/0001-58	68,58	68,58		Sim
MARIA LUCIA SARINHO GONÇALVES	040	27.677.413/0001-61	183,72	179,00	161,0090	Sim
M MARQUES RODRIGUES FERRAGENS	052	45.544.470/0001-54	180,00	180,00	0,5587	Sim
GUSTAVO XAVIER GARCEZ	064	26.303.607/0001-34	183,00	183,00	1,6667	Sim
META COMERCIO DE FERRAGENS E	038	27.518.373/0001-05	183,72	183,72	0,3934	Sim
PRYME COMERCIO & SERVICOS LTDA	105	51.073.981/0001-38	183,72	183,72	0,0000	Sim
MILLENIU LICITAÇÕES LTDA	007	41.467.016/0001-96	200,00	200,00	8,8613	Sim

LOTE 54 - HOMOLOGADO - 12/07/2024 16:05:59
CINTO TIPO PARAQUEDISTA ABDOMINAL + TALABARTE. EXCLUSIVO ME/EPP

VALORES UNITÁRIOS FINAIS

Item: 1	Unidade: UNIDADES	Marca: CSEG	Modelo: CA 43305
Descrição: CINTO TIPO PARAQUEDISTA ABDOMINAL + TALABARTE. EXCLUSIVO ME/EPP			
Quantidade: 18	Valor Unit.: 167,00	Valor Total: 3.006,00	

CLASSIFICAÇÃO

Razão Social	Num	Documento	Oferta Inicial	Oferta Final	Dif.(%)	ME
1 BARAO SEG LTDA	039	53.763.552/0001-18	302,00	167,00		Sim
2 CAPITAL DA CONSTRUÇÃO COMÉRCIO	097	19.299.794/0001-64	302,78	169,13	1,28	Sim
3 H M A DA SILVA COMERCIO DE	018	49.313.200/0001-93	302,78	302,78	79,02	Sim
4 E&M COMERCIO DE MATERIAIS DE	030	24.708.262/0001-73	603,00	603,00	99,15	Sim

DECLASSIFICADOS

Razão Social	Num	Documento	Oferta Inicial	Oferta Final	Dif.(%)	ME
SM EMPREENDIMENTOS LTDA	079	41.389.798/0001-92	302,78	112,01		Sim

INABILITADOS

Razão Social	Num	Documento	Oferta Inicial	Oferta Final	Dif.(%)	ME
DELVALLE MATERIAIS ELETRICOS LTDA	145	37.227.550/0001-58	228,21	228,21		Sim
MARIA LUCIA SARINHO GONÇALVES	139	27.677.413/0001-61	302,78	285,00	24,8850	Sim
M MARQUES RODRIGUES FERRAGENS	117	45.544.470/0001-54	289,00	289,00	1,4035	Sim
GUSTAVO XAVIER GARCEZ	008	26.303.607/0001-34	302,00	302,00	4,4983	Sim
PRYME COMERCIO & SERVICOS LTDA	027	51.073.981/0001-38	302,78	302,78	0,2583	Sim
META COMERCIO DE FERRAGENS E	132	27.518.373/0001-05	302,78	302,78	0,0000	Sim
D M A DOS SANTOS CONSTRUÇÃO E	025	46.659.622/0001-27	302,78	302,78	0,0000	Sim

LOTE 55 - HOMOLOGADO - 12/07/2024 16:05:59
CONDUÍTE CORRUGADO 3/4 AMARELO 50 METROS. EXCLUSIVO ME/EPP

VALORES UNITÁRIOS FINAIS

Item: 1	Unidade: UNIDADES	Marca: GRANPLAST	Modelo: GRANPLAST
Descrição: CONDUÍTE CORRUGADO 3/4 AMARELO 50 METROS. EXCLUSIVO ME/EPP			
Quantidade: 300	Valor Unit.: 36,19	Valor Total: 10.857,00	

CLASSIFICAÇÃO

Razão Social	Num	Documento	Oferta Inicial	Oferta Final	Dif.(%)	ME
1 DME - DISTRIBUIDORA DE MATERIAIS	144	51.847.166/0001-89	70,00	36,19		Sim



MUNICIPIO DE SANTA CRUZ DO CAPIBARIBE
SANTA CRUZ DO CAPIBARIBE-PE

2 E&M COMERCIO DE MATERIAIS DE	113	24.708.262/0001-73	130,00	36,20	0,03	Sim
3 CAPITAL DA CONSTRUÇÃO COMÉRCIO	142	19.299.794/0001-64	64,81	59,07	63,18	Sim
4 SM EMPREENDIMENTOS LTDA	012	41.389.798/0001-92	64,81	62,36	5,57	Sim
5 H M A DA SILVA COMERCIO DE	045	49.313.200/0001-93	64,81	64,81	3,93	Sim

DESCLASSIFICADOS

Razão Social	Num Documento	Oferta Inicial	Oferta Final	Dif.(%)	ME
--------------	---------------	----------------	--------------	---------	----

INABILITADOS

Razão Social	Num Documento	Oferta Inicial	Oferta Final	Dif.(%)	ME	
DELVALLE MATERIAIS ELETRICOS LTDA	079	37.227.550/0001-58	37,80	36,40	Sim	
MILLENUM LICITAÇÕES LTDA	023	41.467.016/0001-96	100,00	59,09	62,3352	Sim
MARIA LUCIA SARINHO GONÇALVES	122	27.677.413/0001-61	64,81	59,50	0,6939	Sim
M MARQUES RODRIGUES FERRAGENS	031	45.544.470/0001-54	60,00	60,00	0,8403	Sim
GUSTAVO XAVIER GARCEZ	089	26.303.607/0001-34	64,80	64,80	8,0000	Sim
META COMERCIO DE FERRAGENS E	105	27.518.373/0001-05	64,81	64,81	0,0154	Sim
PRYME COMERCIO & SERVICOS LTDA	018	51.073.981/0001-38	64,81	64,81	0,0000	Sim
D M A DOS SANTOS CONSTRUÇÃO E	091	46.659.622/0001-27	64,81	64,81	0,0000	Sim

LOTE 56 - HOMOLOGADO - 12/07/2024 16:05:59
CONECTOR CABO PAR TRANÇADO, TIPO MACHO, MODELO RJ45 EXCLUSIVO ME/EPP

VALORES UNITÁRIOS FINAIS

Item: 1	Unidade: UNIDADES	Marca: FORTLEV	Modelo: FORTLEV
Descrição: CONECTOR CABO PAR TRANÇADO, TIPO MACHO, MODELO RJ45, CATEGORIA 5E - CONECTOR RJ45 MACHO - CAT5E. EXCLUSIVO ME/EPP			
Quantidade: 1.000	Valor Unit.: 0,31	Valor Total: 310,00	

CLASSIFICAÇÃO

Razão Social	Num Documento	Oferta Inicial	Oferta Final	Dif.(%)	ME	
1 SM EMPREENDIMENTOS LTDA	108	41.389.798/0001-92	0,40	0,31	Sim	
2 H M A DA SILVA COMERCIO DE	058	49.313.200/0001-93	0,40	0,40	29,03	Sim
3 E&M COMERCIO DE MATERIAIS DE	032	24.708.262/0001-73	1,00	1,00	150,00	Sim

DESCLASSIFICADOS

Razão Social	Num Documento	Oferta Inicial	Oferta Final	Dif.(%)	ME
--------------	---------------	----------------	--------------	---------	----

INABILITADOS

Razão Social	Num Documento	Oferta Inicial	Oferta Final	Dif.(%)	ME	
M MARQUES RODRIGUES FERRAGENS	084	45.544.470/0001-54	0,30	0,30	Sim	
PRYME COMERCIO & SERVICOS LTDA	141	51.073.981/0001-38	0,40	0,40	33,3333	Sim
META COMERCIO DE FERRAGENS E	099	27.518.373/0001-05	0,40	0,40	0,0000	Sim
MARIA LUCIA SARINHO GONÇALVES	038	27.677.413/0001-61	0,40	0,40	0,0000	Sim
DELVALLE MATERIAIS ELETRICOS LTDA	013	37.227.550/0001-58	0,43	0,43	7,5000	Sim

LOTE 57 - HOMOLOGADO - 12/07/2024 16:05:59
CONECTOR DERIVAÇÃO PERFURANTE CDP-70. EXCLUSIVO ME/EPP

VALORES UNITÁRIOS FINAIS

Item: 1	Unidade: UNIDADES	Marca: ILUMITEC	Modelo: ILUMITEC
Descrição: CONECTOR DERIVAÇÃO PERFURANTE CDP-70. EXCLUSIVO ME/EPP			
Quantidade: 4.480	Valor Unit.: 6,44	Valor Total: 28.851,20	



MUNICÍPIO DE SANTA CRUZ DO CAPIBARIBE
SANTA CRUZ DO CAPIBARIBE-PE

CLASSIFICAÇÃO

Razão Social	Num	Documento	Oferta Inicial	Oferta Final	Dif.(%)	ME
1 SM EMPREENDIMENTOS LTDA	079	41.389.798/0001-92	7,16	6,44		Sim
2 LEDLUZ INDUSTRIA E COMERCIO LTDA	039	12.072.665/0001-90	7,16	7,16	11,18	Sim
3 H M A DA SILVA COMERCIO DE	028	49.313.200/0001-93	7,16	7,16	0,00	Sim
4 E&M COMERCIO DE MATERIAIS DE	145	24.708.262/0001-73	15,00	15,00	109,50	Sim

DESCLASSIFICADOS

Razão Social	Num	Documento	Oferta Inicial	Oferta Final	Dif.(%)	ME
--------------	-----	-----------	----------------	--------------	---------	----

INABILITADOS

Razão Social	Num	Documento	Oferta Inicial	Oferta Final	Dif.(%)	ME
GUSTAVO XAVIER GARCEZ	073	26.303.607/0001-34	7,15	7,15		Sim
PRYME COMERCIO & SERVICOS LTDA	022	51.073.981/0001-38	7,16	7,16	0,1399	Sim
META COMERCIO DE FERRAGENS E	070	27.518.373/0001-05	7,16	7,16	0,0000	Sim
MARIA LUCIA SARINHO GONÇALVES	083	27.677.413/0001-61	7,16	7,16	0,0000	Sim
DELVALLE MATERIAIS ELETRICOS LTDA	126	37.227.550/0001-58	8,14	8,14	13,6872	Sim

LOTE 58 - HOMOLOGADO - 12/07/2024 16:05:59
CONECTOR LINEAR 101E SG BARGOA. EXCLUSIVO ME/EPP

VALORES UNITÁRIOS FINAIS

Item: 1	Unidade: UNIDADES	Marca: ILUMITEC	Modelo: ILUMITEC
Descrição: CONECTOR LINEAR 101E SG BARGOA. EXCLUSIVO ME/EPP			
Quantidade: 200	Valor Unit.: 0,86	Valor Total: 172,00	

CLASSIFICAÇÃO

Razão Social	Num	Documento	Oferta Inicial	Oferta Final	Dif.(%)	ME
1 SM EMPREENDIMENTOS LTDA	021	41.389.798/0001-92	0,96	0,86		Sim
2 H M A DA SILVA COMERCIO DE	012	49.313.200/0001-93	0,96	0,96	11,63	Sim
3 E&M COMERCIO DE MATERIAIS DE	045	24.708.262/0001-73	2,00	2,00	108,33	Sim

DESCLASSIFICADOS

Razão Social	Num	Documento	Oferta Inicial	Oferta Final	Dif.(%)	ME
--------------	-----	-----------	----------------	--------------	---------	----

INABILITADOS

Razão Social	Num	Documento	Oferta Inicial	Oferta Final	Dif.(%)	ME
PRYME COMERCIO & SERVICOS LTDA	002	51.073.981/0001-38	0,96	0,96		Sim
META COMERCIO DE FERRAGENS E	039	27.518.373/0001-05	0,96	0,96	0,0000	Sim
MARIA LUCIA SARINHO GONÇALVES	104	27.677.413/0001-61	0,96	0,96	0,0000	Sim

LOTE 59 - HOMOLOGADO - 12/07/2024 16:05:59
CONECTOR PARA HASTE DE ATERRAMENTO DE 5/8. EXCLUSIVO ME/EPP

VALORES UNITÁRIOS FINAIS

Item: 1	Unidade: UNIDADES	Marca: OLIVO	Modelo: BA5/8CON
Descrição: CONECTOR PARA HASTE DE ATERRAMENTO DE 5/8. EXCLUSIVO ME/EPP			
Quantidade: 420	Valor Unit.: 6,93	Valor Total: 2.910,60	

CLASSIFICAÇÃO

Razão Social	Num	Documento	Oferta Inicial	Oferta Final	Dif.(%)	ME
1 LEDLUZ INDUSTRIA E COMERCIO LTDA	138	12.072.665/0001-90	9,17	6,93		Sim



MUNICIPIO DE SANTA CRUZ DO CAPIBARIBE
SANTA CRUZ DO CAPIBARIBE-PE

Item: 1 Unidade: UNIDADES Marca: ROMAZI Modelo: ROMAZI
Descrição: CONJUNTO 4X2, 3 INTERRUPTORES SIMPLES 10A BRANCO. EXCLUSIVO ME/EPP
Quantidade: 890 Valor Unit.: 17,90 Valor Total: 15.931,00

CLASSIFICAÇÃO

Razão Social	Num	Documento	Oferta Inicial	Oferta Final	Dif.(%)	ME
1 DME - DISTRIBUIDORA DE MATERIAIS	123	51.847.166/0001-89	25,00	17,90		Sim
2 H M A DA SILVA COMERCIO DE	050	49.313.200/0001-93	25,08	25,08	40,11	Sim
3 SM EMPREENDIMENTOS LTDA	110	41.389.798/0001-92	25,08	25,08	0,00	Sim
4 E&M COMERCIO DE MATERIAIS DE	129	24.708.262/0001-73	50,00	50,00	99,36	Sim

DESCLASSIFICADOS

Razão Social	Num	Documento	Oferta Inicial	Oferta Final	Dif.(%)	ME
LEDLUZ INDUSTRIA E COMERCIO LTDA	043	12.072.665/0001-90	25,08	7,73		Sim

INABILITADOS

Razão Social	Num	Documento	Oferta Inicial	Oferta Final	Dif.(%)	ME
DELVALLE MATERIAIS ELETRICOS LTDA	143	37.227.550/0001-58	8,09	7,81		Sim
PRYME COMERCIO & SERVICOS LTDA	105	51.073.981/0001-38	25,08	17,89	129,0653	Sim
M MARQUES RODRIGUES FERRAGENS	068	45.544.470/0001-54	18,00	18,00	0,6149	Sim
MARIA LUCIA SARINHO GONÇALVES	066	27.677.413/0001-61	25,08	24,50	36,1111	Sim
META COMERCIO DE FERRAGENS E	019	27.518.373/0001-05	25,00	25,00	2,0408	Sim
GUSTAVO XAVIER GARCEZ	005	26.303.607/0001-34	25,00	25,00	0,0000	Sim
D M A DOS SANTOS CONSTRUÇÃO E	012	46.659.622/0001-27	25,08	25,08	0,3200	Sim
MILLENIU LICITAÇÕES LTDA	053	41.467.016/0001-96	30,00	30,00	19,6172	Sim

LOTE 62 - HOMOLOGADO - 12/07/2024 16:06:00
CURVA 180° ELETRODUTO ROSCÁVEL COM 1 POLEGADA. EXCLUSIVO ME/EPP

VALORES UNITÁRIOS FINAIS

Item: 1 Unidade: UNIDADES Marca: AMANCO Modelo: AMANCO
Descrição: CURVA 180° ELETRODUTO ROSCÁVEL COM 1 POLEGADA. EXCLUSIVO ME/EPP
Quantidade: 1.050 Valor Unit.: 11,30 Valor Total: 11.865,00

CLASSIFICAÇÃO

Razão Social	Num	Documento	Oferta Inicial	Oferta Final	Dif.(%)	ME
1 SM EMPREENDIMENTOS LTDA	011	41.389.798/0001-92	11,30	11,30		Sim
2 H M A DA SILVA COMERCIO DE	149	49.313.200/0001-93	11,30	11,30	0,00	Sim
3 DME - DISTRIBUIDORA DE MATERIAIS	021	51.847.166/0001-89	11,30	11,30	0,00	Sim
4 E&M COMERCIO DE MATERIAIS DE	002	24.708.262/0001-73	23,00	23,00	103,54	Sim

DESCLASSIFICADOS

Razão Social	Num	Documento	Oferta Inicial	Oferta Final	Dif.(%)	ME
--------------	-----	-----------	----------------	--------------	---------	----

INABILITADOS

Razão Social	Num	Documento	Oferta Inicial	Oferta Final	Dif.(%)	ME
DELVALLE MATERIAIS ELETRICOS LTDA	144	37.227.550/0001-58	2,70	2,70		Sim
MARIA LUCIA SARINHO GONÇALVES	069	27.677.413/0001-61	11,30	11,20	314,8148	Sim
PRYME COMERCIO & SERVICOS LTDA	066	51.073.981/0001-38	11,30	11,28	0,7143	Sim
D M A DOS SANTOS CONSTRUÇÃO E	049	46.659.622/0001-27	11,30	11,30	0,1773	Sim
META COMERCIO DE FERRAGENS E	107	27.518.373/0001-05	11,30	11,30	0,0000	Sim
MILLENIU LICITAÇÕES LTDA	116	41.467.016/0001-96	20,00	20,00	76,9912	Sim

